



50 godina
samostalnosti
Stomatološkog
fakulteta
Sveučilišta u
Zagrebu

65 godina
studija
stomatologije



50 godina samostalnosti Stomatološkog fakulteta Sveučilišta u Zagrebu
65 godina studija stomatologije

50 godina samostalnosti
Stomatološkog fakulteta
Sveučilišta u Zagrebu

65 godina studija
stomatologije

Nakladnik: Stomatološki fakultet Sveučilišta u Zagrebu

Godina objavljivanja: 2013.

Za nakladnika: prof. dr. sc. Hrvoje Brkić

Glavni urednik: prof. dr. sc. Jadranka Keros

Urednik: doc. dr. sc. Marin Vodanović

Lektura i korektura: Morana Šimat, prof. i Branko Šimat

Slikovni i ostali prilozi:

Tomislav Čohar, dipl. ing. rač.

Darije Petolas

Grafički i tehnički urednik: Nikola Market

Priprema i tisak: Tiskara Rotim i Market

Tiskano izdanje: ISBN 978-953-7781-02-6

Online izdanje: ISBN 978-953-7781-03-3 (dostupno na www.sfzg.unizg.hr)

SADRŽAJ

PROSLOV	7	3.3.3. Zavod za endodonciju i restaurativnu stomatologiju	110
FOREWORD.....	9	3.3.4. Zavod za fiksnu protetiku.....	116
1.0. POVIJEST STOMATOLOŠKE IZOBRAZBE U HRVATSKOJ.....	11	3.3.5. Zavod za mobilnu protetiku	122
1.1. Od Katedre za stomatologiju i zubarstvo do samostalnog Stomatološkog fakulteta Sveučilišta u Zagrebu	13	3.3.6. Zavod za oralnu kirurgiju	128
1.2. Štovanje svete Apolonije u Hrvatskoj.....	27	3.3.6.1. Katedra za anesteziologiju i reanimatologiju	134
2.0. OSNUTAK I RAZVOJ STOMATOLOŠKOG FAKULTETA	31	3.3.6.2. Katedra za maksilofacijalnu kirurgiju	135
2.1. Stomatološki fakultet Sveučilišta u Zagrebu i Hrvatsko stomatološko društvo Hrvatskog liječničkog zbora	53	3.3.7. Zavod za oralnu medicinu	136
2.2. Stomatološki fakultet Sveučilišta u Zagrebu i klinička stomatološka djelatnost.....	65	3.3.8. Zavod za ortodonciju.....	140
2.3. Stomatološki fakultet Sveučilišta u Zagrebu i Hrvatska komora dentalne medicine	71	3.3.9. Zavod za parodontologiju	144
3.0. STOMATOLOŠKI FAKULTET DANAS	73	3.3.10. Suradne nastavne ustanove – katedre za bazične i pretkliničke medicinske predmete	149
3.1. Ustroj i djelatnosti Stomatološkog fakulteta.....	81	3.3.10.1. Katedra za anatomiju.....	151
3.2. Uprava Stomatološkog fakulteta.....	83	3.3.10.2. Katedra za biofiziku	152
3.3. Ustrojbene jedinice	93	3.3.10.3. Katedra za biokemiju.....	153
3.3.1. Zavod za dentalnu antropologiju	96	3.3.10.4. Katedra za biologiju.....	154
3.3.1.1. Katedra za forenzičnu stomatologiju	103	3.3.10.5. Katedra za farmakologiju	155
3.3.2. Zavod za dječju i preventivnu stomatologiju.....	104	3.3.10.6. Katedra za fiziologiju	156
		3.3.10.7. Katedra za histologiju s embriologijom	157
		3.3.10.8. Katedra za kemiju	158
		3.3.10.9. Katedra za mikrobiologiju s parazitologijom	159
		3.3.10.10. Katedra za opće i društvene predmete.....	160
		3.3.10.11. Katedra za socijalnu medicinu i epidemiologiju	161
		3.3.10.12. Katedra za statistiku i informatiku.....	162
		3.3.11. Suradne nastavne ustanove – katedre za kliničke medicinske predmete.....	163
		3.3.11.1. Katedra za dermatovenerologiju	166
		3.3.11.2. Katedra za ginekologiju i opstetriciju	167
		3.3.11.3. Katedra za imunologiju.....	168
		3.3.11.4. Katedra za infektologiju.....	169

3.3.11.5. Katedra za internu medicinu	170	7.0. IZDAVAČKA DJELATNOST	233
3.3.11.6. Katedra za neurologiju	171	7.1. Acta stomatologica Croatica	235
3.3.11.7. Katedra za oftalmologiju	172	7.2. Bulletin of the International Association for Paleodontology..	239
3.3.11.8. Katedra za onkologiju i nuklearnu medicinu ...	173	7.3. Knjige koje su objavili nastavnici Stomatološkog fakulteta	
3.3.11.9. Katedra za opću i dentalnu radiologiju	174	Sveučilišta u Zagrebu.....	241
3.3.11.10. Katedra za opću i ratnu kirurgiju	175	8.0. SREDIŠNJA STOMATOLOŠKA KNJIŽNICA	249
3.3.11.11. Katedra za otorinolaringologiju	176	9.0. INFORMATIZACIJA I MULTIMEDIJALNE DJELATNOSTI	
3.3.11.12. Katedra za patofiziologiju.....	177	STOMATOLOŠKOG FAKULTETA	255
3.3.11.13. Katedra za patologiju	178	10.0. SLUŽBA ZA TEHNIČKE POSLOVE STOMATOLOŠKOG	
3.3.11.14. Katedra za pedijatriju	179	FAKULTETA	259
3.3.11.15. Katedra za psihijatriju s medicinskom		11.0. RENDGENSKI LABORATORIJ STOMATOLOŠKOG	
psihologijom.....	180	FAKULTETA	263
4.0. NASTAVNA DJELATNOST	181	12.0. POGOVOR	267
4.1. Integrirani preddiplomski i diplomski studij.....	183	PRIVITCI.....	273
4.2. Poslijediplomski doktorski studij Dentalna medicina	191	Popis nastavnika i djelatnika Fakulteta od osnutka do danas	275
4.3. Poslijediplomski specijalistički studij	201	Popis diplomiranih studenata od osnutka Fakulteta do danas.....	283
4.4. Trajna izobrazba	205	Popis disertacija izrađenih na Fakultetu od osnutka do danas.....	332
4.5. Studenti i studentske udruge.....	209	Popis znanstvenih magisterija izrađenih na Fakultetu	
4.5.1. Studentska organizacija od 1962. do danas.....	209	od osnutka do danas	341
4.5.2. Udruga studenata dentalne medicine.....	211	Popis stručnih magisterija izrađenih na Fakultetu	
4.5.3. Sonda – list studenata dentalne medicine Stomatološkog		od osnutka do danas	359
fakulteta u Zagrebu	212	Indeks.....	361
5.0. ZNANSTVENA DJELATNOST	215		
6.0. MEĐUNARODNA SURADNJA	223		

Proslav

Rijetka je prigoda da se u dvije susljedne godine slave i dvije bitne obljetnice našega fakulteta. U rujnu 2012. smo svečano obilježili pedesetu obljetnicu samostalnog djelovanja, a u studenome 2013. slavimo 65. obljetnicu nastave iz dentalne medicine u Hrvatskoj. Davne 1948. godine utemeljen je, u sklopu Medicinskog fakulteta Sveučilišta u Zagrebu, zaseban Odontološki odsjek koji je, Odlukom Sabora Republike Hrvatske od 11. listopada 1962. godine, prerastao u samostalni Stomatološki fakultet Sveučilišta u Zagrebu.

Sjećajući se slojevite pretpovijesti i povijesti našega fakulteta, te njegova rasta i razvoja od vremena osamostaljenja, i u ovoj nam se prigodi prije svega valja prisjetiti brojnih pregalaca koji su tu povijest stvarali i svojim su pregalaštvom i nesebičnim zalaganjem pridonijeli afirmaciji našega fakulteta u zemlji i inozemstvu, te im odati priznanje i dužno poštovanje.

Svjedoci smo da su se u Europskoj uniji posljednjih godina dogodili znatni pomaci u svim područjima, pa tako i u znanstveno-nastavnom aspektu. To je istodobno i vrijedan poticaj brzom napretku znanosti, napose onih relevantnih za biomedicinsko područje, što implicira nužnost neprestane prilagodbe nastalim promjenama i pomicanja granica vlastitih dosegâ. I mi nismo mogli ostati po strani tih zbivanja, tim više što je visoko obrazovanje danas postalo temeljem društva znanja. Stoga su naše zadaće usmjerene kontinuiranoj razmjeni znanja, informacija i ideja u nastojanjima uklapanja u otvorene europske prostore visokoškolskog obrazovanja.

Zagrebačko je sveučilište ne samo nastavno nego i znanstveno orijentirano. Stoga je zadaća naših studija obrazovanje stručnjaka, ali i mladih istraživača i znanstvenika u područja dentalne medicine. Predanost toj zadaći bila je razlogom da smo poduzeli brojne preinake i dopune programa integriranog preddiplomskog i diplomskog, te poslijediplomskoga specijalističkog i doktorskog studija, koje smo nastojali prisposodobiti programima Europskih visokih učilišta. To pak zahtijeva promjene nekih uvriježenih stavova o podučavanju u dentalnoj medicini, ali i uvođenje suvremenih tehnologija u znanstvenoistraživačkoj djelatnosti. Pri tome mnoge zemlje, u nastojanju očuvanja svojih posebitosti, zakonom propisuje uporabu nacionalnog jezika, što je velika vrednota, jer omogućuje visoko obrazovanje primjereno potrebama našeg društva. Principi suradnje u europskoj akademskoj zajednici jamče mobilnost stručnjaka na međunarodnoj razini. I upravo u stalnoj razmjeni stručnjaka i informacija mi tražimo naše nove mogućnosti. U tu smo budućnost upravo kročili i uvjeren sam da ćemo se s tim izazovima znati nositi.



*Prof. dr. sc. Hrvoje Brkić –
dekan Stomatološkog fakulteta
Sveučilišta u Zagrebu*

Foreword

*Hrvoje Brkić, Dean of the School
of Dental Medicine, University
of Zagreb*

Having two important anniversaries two years in a row is a rare occurrence indeed. Last September, we celebrated 50 years of our School's existence as an independent entity, and in November of 2013 we are celebrating the 65th anniversary of dental medicine education in Croatia. In 1948, a separate Department of Odontology was founded within the Zagreb University School of Medicine, which later, after the decision of the Parliament of the Republic of Croatia of 11 October 1962, developed into the independent School of Dental Medicine of the University of Zagreb.

Reminiscing about the complex prehistory and history of our School, as well as about its growth and development after becoming an independent entity, this occasion calls for remembering many of the zealous workers who created this history and, with their fervour and selfless efforts, helped our School become recognized, both at home and abroad. We hereby wish to gratefully acknowledge their remarkable endeavours and pay them due respect.

In recent years, the European Union has seen important breakthroughs in virtually all fields, including the field of science teaching as well. This is also a good motivation factor for the development of science, especially for those branches of science with relevance to biomedicine, and this implicates the necessity of constant adjustments to any new changes, as well as pushing the limits of one's own achievements. Our School could not but join this flow; even more so since academic education has become the basis of the knowledge society. Therefore, our tasks aim at a continuous interchange of knowledge, information and ideas, as we seek to incorporate ourselves into an open European area of higher education.

The University of Zagreb is not only oriented towards education, but also towards science. Hence, the task of our studies is education of experts, and also of scientific novices and scientists in the field of dental medicine. Our commitment to this goal has motivated us to implement numerous modifications and amendments to our integrated undergraduate, graduate, and postgraduate specialist and doctoral degree programmes, which we sought to make comparable to the curricula of other European universities. To meet these challenges requires changing of some deeply rooted ideas about teaching dental medicine, as well as introducing contemporary technologies for scientific research activities. Aiming to preserve their own national particularities, many countries at the same time provide for the regulation of the use of their national language, which is of great value since such practice ensures that academic education meets the needs of our society. The principles of cooperation in the European academic community guarantee experts' mobility at the international level. In this very exchange of experts and information, we pursue our new possibilities and new opportunities. That is the future we are actually stepping into, and I have no doubt that we will respond properly to the challenges we are facing.

1.0

**POVIJEST
STOMATOLOŠKE
IZOBRAZBE U
HRVATSKOJ**

1.1

Od Katedre za stomatologiju i zubarstvo do samostalnog Stomatološkog fakulteta Sveučilišta u Zagrebu

Uvod

Suvremena dentalna medicina razvila se kao znanstvena medicinska grana od 1728. godine, otkako je u Parizu bilo objavljeno djelo Pierrea Faucharda „Le chirurgien dentiste où traité des dents“. Bolesti usne šupljine, osobito bolesti zuba, pratilje su čovjekova života od njegovih prapočetaka. Isto tako stara su i nastojanja da se bolesti usta i zuba liječe.

Hrvatska je u svojoj prošlosti često bila razdijeljena stranim državnim sustavima, pa se i razvijala pod njihovim utjecajima. Kopneni dio Hrvatske stoljećima je bio pod utjecajem Austro-Ugarske, a jednim dijelom i pod Otomanskim carstvom. Obalno područje pak bilo je pod Mlečanima, Francuzima i Austrijancima. Te činjenice bitno su utjecale na regionalni razvoj zdravstvene kulture u Hrvatskoj, pa time i dentalne medicine.

Tijekom 19. stoljeća u mnogim hrvatskim gradovima djeluju sezonski zubari različitoga znanja, diploma i opreme. Oni oglašavaju svoje znanje u lokalnim novinama. U Zagrebu to su bili Agramer Zeitung (od 1827.) i Narodne novine (od 1835.), u Zadru Narodni list i Il Dalmata. Među tim zubarima najviše je bilo stranaca, a njihov je profil bio od magistra zubarstva, zubnoga mehaničara, zubnog liječnika, pa sve do, rjeđe, doktora ukupne medicine. Obično su ordinirali od nekoliko tjedana do nekoliko mjeseci u mjesnim svratištima.

U oglasima se često hvale da rade po najnovijim metodama, npr. francuskim i engleskim, da posjeduju zlatne i platinske mašine s kojima pacijenti ne samo da lijepo izgledaju nego se mogu poslužiti i kod jela. Mnogi su oglašavali uporabu zlatnoga i srebrnog amalgama, te reguliranje nepravilnoga zubala.

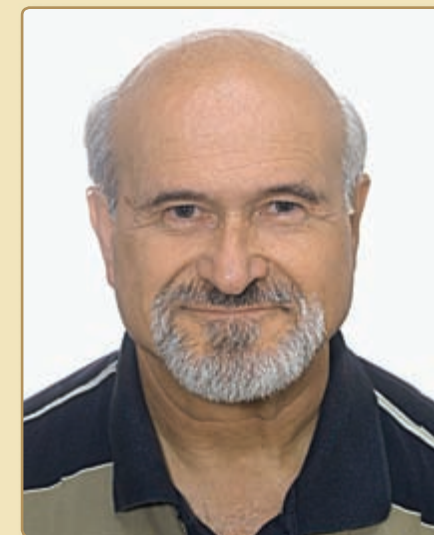

prof. dr. sc. Zvonimir Kaić

U seoskim sredinama u to doba nezamjenjiva je bila uloga brijača i pojedinih spretnijih samouka. Znanje se stjecalo uz pomoć raznih ljekaruša, kalendara i sličnih publikacija.

Dubrovačka Republika osnovala je javnu službu dentalne medicine za svoje građane od 12. travnja 1777. godine zaposlivši Gaetana Pierinija Chirurgo Dentista za nagradu od osam dinarića dnevno.

Veliki gradovi počeli su zapošljavati gradske zubare u 19. stoljeću. Grad Zagreb je preko svojega poglavarstva imenovao Josipa Hafnera, magistra zubarstva, za gradskoga zubara 22. svibnja 1866. godine, a nakon raspisanoga natječaja.

Josip Hafner djelovao je u Zagrebu pune 42 godine, tj. sve do svoje smrti 24. kolovoza 1908. godine. Na temelju svojega uzornoga rada bio je primljen u Sbor liječnika Kraljevine Hrvatske i Slavonije godine 1885., iako nije bio liječnik ukupne medicine.

Na kraju 19. stoljeća povećao se broj liječnika opće medicine koji su specijalizirali dentalnu medicinu na nekom od inozemnih učilišta (Beč, Graz, Budimpešta, Prag, Padova, Bologna) i koji su djelovali u većim gradskim sredinama.

Dr. Martin Wolf, rođen u Rumunskoj, dr. sveukupne medicine, prvi je specijalist „liječnik-zubar“, koji se nastanio u Zagrebu 1887. godine i u njemu je djelovao kao privatni liječnik preko 30 godina, sve do 1919. godine kada se preselio u Sevnicu u Sloveniji. Dr. Wolff preminuo je 20. rujna 1939. godine u dubokoj životnoj dobi od 84 godine.

U *Folia Stomatologica* vol. VIII. od 1939. godine, zabilježeno je: „dr. M. Wolf bio je tip staroga vrsnoga liječnika i kavalira, te njegov životni rad na polju zubne medicine zaslužuje potpuno priznanje.“

Osim doktora sveukupnoga liječništva djeluju i zubari koji su diplomirali na visokim školama zubnoga liječništva u Njemačkoj, Švicarskoj ili u Sjedinjenim Američkim Državama.

Bez obzira na bitan porast broja i kakvoće zdravstvenih radnika u Hrvatskoj u tijeku 19. stoljeća, još uvijek je naglasak na seljačkom stanov-

ništvu. Osim toga treba uzeti u obzir i činjenicu da su do ukidanja kmetstva 1848. godine narod politički predstavljali samo plemići, svećenici i građanstvo.

Osnove zdravstvenoga osiguranja u Hrvatskoj organizirano nastaju od 1891. godine, ali njime nisu bili obuhvaćeni i zubi.

Djelovanje stomatologa je pojedinačno, samostalno i temeljeno je na zaradi. Pritom treba izuzeti izabrane gradske zubare, koji su, kao što je to bio slučaj sa zagrebačkim, morali „...svaki dan opredeliti dva sata za besplatno vidanje i trganje zubah gradskim siromakom“. Školska djeca i mladež nisu bili obuhvaćeni organiziranom stomatološkom skrbi.

Te činjenice ponukale su hrvatske liječnike-zubare, članove Sбора liječnika Kraljevine Hrvatske i Slavonije da u Zagrebu osnuju „Zadrugu hrvatskih stomatologa“ 20. prosinca 1903. godine.

Odrednice rada te udruge bile su sljedeće:

1. Zadatak mu je da javnim predavanjima i publikacijama upozna občinstvo s higijenom usta „...kano prevažnom granom obće higijene“ i da se ta i u hrvatskim zemljama od mjerodavnih čimbenika važnost prizna.
2. Treba proizvoditi i u promet stavljati ispitane kozmetičke pripravke za njegovanje zuba i higijenu usta.
3. Siromašnim slojevima pučanstva, u prvome redu siromašnoj školskoj mladeži, zubi će se besplatno liječiti. U te svrhe Skupština odjeljuje jedan dio čistog dohotka.
4. Članom Zadruge postati može samo zakonito priznati doktor sveukupnog liječništva, koji na području Hrvatske, Slavonije, Istre i Bosne i Hercegovine obavlja praksu liječnika zubara.

Tom prigodom članovi su održali i znanstvenu sjednicu. Da bi namaknuli novac za provedbu socijalnoga programa, proizvodili su i preporučivali za njegu usta i zuba svoje prokušane, te znanstveno prosuđene i sastavljene pripravke pod imenom „Sanator“. Dobit od prodaje priprava-

ka „Sanator“ darivali su ravnateljima pučkih škola za besplatno liječenje siromašnih učenika. Članovi Zadruga zauzimali su se za osnutak školskih zubnih ambulanti.

Osnutak Katedre za stomatologiju i zubarstvo na Liječničkom fakultetu u Zagrebu

Profesorski zbor Liječničkog fakulteta Sveučilišta kraljevine Srba, Hrvata i Slovenaca u Zagrebu dodijelio je 20. siječnja 1922. godine dr. Eduardu Radoševiću, liječniku zubarstva iz Zagreba, zamoljeni venia docendi iz stomatologije i zubarstva. Tim činom počela je nastava predmeta Stomatologija i zubarstvo za studente studija opće medicine na Sveučilištu u Zagrebu.

Eduard Radošević podnio je Medicinskom fakultetu u Zagrebu molbu za habilitaciju 1. lipnja 1921. godine. Priložio je životopis, kopiju diplome sveukupnog liječništva u Beču, habilitacijsku radnju i popis kolegija iz stomatologije i zubarstva. Profesorski zbor Medicinskog fakulteta izabrao je iz svoje sredine tri glavna referenta, i to javne redovite profesore dr. D. Mašeka, dr. M. Mikuličića i dr. F. Bubanovića u čijem laboratoriju je dr. E. Radošević izradio habilitacijsku radnju.

Izabrani referenti podnijeli su profesorskom zboru izvještaj o habilitacijskoj radnji. Profesorski zbor jednoglasno je zaključio da se radnja odobri i da se dr. Radošević, u skladu s naredbom o habilitaciji u Sveučilištu, pozove na kolokvij. Za glavne ispitivače na kolokvij u izabrani su javni redoviti profesori D. Mašek, J. Budisavljević i F. Bubanović.

Kolokvij s doktorom E. Radoševićem održan je 3. prosinca 1921. godine. Osim izabranih ispitivača sudjelovali su još i javni redoviti profesori dr. B. Zarnik, dr. M. Čačković i dr. K. Radoničić. Nakon uspješno obavlj-



*Dr. Eduard Radošević,
foto portret privatno vlasništvo*

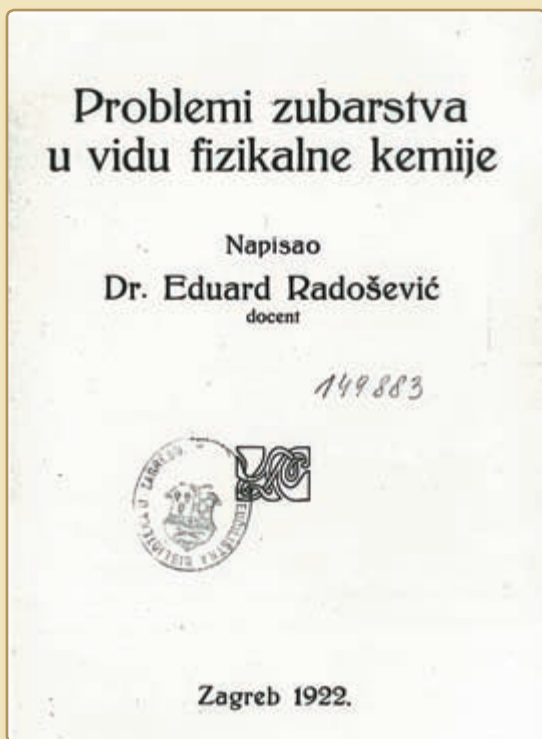

Eduard Radošević "Problemi zubarstva u vidu fizikalne kemije", Zagreb, 1922. godine



Indeks Eduarda Radoševića



Ormarić iz ordinacije Eduarda Radoševića

nog kolokvija dr. E. Radoševiću zadana je tema za pokusno predavanje, i to „O gingivitisima“.

Pokusno predavanje dr. E. Radošević održao je 10. prosinca 1921. godine u predavaonici Medicinske klinike u prisutnosti profesorskoga zbora. Nakon toga predavanja stvoren je zaključak da se dr. E. Radoševiću podijeli zamoljeni venia docendi iz stomatologije i zubarstva.

Iste je 1922. godine dr. Eduard Radošević, docent, objavio svoju habilitacijsku radnju „Problemi zubarstva u vidu fizikalne kemije“, Tisak

Jugoslovenske štampe d.d. u Zagrebu, ukupno 56 stranica. „Prije nego svršim, ne mogu a da se najljepše i najsrdačnije ne zahvalim prof. Bubanoviću, koji mi je u svemu od srca išao na ruku“. Naime, dr. Radošević izradio je svoju habilitacijsku radnju u Kemičkom zavodu Liječničkog fakulteta pod vodstvom prof. Frana Bubanovića, kojem se i zahvaljuje u gornjoj poruci.

Eduard Radošević zastupao je stav da se tek oslanjanjem na temeljne discipline, tj. na fizikalnu kemiju, fiziologiju, matematiku i druge prirod-

ne znanosti može unaprijediti istraživački rad u dentalnoj medicini, koji bi trebao imati odraza i na svakodnevni rad praktičara.

Povezao se sa stručnjacima u Medicinskom kemijskom institutu Medicinskog fakulteta u Zagrebu, koji je vodio Fran Bubanović. Prvi rezultat te suradnje bila je navedena habilitacijska radnja „Problemi zubarstva u vidu fizikalne kemije“.

Eduard Radošević rodio se 20. veljače 1884. godine u Mrkoplju. Gimnaziju je svršio na Sušaku 1903. godine, a studij opće medicine na Medicinskom fakultetu u Beču 1909. godine.

U bolnici Milosrdnih sestara u Zagrebu radi kao sekundarni liječnik od 30. lipnja 1909. do 31. ožujka 1913. godine. Specijalizaciju iz stomatologije završio je u Berlinu. Dozvolu za vršenje zubarsko-liječničke prakse u području grada Zagreba izdao mu je Gradski fizikat, pod brojem 22.967, 17. lipnja 1910. godine.

Mobiliziran je bio 29. srpnja 1914. godine te je kao sanitetski kapetan prve klase ostao u vojsci do 28. veljače 1919. godine.

Za vrijeme od 1. ožujka 1919. do 20. siječnja 1922. godine radio je u privatnoj praksi.

U Redu predavanja u Sveučilištu Kraljevine S.H.S. u Zagrebu u ljetnom poljeću 1921./1922. (od 21. travnja, a svršava 31. srpnja 1922.) na str. 15 „Privatni docenat dr. Eduard Radošević, Karies zubi i njezina terapija, 2 sata po dogovoru. Mjesto javit će se naknadno“.

Poslije se, tijekom godina, povećava njegova publicistička djelatnost, koja je doživjela vrhunac u životnom djelu „Fiziologija i patologija zuba.“

U Redu predavanja u Sveučilištu Kralj. S.H.S. u Zagrebu u zimskom poljeću 1922./1923. (zimsko poljeće počinje 2. listopada 1922., a svršava 21. ožujka 1923.), str. 15 „Privatni docenat dr. Eduard Radošević: Karies zubi i njezina terapija, 2 sata, po dogovoru u predavaonici oto-rino-laringološke klinike (Draškovićeva 17).“

U Redu predavanja u Sveučilištu Kraljevine S.H.S. u Zagrebu u ljetnom poljeću 1922. – 1923. (ljetno poljeće počinje se 6. travnja 1923., a svršava 31.

srpnja 1923. Na str. 16 „Honorirani privatni docent dr. Eduard Radošević: Odontologija, 2 sata nedjeljno, ponedjeljkom i petkom od 17 do 18 sati.

„Vježbe u operativnoj odontologiji, 3 sata, utorkom, srijedom i četvrtkom od 13^{1/2} – 14^{1/2} sati, mjesto po dogovoru.“ Praktična nastava održavala se u privatnoj ordinaciji E. Radoševića sve do 1933. godine, kad je u sklopu Otorinolaringološke klinike bio otvoren stomatološki ambulatorij.

U Redu predavanja u Kr. sveučilištu Srba, Hrvata i Slovenaca, u Zagrebu u ljetnom poljeću 1923./24. (ljetno se poljeće počinje 25. travnja, a svršuje 31. srpnja 1924., str. 19) „Eduard Radošević, doktor sveukupnog liječništva, honorirani privatni docenat stomatologije i zubarstva. – Strossmayerova ulica 10, Telefon 8-87, te na 76. stranici „Honorirani privatni docent dr. Eduard Radošević, Operativno zubarstvo, 5 sati, svaki dan osim subote od 18 do 19 sati u Oto-rino-laringološkoj klinici“.

Docent dr. Eduard Radošević postavljen je za javnog izvanrednog profesora 23. svibnja 1924. godine. Nakon položene propisane zapisničke prisege 7. srpnja 1924. godine određena su mu pripadajuća „beriva činovnika I. kategorije 4. grupe (rješenje Pokrajinske uprave za Hrvatsku i Slavoniju, odjeljenja za prosvjetu i vjere br. 30743).

U Redu predavanja u Kr. sveučilištu Srba, Hrvata i Slovenaca u Zagrebu u zimskom poljeću 1924./25. (zimsko se poljeće počinje 1. listopada, a svršuje 2. travnja 1924. Na stranici 72 „Javni izvanredni profesor dr. Eugen Radošević: Operativno zubarstvo 2 sata, četvrtkom i petkom 18 – 19 sati u oto-rino-laringološkoj klinici.

Vježbe u odontologiji, 3 sata. Vrijeme i mjesto po dogovoru.

Od školske godine 1926./27. naziv jednosemestralnog predmeta bio je Zubarstvo s praktičnim vježbama, koji se sluša u VIII. semestru, a tjedni fond sati bio je dva sata za predavanja i četiri sata za vježbe.

U zimskom semestru školske godine 1931./32. prvi put u Redu predavanja navodi se podatak da je Zubna klinika u izgradnji kojom upravlja dr. Eduard Radošević, mjesto asistenta je nepopunjeno, a laborant je Slava Abt.

Godine 1933., osnutkom stomatološkog ambulaterija u Otorinolaringološkoj klinici na Šalati, Zubna klinika je, iako u gostovanju, počela funkcionirati. Štoviše, sljedeće, 1934. godine omogućeno je specijaliziranje stomatologije za liječnike ukupne medicine.

U zimskom semestru šk. god. 1934./35. kolegij se naziva Fiziologija i patologija zuba, a vježbe kao praktične vježbe iz zubarstva. Već sljedećeg semestra bio je vraćen naziv Zubarstvo s praktičnim vježbama. Godine 1935. Eduard Radošević objavio je u Zagrebu svoje životno djelo monografiju „Fiziologija i patologija zuba“.

U predgovoru svojega djela E. Radošević između ostaloga kaže sljedeće: „Općenito je poznata činjenica, da se zubarstvo razvijalo autonomno, t.j. izvan fakulteta, bez uže veze sa službenom medicinom. Za takav odnošaj nijesu zubari ni najmanje krivi. I ako je zubarstvo pod pritiskom životne nužde u svom razvitku pošlo svojim posebnim putem, njegovi predstavnici, među kojima je bilo ne samo idealnih već i vrlo sposobnih ljudi, nikada nijesu prestali da neumorno i sa svom snagom rade na tom da tu vezu nađu. Da im to nije moglo uspjeti na osnovi znanja, što nam ga o zubu pruža samo celularna patologija, pokazalo je nažalost ogromno i skupocjeno iskustvo. Tek pomoću fizikalne kemije moguće je zubarstvo usko i čvrsto priključiti ne samo na medicinu, već uopće na biologiju.“

To djelo bilo je hrabar iskorak u istraživanju zuba ostvarenom u našoj sredini, a imalo je odjeka i u svjetskoj znanstvenoj javnosti.

Zub je promatrao kao membranski sustav, a pojave u njemu nastojao je objasniti na osnovi zasada fizikalne kemije. Veliki dio istraživanja posvetio je zubnome karijesu, te je postavio i vlastitu teoriju o zubnome karijesu.

U kliničkom radu posebnu pažnju posvetio je klinastim defektima zuba, životnim pojavama na zubu, nakupljanju i značenju zubnoga kamenca. Slinu dovodi u izravnu vezu sa zbivanjima u zubu. Profilaksi karijesa pristupa u fiziološkom i patološkom smislu, te se hvata u koštac s problemom anestezije dentina. Potreba devitalizacije pulpe uzrokuje mnoge probleme osobito prigodom uporabe arsena.

Teorijom plombe načio je sijaset nepoznanica. Liječenje korijena stavlja u odnos između anatomske podloge upale i mogućnosti raznih postupaka, te prednost daje salicilnome aldehidu.

Fokalnu infekciju razmatra kritički kroz bezbrojne nepotrebne ekstrakcije zuba, ali i kroz terapijske postupke uspješnog endodontskog liječenja.

Pojam alveolarna pioreja, po njemu, ravnopravno uključuje gingivu, alveolu, periost i zub, a patološka zbivanja prodiru još u slinu i krv, te sve zajedno promatra u svjetlu procesa permeabilnosti.

Osnovni prigovor koji se može postaviti E. Radoševiću u vezi s njegovim pokusima, činjenica je da se sav rad bio izvršen in vitro. Razumljivo je stoga da su rezultati njegova rada u daljnjim godinama promatrani s dosta kritike. Međutim prionirski rad E. Radoševića bio je osnova za razvoj stomatološke znanstvene misli u našoj sredini.

Ocjenjujući ukratko njegovo djelo, moramo utvrditi da je bio osnivač visokoškolske nastave u nas, utemeljitelj zubne i stomatološke klinike u Zagrebu, te da je bio stomatolog-istraživač čiji je rad počivao na znanstvenim osnovama. Objavljivanje njegovih radova u renomiranim inozemnim stručnim časopisima približilo je ovu sredinu svjetskoj stomatološkoj javnosti.

Odjek toga dodira citiranja su E. Radoševića u radovima inozemnih autora u razdoblju između dvaju svjetskih ratova, pa sve do pedesetih godina prošloga stoljeća. Uključivanje stomatoloških izučavanja u matična strujanja biologije uz obilno korištenje znanjima fizike, matematike itd., preko E. Radoševića je nedvojbeno pokazalo da je dentalna medicina njezin integralni dio.

Konačno, u svim njegovim istraživanjima na vidnom je mjestu istaknuta misao o potrebi čvrste veze znanosti i prakse, i da će tek njihov skladan uzajamni odnos unaprijediti stomatologiju.

Širok interes za opća zbivanja njegova vremena doveo ga je i do veze s poviješću medicine. Upravo njegovom zaslugom na Medicinskom su fa-

kultetu u Zagrebu počela predavanja i iz posebne historije medicine našega naroda.

U Redu predavanja školske godine 1936./37. pojavljuje se podatak o dr. Ivi Čuparu, asistentu i dr. Ivi Vinskom, asistentu volonteru, laborantu Slavi Abtu, zubnom tehničaru Dragi Brnčiću i služitelju Antonu Pužu.

Školske godine 1936./37. zubarstvo se navodi kao obvezni jednosemestralni predmet za pripust strogim ispitima.

U školskoj godini 1937./38. Klinika se prvi put spominje kao odontostomatološka. Novi zaposlenik je Stjepan Popović, dnevničar zvaničnik.

Čupar dr. Ivan održao je na Medicinskom fakultetu u Zagrebu nastupno predavanje „Stomatologija u svijetlu opće medicine“ 14. svibnja 1938. godine. Ivan Čupar poručuje „...usta nisu tehnički laboratorij. Bolestna usta su bolestan čovjek!“

Ovim stavom docent Čupar pokazao je kojim putem će krenuti na početku svoje nastavničke karijere. Najavljeni smjer slijedit će i razvijati tijekom više desetljeća sve do umirovljenja 1972. godine. Čupar će biti ključna osoba u osnutku Odontološkog odsjeka Medicinskog fakulteta Sveučilišta u Zagrebu 1948. godine, kao jedan od njegovih matičara i njegov pročelnik 1953. godine, a taj će odsjek biti temelj za osnivanje samostalnog Stomatološkog fakulteta Sveučilišta u Zagrebu odlukom Sabora NR Hrvatske 26. rujna 1962. godine.

Univerzitetski docent dr. Ivan Čupar bio je zadužen za Izabrana poglavlja iz odontostomatologije s praktičnim vježbama, u šk. god. 1937./38., koja su bila premještena u V. godinu studija.

U školskoj godini 1938./39. upravnik Klinike bio je prof. dr. sc. Ante Šercer, a na radu u Klinici je univ. docent dr. Ivo Čupar, asistent volonter dr. Dalibor Svoboda, laborant Slava Abt, dnevničar-zvaničnik Stjepan Popović, dnevničar Dragutin Brnčić i služitelj Antun Puž.

Univerzitetski docent dr. Ivan Čupar bio je nastavnik Kliničke stomatologije s praktičnim vježbama, a gradivo je i dalje bilo smješteno u V. godini studija medicine.

Eduard Radošević umire 6. veljače 1939. godine od posljedica progresivne neurološke bolesti, tako da nije doživio završetak izgradnje Klinike.

U rujnu 1939. godine otvorena je Stomatološka klinika u novome prostoru na Šalati, iako je još bila torzo, jer u njezinom većem dijelu mnogi radovi još nisu bili završeni. Zgrada Klinike, projekt arhitekta Egona Steinmanna, tada mladoga inženjera, započela se graditi 1929. godine, kao Ortopedska i zubna klinika Medicinskog fakulteta u Zagrebu. Gradnja je trajala punih jedanaest godina. Danas je ta zgrada dio hrvatskoga graditeljskog nasljeđa i bila je inauguracija u hrvatsku modernu.

Ako se ostvari projekt smještaja Stomatološkog fakulteta Sveučilišta u Zagrebu i u tu zgradu bit će vrlo složen zadatak tu povijesnu građevinu prilagoditi suvremenim uvjetima uporabe. (Iva Muraj, „Povijesne zgrade u suvremenim uvjetima korištenja, analiza na odabranim djelima Egona Steinmanna, doktorska disertacija 2009., obrana 24. travnja 2009.).

U školskoj godini 1940./41. Ivan Čupar, doktor sveukupnog liječništva, docent stomatologije i predstojnik je Klinike za bolesti usta, zubi i čeljusti, te predsjednik Hrvatskog stomatološkog društva i predstavnik nacionalnog komiteta u Fédération Dentaire Internationale. Predmet mijenja ime u Stomatologija s vježbama.

Odlukom Ministarstva narodne prosvjete, Odjela za visoke škole i znanstvene zavode NDH od 23. travnja 1943. godine dr. Juraj Kallay, predstojnik stomatološkog odjela Zakladne bolnice na Rebru, imenovan je sveučilišnim docentom Medicinskog fakulteta Hrvatskog sveučilišta u Zagrebu na Katedri Stomatologija. On je preuzeo dio vježbi koje su se izvodile na Stomatološkom odjelu Zakladne bolnice na Rebru. Doc. dr. Juraj Kallay, uz vježbe, preuzeo je u ljetnom poljeću 1943./44., i predavanja o fokalnoj infekciji s jednim satom predavanja na tjedan.

Nakon završetka Drugoga svjetskog rata Klinika 1946. godine mijenja ime u Klinika za bolesti usta, zubi i čeljusti, povećava se broj liječnika, administrativnog i ostalog osoblja, a nastavni predmet Klinička stomatologija sa praktičnim vježbama smješten je u X. semestar dodiplomskog studija.

Odontološki odsjek Medicinskog fakulteta u Zagrebu

Organizacija rada Klinike bila je ostvarena utemeljenjem Zubno-liječničkog odjela, smještenoga u prizemlju zgrade, i Kliničko-kirurškog odjela s bolesničkim krevetima u II. katu.

Zubno-liječnički odjel bit će ključan za osnivanje Odontološkog odsjeka Medicinskog fakulteta Sveučilišta u Zagrebu, jer je u njemu radilo osoblje osposobljeno za rad u svim granama dentalne medicine. U nastavnom planu za Medicinski fakultet u Zagrebu, koji je objavljen u Narodnim novinama 1948. godine, u točki VII. spominje se da će za Odontološki odsjek biti propisan nastavni plan.

U Pravilniku o nastavi na Medicinskom fakultetu, objavljenom te iste godine, u članku 3. spominje se postojanje Odontološkog odsjeka i ističe da nastava traje pet godina.

Predstojnik Klinike prof. dr. sc. Ivo Čupar u svom osvrtu na deset godina Stomatološke klinike u Zagrebu (*Folia stomatologica*, 1949, vol. X. Br. 3-4, 175-190) zaključuje „Deset godina u životu jedne klinike kratko je razdoblje, ali i nakon kratkog puta korisno je kritički se osvrnuti na ono što je učinjeno, jer to nam otvara nove perspektive i omogućuje da odredimo smjernice budućega rada.

Odnos odontologije prema općoj medicini, tumačenje pojma stomatologije, opseg dentalne kirurgije i kirurgije čeljusti i lica, organizacija rada i sistem edukacije – sve su to pitanja, koja čine srž tog problema, a o njima se danas svuda u svijetu živo raspravlja. To najbolje opravdava našu koncepciju i zato će nas medicinska misao i dalje voditi.“

Upravo tako oblikovana razmišljanja prof. dr. Ive Čupara bila su temeljna za osnutak Odontološkog odsjeka Medicinskog fakulteta Sveučilišta u Zagrebu u akademskoj godini 1948./49. Statistika slušača za zimski semestar 1948./49. sa stanjem na 31. X. 1948. bilježi 47 upisanih

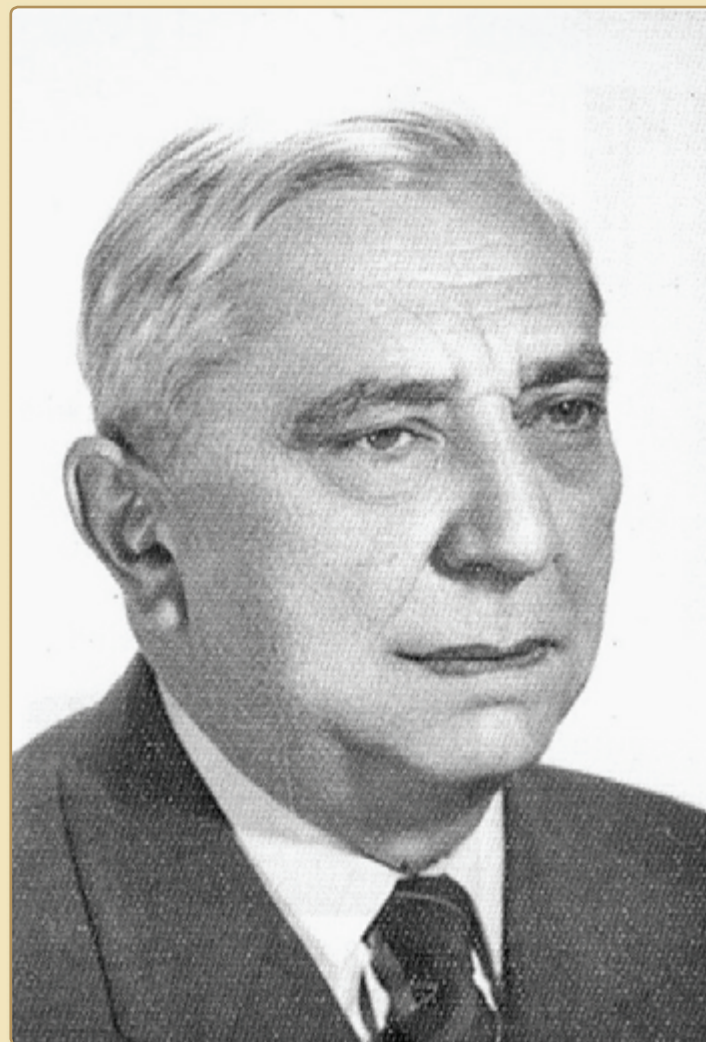

Akademik Ivo Čupar jedan od osnivača Odontološkog odsjeka Medicinskog fakulteta u Zagrebu

slušača, prvih polaznika visokoškolskog studija stomatologije u Hrvatskoj.

Godine 1949. i 1950. provode se prvi organizatorski postupci. Proces nastave dobiva svoje prve nositelje radom prvih nastavnika Odsjeka: dr. Živka Bolfa, doktora sveukupnog liječništva, specijalista ortodonta, u to doba asistenta Stomatološke klinike, i dr. Miroslava Suvina, doktora sveukupne medicine, specijalista stomatologije.

Na prijedlog Savjeta za visoku medicinsku nastavu Ministarstvo narodnog zdravlja NR Hrvatske izdaje 20. IV. 1951. godine Naredbu o formiranju Odontološkog odsjeka na Medicinskom fakultetu u Zagrebu. U jedanaest članaka sadržane su odredbe o ustroju nastave, o odnosima Medicinskog fakulteta i Odsjeka, o financiranju rada itd. Od ukupnog fonda nastavnih sati na stručne je predmete otpalo 40%, a 60% na opće medicinske sadržaje.

Usljedio je izbor nastavnika za odontološke i opće medicinske predmete. Iste godine Vijeće Medicinskog fakulteta u Zagrebu raspisuje natječaj za predavače predmeta: *Materia Technica*, Zubarska protetika, te Patologija i terapija zubi na Odontološkom odsjeku.

Od zaposlenika Klinike za bolesti usta, zubi i čeljusti uz Živka Bolfa, koji je bio stariji asistent i primarijus, te Miroslava Suvina, starijeg asistenta, bit će angažirani dr. Witold Ritterman, st. asistent, primarijus, dr. Dalibor Svoboda, st. asistent, primarijus, dr. Zdenko Njemirovskij, st. asistent, te redoviti profesor dr. Ivo Čupar.

Osnutkom Zavoda za odontologiju Medicinskog fakulteta stvorena je nastavna baza za provedbu studija.

Akutno pitanje prikladnih zgrada i opreme za nastavu trebalo je žurno riješiti. Naime, prvi naraštaj studenata počeo je slušati kliničke predmete.

Kao privremeno rješenje Odsjek preuzima prostorije i opremu ukinute Više zubarske škole. Preuzete prostorije bile su raštrkane po cijelome

gradu, većinom trošne i zapuštene. U tim okolnostima vježbe je moglo obavljati najviše trideset studenata. Uprava Odsjeka nekoliko je puta nastojala riješiti spomenute probleme preko Medicinskog fakulteta Sveučilišta, Gradske uprave i drugih tijela.

Uz nastavno osoblje u rad se uključilo i pomoćno, što je omogućilo da Odsjek ispravno djeluje unatoč spomenutim teškoćama.

Sljedećih godina jače se razvila nastavna, stručna i istraživačka djelatnost. Nastavnu ulogu na sebe preuzima Zavod za odontologiju s odjelima za liječenje zuba, zubnu protetiku, ortodonciju, dentalnu kirurgiju i liječenje bolesti usne šupljine.

Godine 1954. studij je završilo prvih osam studenata. Prvi je bio Milenko Lainović. Katedru patološke morfologije godine 1954. preuzima doc. dr. Blaženka Marković-Peičić, koja je, uz stručne nastavnike doc. dr. Živka Bolfa, doc. dr. Miroslava Suvina, prof. dr. Ivu Čupara i ostale, dala velik doprinos napretku visoke stomatološke nastave u Hrvatskoj.

Ozbiljnost studija i jaki općemedicinski naglasak ponukali su studente i nastavnike da se pokrene postupak za izmjenu naziva Odontološkog odsjeka i strukovnog naziva koji su dobivali svršeni studenti – *doctor medicinae dentium*. Zajednička nastojanja nastavnika i studenata bila su uspješna, tako da je 1957. godine Odsjek promijenio ime u Stomatološki odjel, a diplomirani studenti dobivali su strukovni naziv *doctor medicinae stomatologicae*.

Sljedeće dvije godine intenzivno se pripremala reforma nastave i nastojalo se preurediti zgradu u Gundulićevoj 5, u kojoj su i do dana današnjega ostale matične prostorije.

Porazno stanje zdravlja usne šupljine stanovništva u tadašnjoj Hrvatskoj i pomanjkanje odgovarajućih stručnjaka ponukali su Savjet za narodno zdravlje NR Hrvatske da Savjetu Medicinskog fakulteta u Zagrebu predloži reformu i skraćenje studija stomatologije te da se hitno proširi i nadogradi nastavna baza Stomatološkog odjela Medicinskog fakulteta.

Odontološki odsjek Medicinskog fakulteta u Zagrebu

Pročelnik odjela: Red. profesor dr. Ivo Čupar
Predstojnik Zavoda za odontologiju: dr. Živko Bolf

Nastavnici opće medicinskih predmeta:

1. Prof. Dr. Čajkovac, Šime, Dermatovenerologija, honorarni nastavnik
2. Doc. Dr. Oberhofer, Branko, Opća kirurgija, honorarni nastavnik
3. Doc. Dr. Tomić, Dragutin, farmakologija, honorarni nastavnik
4. Doc. Dr. Radošević, Zdenko, interna, honorarni nastanik
5. Doc. Dr. Dogan, Sergije, neurologija, honorarni nastavnik
6. Doc. Dr. Gvozdanović, Vladimir, rendgenologija, honorarni nastavnik
7. Doc. Dr. Femenić, Branko, otorinolaringologija, honorarni nastavnik
8. Dr. Sokolić, Pavao, opća patološka fiziologija, honorarni nastavnik
9. Dr. Grčević, Nenad, opća patologija i patološka anatomija, honorarni nastavnik
10. Dr. Karović-Tomić, Krunoslava, mikrobiologija, honorarni nastavnik
11. Dr. Štajduhar, Josip, okulistika, honorarni nastavnik
12. Dr. Cvjetanović, Branko, hogijena, honorarni nastavnik
13. Dr. Erak Petar, pedijatrija, honorarni nastavnik
14.povijest medicine
15. ...medicinska psihologija
16. ...pomoćno osoblje
17. ...sudska medicina

Odontološki predmeti:

18. Redoviti profesor dr. Čupar, Ivo, Kirurgija čeljusti, honorarni nastavnik
19. Dr. Bolf, Živko, regulacija zubi i čeljusti, predavač
20. Dr. Suvin, Miroslav šef odjela za zubnu protetiku, Klinička protetika, predavač
21. Dr. Njemirovskij, Zdenko, patologija i terapija zubi, honorarni nastavnik
22. Dr. Svoboda, Dalibor, odontokirurgija, honorarni nastavnik
23. Dr. Ritterman, Witold, patologija i terapija usne šupljine, honorarni nastanik

FNRJNR Hrvatska, Sveučilište u Zagrebu, Sveučilišne vlasti i Red predavanja, ljetni sem. Šk. god. 1952 – 1953, Zagreb, 1953, str. 57

Izvršene građevinske preinake zgrada u Gundulićevoj 5 omogućile su povećanje broja studenata na dnevnim vježbama s dotadašnjih 70 na 200.

Organizacijske promjene u školskoj godini 1958./59. očitovale su se u osnutku pet zavoda:

1. Zavod za dentalnu kirurgiju: predstojnik dr. Dalibor Svoboda, asistent, naslovni docent; dr. Erich Jelinek, asistent; 6 službenika, 1 radnik.
2. Zavod za dentalnu protetiku: predstojnik dr. Miroslav Suvin, docent; dr. Dragutin Cundeković, asistent; 5 službenika, 2 radnika.



Generacija studenata stomatologije upisana 1954. i nastavnici prof. Miroslav Suvin, prof. Zdenko Njemirovskij i dr. Milan Gjajić

3. Zavod za dentalnu patologiju; predstojnik dr. Zdenko Njemirovskij, docent; dr. Milutin Dobrenić, asistent; dr. Lovro Pavelić, zubni liječnik; 6 službenika, 1 radnik.
4. Zavod za regulaciju zubi i čeljusti; predstojnik dr. Živko Bolf, docent; dr. Vladimir Lapter, asistent; 5 službenika, 2 radnika.

5. Zavod za dječju i preventivnu stomatologiju: u času osnutka nisu imenovani nastavnici i ostali; godine 1961. za predstojnika je imenovan dr. Oskar Štern, docent.

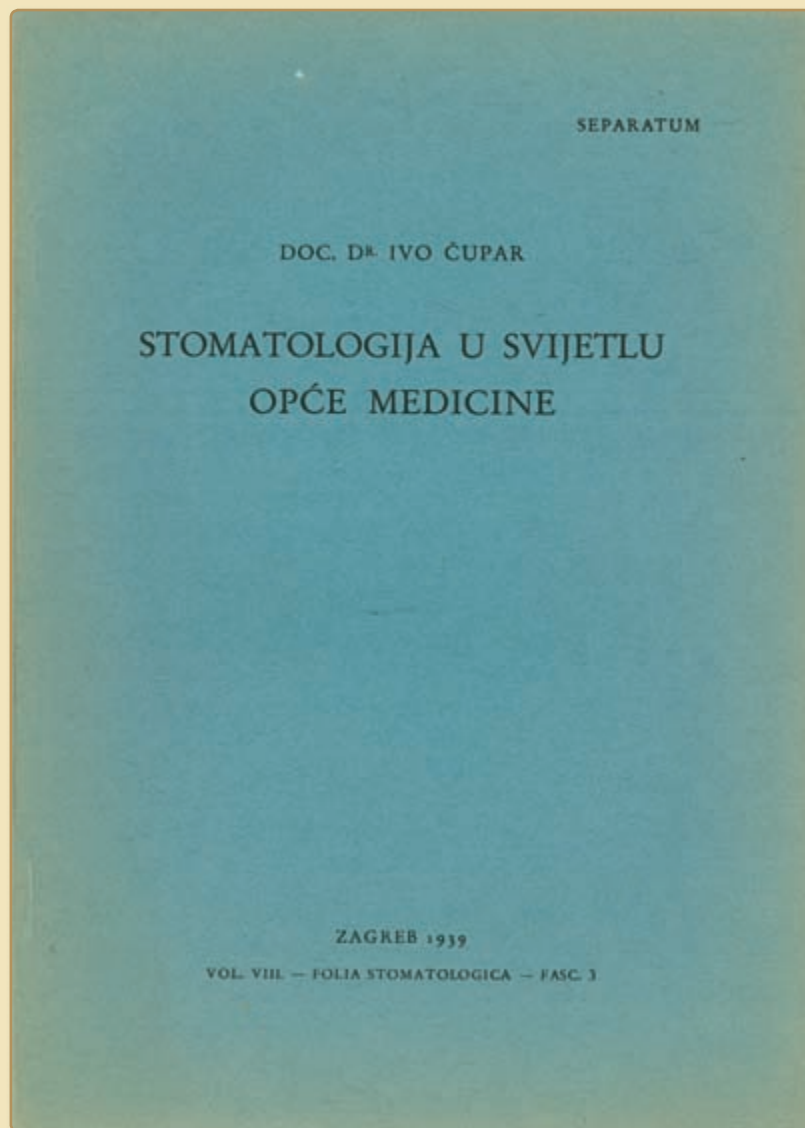

Kad je studij 1959. godine skraćen s dvanaest na osam semestara, učinjena je velika pogreška. Studij je skraćen tako da su ukinute fizika i kemija u prvoj godini, a neki su predmeti premješteni iz viših u niže godine. Takav je program uskoro pokazao mnogo nedostataka te su nastavnici i studenti pokrenuli akciju da se ponovno uspostavi realan način i trajanje studija.

U akademskoj godini 1960./61. prvi put je izabran prodekan za stomatološki studij, prof. dr. Miroslav Suvin, koji je niz godina predavao predmete: Uvod u odontologiju (stomatologiju) (II. sem.), Dentalnu tehnologiju (IV. sem.), Protetsku propedeutiku (VI. sem.) i Kliničku protetiku (VIII., X., XI. i XII. sem.), i svojim je dugogodišnjim nastavničkim, istraživačkim, liječničkim i organizatorskim radom ostavio neizbrisiv trag u razvoju naše stomatologije.

Akadska godina 1962./63. bila je prijelomna. Nastava stomatologije izišla je iz okvira Medicinskog fakulteta Sveučilišta u Zagrebu i odlukom Sabora NR Hrvatske 26. rujna 1962. godine stvoren je samostalan Stomatološki fakultet Sveučilišta u Zagrebu.

U prvome statutu Fakulteta istaknuto je bilo: „nastava i naučni rad na Fakultetu provodi se u smislu načela da je stomatologija integralni dio medicine“. Nastava je trajala pet godina.

Za prvog dekana Fakulteta bio je izabran prof. dr. Živko Bolf, koji je svojim velikim iskustvom pridonio uspješnom razvoju osamostaljenoga Fakulteta.

Literatura

1. Pिरerre, Fauchard: Le chirurgien dentiste ou trait des dents, Paris, 1746., pretisak-faksimil, Julien Prelât, Paris, 1961.
2. Kaić, Zvonimir; Čatović Mustafa: Stomatološko zdravstveno prosvjeđivanje u kontinentalnom dijelu Hrvatske od druge polovice 18. stoljeća do 1914., Medicinar, vol. 25, 1974., br. 487-499
3. Kallay, Juraj: Iz povijesti stomatologije, Pro medico, Lek, 1972, 92-99, Ljubljana
4. Kaić, Zvonimir: Zdravstvena tematika na stupcima zagrebačke štampe u 19. stoljeću, Medicinar, vol 16, 1965., br. 3, 135-142
5. Kaić, Zvonimir: 65 godina Zadruga hrvatskih stomatologa, Acta stomatol. Croat., vol. 3, 1964., br. 3, 164-168
6. Kaić, Zvonimir: Znanstvena misao Eduarda Radoševića, Zbornik skrajšanih referatov, XXX sastanak zveze znanstvenih društava za zgodovino zdravstvene kulture Jugoslavije, 1981., str. 185-190, Novo Mesto
7. Univerzitet Kraljevine Jugoslavije u Zagrebu, Univerzitet-ske vlasti, osoblje, ustanove i Red predavanja u Univerzitetu Kraljevine Jugoslavije u Zagrebu, zimskom semestru 1931./1932., Zagreb, 1931., Tiskara Braća Kralj u Zagrebu, str. 48
8. Čupar, Ivo: Deset godina Stomatološke klinike u Zagrebu, Folia stomatologica, vol. X., 1949., br. 3 – 4, str. 1-16
9. Rektorat Sveučilišta Kraljevine Jugoslavije u Zagrebu, Sveučilišne vlasti, osoblje ustanove i Red predavanja u Sveučilištu Kraljevine Jugoslavije u Zagrebu u zimskom poljeću 1938./39, Zagreb, 1938., Tiskara Braća Kralj u Zagrebu, str. 128. i 137.
10. Nezavisna Država Hrvatska, Rektorat Hrvatskog Sveučilišta u Zagrebu, Sveučilišne oblasti i Red predavanja u Hrvatskom sveučilištu u Zagrebu u zimskom poljeću 1943./44., Zagreb, 1943., Tiskara Braća Kralj u Zagrebu, str. 42.
11. Lapter, Vladimir; Jerolimov, Vjekoslav: Stomatologija u Hrvatskoj, Acta Stomatol. Croat., vol 18, 1984. Br. 4. Str. 293-299
12. Amšel, Vladimir; Lapter, Vladimir: Stomatološki fakultet, Zagreb, Stomatološki fakultet, Zagreb, 1978., str. 9-13
13. Bolf, Živko: Razvoj fakultetske stomatološke nastave u Hrvatskoj, tekst čitan prigodom proslave dvadesetogodišnjice visokoškolske stomatološke nastave na Sveučilištu u Zagrebu godine 1969.
14. Čupar, Ivo: Osvrt na stanje stomatologije, tekst čitan prigodom proslave dvadesete obljetnice visokoškolske stomatološke nastave na Sveučilištu u Zagrebu godine 1969.
15. Čupar, Ivo: Ciljevi i putevi 30-godišnjeg rada Klinike, O 30-godišnjici Klinike za maksilofacijalnu kirurgiju, Radovi Medicinskog fakulteta u Zagrebu, vol. XVII., 1969., br. 3, 234-246
16. Federativna Narodna Republika Jugoslavija, Narodna Republika Hrvatska, Sveučilište u Zagrebu, Sveučilišne vlasti, osoblje, ustanove i Red predavanja u zimskom semestru školske godine 1952./1953., Zagreb, 1952., str. 71.
17. FNRJ, NRH, Sveučilište u Zagrebu, Sveučilišne vlasti i Red predavanja u ljetnom semestru školske godine 1952./1953., Zagreb, 1953., str. 57., 128. i 129
18. FNRJ, NRH, Sveučilište u Zagrebu, Sveučilišne vlasti, osoblje, ustanove i Red predavanja u zimskom semestru školske godine 1953./54., Zagreb, 1953., str. 30., 31., 76., 143., 206. I 207.
19. FNRJ, NRH, Sveučilište u Zagrebu, Medicinski fakultet u Zagrebu, Red predavanja u zimskom semestru školske godine 1958./59., Sveučilišni vjesnik – C Prilog, Zagreb, 1958.
20. FNRJ, NRH, Sveučilište u Zagrebu, Red predavanja u zimskom i ljetnom semestru školske godine 1960./61., Sveučilišni vjesnik – C Prilog, Zagreb, 1961.
21. Statut Stomatološkog fakulteta Sveučilišta u Zagrebu, 1963., Zagreb
22. FNRJ, NRH, Sveučilište u Zagrebu, Sveučilišne vlasti i Red predavanja u ljetnom semestru školske godine 1952 – 1953., Zagreb 1953., str. 57., 128., 129.
23. Virag M., Aljinović Ratković N. Ur., Klinika za kirurgiju lica, čeljusti i usta, Klinička bolnica Dubrava 1939 – 1999, Medicinski fakultet, Stomatološki fakultet, Klinika za kirurgiju lica, čeljusti i usta, KB Dubrava, Zagreb, Kerschhoffset, Zagreb, 1999, str. 7-13
24. Murai, Iva, Povijesne zgrade u suvremenim uvjetima korištenja. Analiza na odabranim djelima Egona Steinmanna, doktorska disertacija (sažetak), Prostor 2009, 17: 2(38), 457
25. Murai, Iva, Klinika za ortopediju na Šalati u Zagrebu arhitekta Egona Steinmanna, inauguracija hrvatske moderne, Prostor, 2004, 12, 1(27) 99
26. Kaić, Z., Povijest stomatologije u Hrvatskoj do 1948. U Ljetopis: Stomatološki fakultet Sveučilišta u Zagrebu: 1948 – 1993., glavni urednik Goran Knežević, Zagreb, Stomatološki fakultet Sveučilišta u Zagrebu, 1994.: 8 – 16
27. Kaić, Z., Stomatološki odjel Medicinskog fakulteta u Zagrebu. U Ljetopis: Stomatološki fakultet Sveučilišta u Zagrebu: 1948 – 1993., glavni urednik Goran Knežević, Zagreb, Stomatološki fakultet Sveučilišta u Zagrebu, 1994.:17-21
28. Kaić, Z. Stomatologija u Hrvatskoj od 1874. do 1995., Znanost u Hrvata: prirodoslavlje i njegova primjena – Centuries of Natural Science in Croatia: Theory and Application: 19. Lipnja – 31. Listopada 1996., 1996 – June 19th – October 31st 1996 (gl. ur. Greta Pifat Mrzljak; Katalog izložbe. Tekst na hrv. i engl. jeziku, Tiskara Puljko, Zagreb, 1996 – 1997, 324-338
29. Kaić, Z., Zubarstvo i stomatologija. U: Povijest internističkih struka u Hrvatskoj, uredili Roko Živković, Vlado Oberiter i Božidar Vrhovac, Akademija medicinskih znanosti Hrvatske, Zagreb, 1998., 184-198
30. Dumancic J., Kaic Z., Marking the 90th Anniversary Eduard Radošević, Pioneer of University Education in Dentistry in Croatia, Acta Stomatol Croat 2012; 46 (3) 176-183
31. Kaić, Z., 235. Obljetnica javne stomatološke službe u Hrvatskoj, Dubrovačka Republika, od 1777. Godine, Dan Sv. Apolonije, Klovićevi dvori, Zagreb, 9. veljače 2012. godine, predavanje.

1.2

Štovanje svete Apolonije u Hrvatskoj

Siromašan puk u Hrvatskoj bio je najbliži vjerovanju u moć svetih. Razlozi pučke pobožnosti bili su prije svega u nedostupnosti lokalne medicine, a time i u nemogućnosti da se od nje dobije odgovarajuća pomoć. Od bolesti koje su uzrokovale velik pomor puka najpogubnije su bile kuga i druge zarazne bolesti, zatim one vezane uz trudnoću, porođaj i babinje te bolesti novorođenčadi. Puk je tražio utjehu kod svetih i u slučajevima neplodnosti, sljepoće, gluhoonijemosti, uzetosti, opsjednutosti i brojnih drugih tjelesnih i duhovnih bolesti, zatim bolesti domaćih životinja te prirodnih nedaća. Zubobolja i posljedice odontogene infekcije bile su vrlo bolne, s mogućim komplikacijama koje su u najtežim slučajevima mogle završiti i kobno. Biblijska književnost i ikonografija prikazivale su Boga izvorom zdravlja, a Krista liječnikom koji je vlastitim uskrsnućem (Mk, 16,1 – 8) uskrsnućem Lazarovim (Iv 11,1-44), brojnim čudima i izlječenjima, gubavca (Mk 1,40-45), uzetoga (Mk 2,3 -11), čovjeka s usahlom rukom (Mk 3,1-5), opsjednute (Mk 7,24-30) i gluhoonijemoga (Mk 7,31- 37), padavičara (Mk 9,14-29), slijepoga (Mk 10,47- 52 i Lk 18,35 - 43), bolesnika od vodene bolesti (Lk 14,1- 6), bio vjerodostojan izlječitelj. Bog i Sin Božji prvi su kojima se puk molio u svakodnevnome životu i životnim teškoćama, a posebice u stanjima bolesti ili drugih nesreća. Osim Boga i Sina Božjega puk se je u stanjima bolesti najviše molio i tražio pomoć od Blažene Djevice Marije, koju u nas nazivaju Gospom od zdravlja. Sveti Luka bio je također liječnik, a poznat je i čitav niz svetaca zaštitnika od raznih bolesti i nesreća. Hagiografska literatura spominje Četrnaest svetih pomoćnika (Quatuordecim auxiliatores) skupinu svetaca koje je puk osobito zazivao u životnim nedaćama i bolestima duše i tijela. Od prvih početaka skupnog prikaza svetaca u IX stoljeću broj od 14 svetaca ustalio se je u XVI. stoljeću i često se ikonografski prikazuju zajedno. Među njima je jedanaest svetaca (sveti Akacij – smrtna tjeskoba, sveti Blaž – bolesti grla, sveti Cirijak – smrtna borba, sveti Dionizije – glavobolja, sveti Egidije – milost dobre ispovijedi, sveti Erazmo – tjelesne boli, sveti Eustahije – životne teškoće, sveti Juraj – bolesti stoke, sveti Kristofor – zaštitnik od iznenadne smrt, sveti Pantaleon – zaštitnik liječnika i sveti Vid – zaštitnik od padavice) i tri svete (sveta Barbara – pomoć u smrtnom času i zaštitnica od udara groma, sveta Katarina – bolesti jezika i teškog govora i sveta Margareta – zaštitnica roditelja). U nekim se krajevima, uz navedene ili umjesto nekih od njih, navode sveta Doroteja, sveta Marta, sveta Kristina, sveti Osvald, sveti Nikola i sveti Hubert. Na likovnim



prof. dr. sc. Goran Knežević



Slika 1. Sveta Apolonija iz kapele posvećene svetišci u Akademskoj crkvi svete Katarine u Zagrebu. Ulje na platnu dimenzija 208 x 120 cm. Radionica Hansa Georga Geigerfelda, izvedeno između 1675. i 1677. godine.



Slika 2. U istoj kapeli, na zidu nasuprot oltara svete Apolonije nalazi se stucco dekoracija koju je za kapelu naručio Nikola Bedeković, komorski generalni vikar Zagrebačke biskupije 1726. godine, a radove je izvela talijanska stucco radionica, najvjerojatnije iz Graza. Jedan od mučitelja šakama udara sveticu, a iznad njih na nebeskome svodu dva su anđela koji joj donose lovorov vjenac i palminu granu mučeništva.

se djelima zajednički prikazuju uvijek uz Blaženu Djevicu Mariju, koja redovito zauzima središnji dio prikaza. Štuju se najviše u alpskim zemljama i u srednjoj Europi.

Sveta Apolonija bila je đakonisa crkve u Aleksandriji u III. stoljeću. Jedna je od četrnaest svetica i svetaca zaštitnika od glavobolje ili drugih bolova u području glave. Škrobonja i Mazur navode da je od te četrnaestorice u četiri slučaja njihova mučenička smrt nastala odrubljivanjem glave nakon mučenja (sveta Apolonija, sveti Dionizije, sveti Eustorgije i sveti Pankracije) napadom razbojnika (sveti Petar Veronski) ili kamenovanjem (sveti Stjepan Prvomučnik). O smrti svete Apolonije najčešće se spominje legenda koja kaže da su ju, nakon što je, unatoč zabrani, propovijedala kršćansku vjeru, zatočili i tražili da podnese žrtvu poganskim kumirima (idolima). Svetica je znakom križa kipove kumira pretvorila u prah. To je bilo razlogom da su ju svezali za stup i mučili tako da su joj kliještima vadili zube, a zatim je htjeli spaliti na lomači u koju se je sama dragovoljno bacila. Postoji i druga legenda, da su joj zube izbijali kamenjem i šakama i treća – da je nakon mučenja kažnjena odsijecanjem glave. Ikonografski svetica se prikazuje s karakterističnim atributima. U jednoj ruci drži palminu granu kao znak mučeništva i pobjede, a u drugoj sredstvo s kojim je bila mučena, kliješta s izvađenim zubom. Njezino ime slavi se 9. veljače. Ikonografske karakteristike sveteice mogu se jasno vidjeti na primjerima koji prikazuju sveticu u Akademskoj crkvi svete Katarine u Zagrebu (slike 1. i 2.). Na dan svete Apolonije 9. veljače, godine 1995. održana je u predavaonici Stomatološkog fakulteta u Zagrebu svečana sjednica Fakultetskoga vijeća, kojom prigodom je prof. dr. Juraj Kolarić održao vrlo nadahnuto predavanje o mučenici i pozdravio odluku Fakulteta o izboru svete Apolonije za zaštitnicu Fakulteta. Predivan prikaz sv. Apolonije u hrvatskome slikarstvu s kraja XX. stoljeća jest svakako onaj u tehnici akvarela i olovke na papiru s pozlatom, hrvatskoga slikara Otona Ivekovića naklonjenog ideji domoljubnog slikarstva, koja ja bila izložena na retrospektivnoj izložbi 1995. godine u Umjetničkome paviljonu u Zagrebu, a nalazi se u privatnome vlasništvu (slika 3.).

U literaturi postoje brojni pojedinačni prikazi o ikonografiji i štovanju mučenice u Hrvatskoj ili prikazi štovanja mučenice u određenim regijama, pa i u tradiciji franjevačkog reda Provincije sv. Ćirila i Metoda u Hrvatskoj. Izvrstan članak o ikonografskim prikazima i kultu sv. Apolonije u Istri objavili su 2005. godine autori Hraste i suradnici. Njihove rezultate dopunili su Knežević i suradnici 2012. godine, a postoje i nova otkrića koja će dopuniti i te rezultate. Mučenica se obično prikazuje samostalno ili zajedno s nekim drugim svecima zaštitnicima od bolesti orofacijalnog i drugih bliskih područja. Često se prikazuje sa svetom Lucijom, svetom Agatom, svetom Katarinom i svetom Barbarom, ali i s brojnim drugim svecima i sveticama. Osim znatnog broja ikonografskih prikaza svete Apolonije u mnogobrojnim hrvatskim župama, od kojih neki imaju i veliku umjetničku vrijednost, ime svete spominjalo se je i u hrvatsko glagoljskim rukopisima o čemu su pisale Fatović-Ferenčić i Dürriegl 1997. godine. Pokušaj znanstvene raščlambe antropoloških i patoanatomskih pokazatelja svetičina zubala pripada autorima koji su objavili podatke o zubu svete, do nedavno javnosti nepoznatoj relikviji koja se čuva u riznici Katedrale u Rabu. U Hrvatskoj su postojale četiri crkve posvećene svetoj Apoloniji. Jedna je u Vrisniku na Hvaru, druga u Dubrovniku (nekad kapelica uz crkvu Svih Svetih – Domino, a danas sakristija te crkve), treća, danas nepostojeća, ali se u rukopisima spominje kao kapela svete Apolonije na brdu Umac kod Brinja u Lici, a četvrti primjer i jedini u Istri jest onaj iz Katuna kod Gračišća i pripada Župi svetih Vida, Modesta i Krescencije mučenika, Pićanskoga dekanata. Crkva je izgrađena 1649. godine. Prethodno se je u toj crkvi štovao sveti Antun Opat, zaštitnik domaćih životinja, ali i zaštitnik od bolesti sluznica i od kuge (slika 4.). Opisivati ikonografske i umjetničke vrijednosti sakralnih prikaza svete Apolonije na tlu Hrvatske bio bi zahtjevan posao za cijeli tim znanstvenika i znatno bi prelazilo okvire ovog sadržaja. Iz citirane literature moguće je dobiti detaljnije podatke o pojavnosti ikonografskih prikaza svete u pojedinim dijelovima lijepe naše. Smatram međutim vrijednim spomenuti i prikazati često spominjani lik svete s fresaka iz svetišta Blažene Djevice



Slika 3. Sveta Apolonija, crtež u akvarelu i olovci iz 1894. godine hrvatskog slikara Otona Ivekovića (1869. – 1939.)



Slika 4. Oltar iz crkve svete Apolonije iz Katuna kod Gračišća u Istri. Crkva je sagrađena 1649. godine. U sredini je drveni polikromni kip svete Apolonije nepoznata autora, s lijeve strane kip svetog Antuna Padovanskoga, a s desne strane kip svetoga Blaža.



Slika 5. Detalj fresaka iz crkve Blažene Djevice Marije na Škriljinah pokraj Berma u Istri prikazuje svetu Apoloniju s kliještima i zubom, svetog Leonarda s uzničkim lancima i svetu Barbaru s kulom s tri prozora. Radionica Vincenta iz Kastva, 1474. godine.

Marije na Škriljinah pokraj Berma koji predstavlja samo jedan od brojnih prikaza svete u Istri i jedan je od ljepših prikaza istarskoga srednjovjekovnog zidnog slikarstva. Kasnogotičke freske u toj bogomolji 1474. izvela je radionica Vincenta iz Kastva, što je posvjedočeno zapisom uz crkvena bočna vrata (slika 5). Dvadeset i pet ikonografskih prikaza svete u sakralnim građevinama Porečko – pulske biskupije i 9 prikaza u svetištima Franjevačke provincije svetih Ćirila i Metoda te ostali već opisani primjeri na tlu hrvatske čine kulturnoumjetničko sakralno bogatstvo koje svojim karakteristikama s jedne strane pokazuje blisku povezanost s europskim kulturnim krugom, a s druge strane pokazuje autohtoni kulturni izričaj siromašnog i neukog puka, koji je djelima lokalnih majstora najčešće izražavao krik, a vrlo često i uzaludan vapaj i molitvu, kojom je tražio pomoć od apokaliptičnih zbivanja koja su pogađala zemlju, kao što su kuga, glad, rat i ostale nedaće.

Literatura

1. Kaštelan J, Bonaventura D. Biblija Stari i novi zavjet, Zagreb: Stvarnost; 1968.
2. Badurina A. Leksikon ikonografije, liturgike i simbolike zapadnog kršćanstva. Zagreb: Sveučilišna naklada Liber, Kršćanska sadašnjost, Institut za povijest umjetnosti; 1979.
3. Škrobonja A. Sveti od zdravlja, Ilustrirani leksikon svetaca zaštitnika. Zagreb: Kršćanska sadašnjost; 2004.
4. Škrobonja A, Muzur A. Sveci zaštitnici glave i zaštitnici od glavobolje u kršćanskoj tradiciji. Medicina. 2009;45(2):172-8.
5. Knežević G. Sveta Apolonija u hrvatskom kulturnom nasljeđu, Hrv stomatol vjes. 1996; 4:28.
6. Kaić Z. Posvećeno tristodevedesetpetoj obljetnici oltarne pale svete Apolonije u akademskoj crkvi svete Katarine u Zagrebu. Acta Stomatol Croat. 2000;34(1):101-2.
7. Horvat-Levaj K, Baričević D, Repanić-Braun M. The academic church of St Catherine in Zagreb. Zagreb: Institute of Art History; 2011.
8. Repanić-Braun M. Hans Georg Geigerfeld u Hrvatskoj. Zagreb: Peristil; 33, 85-94, 1990.
9. Kordić Š. Ikonografski prikaz svete Apolonije u Dalmaciji. Saopćenja 1971; XIV(1):35-43.
10. Knežević G. Štovanje svete Apolonije u Istri. Acta Stomatol Croat. 1997;31(4):408-10.
11. Kojundžić T. Slika Sv. Apolonije u Šibeniku. Acta Stomatol Croat. 1996;30(4):306-7.
12. Knežević G. Oralna kirurgija 2. Zagreb: Medicinska knjiga; 2003.
13. Najžar-Flegar D, Jukić S, Neziri E, Filipović-Zore I, Miletić I. Štovanje svete Apolonije u tradiciji franjevačkog reda Provincije sv. Ćirila i Metoda. Acta Stomatol Croat. 2000; 34(4):355-60.
14. Hraste J. Apolonija In: Lapter V, Hraste J. Stomatološki leksikon, Zagreb: Globus, Stomatološki fakultet Sveučilišta u Zagrebu; 1990.
15. Hraste J, Škrobonja A, Rotschild V, Muzur A. St. Apollonia, cult in Istria, Acta med-hist Adriat. 2005; 3(2):199-210.
16. Karlović D. Slika svete Apolonije, te svetih Blaža i Antuna-Opata iz riznice samostana svete Marije u Zadru; prikaz troje svetaca zaštitnika od bolesti orofacijalnog područja. Acta Stomatol Croat. 2006;40(3):302-8.
17. Kotarac Knežević A, Legović I, Knežević G. Sveta Apolonija u crkvama Porečke i Pulske biskupije. Acta Stomatol Croat. 2012;46(1):3-15.
18. Knežević D, Kotarac Knežević A. Sveta Appolonija u crkvama Porečke i Pulske biskupije, Vjesnik dentalne medicine 2012; 20(2):84-8.
19. Fatović-Ferenčić S. Dürriegl MA Za zubi pomoć – odontološki tekstovi u hrvatskoglagoljskim rukopisima. Acta Stomatol Croat. 1997;31(3):229-36.
20. Škrobonja A, Rotschild V, Čulina T. St Apollonia's tooth – a relic in the cathedral treasury in Rab (Croatia). Br Dent J. 2009;207(10):499-502.

2.0

**OSNUTAK I RAZVOJ
STOMATOLOŠKOG
FAKULTETA**

2.0

Osnutak i razvoj Stomatološkog Fakulteta

Misliti je lako, raditi je teško,
a raditi slijedeći svoju zamisao najteža je stvar na svijetu.

Gothe



prof. dr. sc. Jadranka Keros

Sveučilište u Zagrebu

Stomatološki fakultet jedna je od sastavnica Sveučilišta u Zagrebu koje je među najstarijim europskim sveučilištima. Sveučilište u Zagrebu utemeljeno je na višestoljetnoj tradiciji školstva i znanosti započetoj već katedralnom školom u 11. stoljeću, a nastavljenom 1607. godine osnutkom Isusovačke javne gimnazije. Od 1662. godine u toj se gimnaziji održava visokoškolski studij filozofije i teologije, time je ona postala javnopravna visokoškolska ustanova *Neoacademia zagradiensis*.

Poveljom austrijskog cara i ugarsko-hrvatskog kralja Leopolda I. 23. rujna 1669. godine Akademiji u Zagrebu su priznata sveučilišna prava i povlastice. Sabor Hrvatskog kraljevstva potvrdio je 3. studenoga 1771. godine povelju, a Akademija ostaje u rukama isusovaca sve do 1773. godine, kad je dobila novu upravu. Godine 1776. carica i kraljica Marija Terezija dekretom je osnovala Kraljevsku akademiju znanosti (*Regia Scientiarum Academia*) s tri studija ili fakulteta: Filozofskim, Bogoslovnim i Pravnim.

Akademija je neprekidno djelovala u različitim oblicima cijelo stoljeće, kao najviša školska ustanova u Hrvatskoj, koja je obrazovala većinu hrvatske inteligencije. Na poticaj biskupa Josipa Juraja Strossmayera Hrvatski je sabor 1861. godine donio zakonsku osnovu o Sveučilištu u Zagrebu, koja je dobila sankciju cara Franje Josipa,



Zgrada Sveučilišta u Zagrebu



Unutrašnjost zgrade Sveučilišta (ulaz, aula, hodnik)

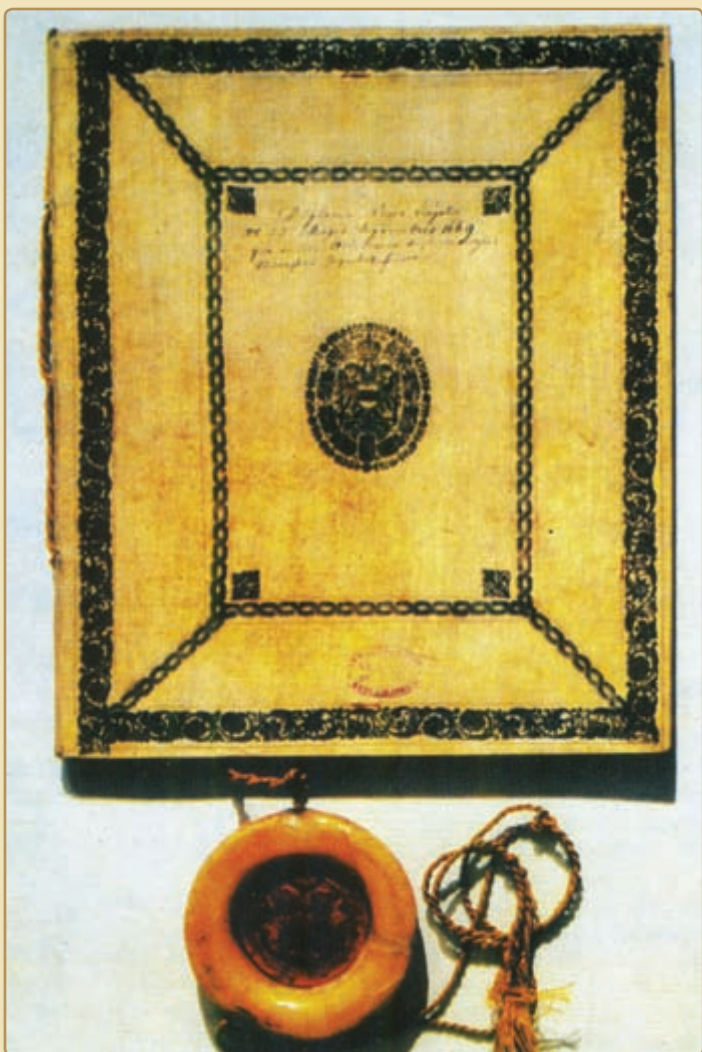

Povelja austrijskog cara i ugarsko-hrvatskog kralja Leopolda kojom je Jezuitska akademija u Zagrebu 1669. godine dobila status Sveučilišta (Hrvatski gradski arhiv)



Dio rektorskog žezla Sveučilišta u Zagrebu. Poklon cara Franje Josipa I. iz 1877. godine.



Rektorski lanac



Rektorova radna soba (detalji)



Promocija doktora znanosti



Svečana povorka u prigodi promocije doktora znanosti

Ulaz u zgradu Sveučilišta u Zagrebu

te je 19. listopada godine 1874. svečeno otvoreno Sveučilište u Zagrebu, a hrvatski je ban pozvao Matiju Mesića da postane rektorom.

U razdoblju od 1874. do 1917. godine osnovano je još nekoliko fakulteta zaključno s Medicinskim fakultetom. Nakon prvoga svjetskog rata djelovanje Sveučilišta u Zagrebu dobiva novi zamah, a to u biomedicinskom području znači osnutak Veterinarskog fakulteta 1924. i Farmaceutskog fakulteta 1942. godine. Sveučilište u Zagrebu ostvarilo je nakon drugoga svjetskog rata daljnji napredak, koji se očitovao povećanjem broja fakulteta i studija i znatnim unapređenjem nastavnih procesa u sklopu postojećih fakulteta. Godine 1994., na osnovi Zakona o visokim učilištima, u skladu s Ustavom Republike Hrvatske, donesen je Statut Sveučilišta u Zagrebu, u kojemu danas djeluje 28 fakulteta, tri umjetničke akademije, jedna visoka škola i jedan sveučilišni studij. Stručni su studiji izdvojeni iz Sveučilišta i osnovana su veleučilišta i visoke škole.

Cjelokupno unapređenje visokoškolske nastave rezultiralo je povećanim brojem studenata, diplomanata, te magistara i doktora znanosti. Istodobno je u tijeku i reforma Sveučilišta, neprekidni proces koji stalno potiče političke, društvene i gospodarske promjene. Ekspanzija visoke naobrazbe nužno implicira i promjene u upravljanju Sveučilištem, tražeći istodobno, zbog povećanog pritiska na nacionalne proračune, i povećanu odgovornost za novac utrošen u visoku naobrazbu. Stoga usklađivanje visoke naobrazbe sa svijetom zbog ravnopravnog uključivanja u globalizacijski proces, zahtijeva povećanu odgovornost Sveučilišta u planiranju i raspolaganju postojećim resursima.

Osnutak Stomatološkog fakulteta

Obljetnice su vrijeme sjećanja na dugogodišnju povijest našega Fakulteta, ali i pokušaj da se nakon osvrta na prošlost sagledaju sve značajke njegove današnjice, pa i anticipiraju neki razvojni pomaci, jer tradicija živi u sadašnjosti, a to je njezina bitnost.

Povijest Stomatološkog fakulteta u sklopu Sveučilišta u Zagrebu obuhvaća tri razvojna razdoblja: začetno razdoblje visokoškolske stomatološke nastave od 1922. do 1948. godine; ustrojbu i djelovanje Odontološkog odsjeka Medicinskog fakulteta u Zagrebu od 1948. do 1962. godine, te osnutak i uspon Stomatološkog fakulteta od 1962. godine do danas. Ove godine stoga slavimo 50. obljetnicu našega fakulteta.

Snažnim razvojem biomedicinskih područja i stomatologija se razvila u posebnu struku, pa su u Europi i u Americi osnovana samostalna stomatološka visoka učilišta, odnosno fakulteti. Slijedom tih zbivanja uporna su zalaganja naših vodećih stručnjaka pridonijela da je, odlukom Sabora Republike Hrvatske broj: 688-62, članak I, od 26. rujna 1962. godine, osnovan samostalni Stomatološki fakultet Sveučilišta u Zagrebu, a za prvog je dekana izabran prof. dr. sc. Živko Bolf. Time su ostvarene bitne pretpostavke za daljnji nastavni, znanstveni i stručni razvoj, upotpunjava i osuvremenjivan uvođenjem novih nastavnih sadržaja. Bilo je to važno priznanje da je stomatologija zasebna struka koja, premda proistekla iz medicinske profesije, pokazuje mnoge specifičnosti koje su samo njezinim izdvajanjem i osnutkom samostalnog visokog učilišta mogle biti posve prepoznate i vrjednovane.

Isprva je za petogodišnji studij stomatologije prihvaćen nastavni plan koji je do danas doživio mnogobrojne preinake, sukladno razvoju društvenih potreba, znanstveno-nastavne kadrovske baze, te prostornih kapaciteta. To je rezultiralo osnivanjem Zavoda, osnovnih ustrojbenih jedinica Fakulteta, pa je najprije 8. veljače 1966. godine utemeljen Zavod za morfologiju zubi. Predstojnikom je imenovan dr. Mustafa Čatović. Dotada jedinstven Zavod za stomatološku protetiku kojem je čelnik bio prof. dr. sc. Miroslav Suvin, podijeljen je na Zavod za fiksnu protetiku, s predstojnikom prof. dr. sc. Zvonimirom Kosovelom i Zavod za mobilnu protetiku, s prof. dr. sc. Dankom Nikšićem na čelu. Predstojnik Zavoda za dječju i preventivnu stomatologiju bio je prof. dr. sc. Oskar Štern, a njegov je nasljednik bio prof. dr. sc. Erich Jelinek, koji je također djelovao od osnutka Fakulteta, te je dužnost predstojnika Zavoda obnašao sve do svog umi-

Strana 207 — Broj 40		NARODNE NOVINE		Četvrtak, 11. listopada 1962.													
prenosi se u korist Republičkog investicionog fonda za 1961. godinu.				116													
<p>II</p> <p>Ova odluka stupa na snagu odmah.</p> <p>Sabor Narodne Republike Hrvatske</p> <p>Broj: 599-8-62 Zagreb, 26. rujna 1962.</p> <p>Predsjednik Republičkog vijeća Sabora Narodne Republike Hrvatske Dr. Zlatan Sremec, v. r.</p> <p>Predsjednik Sabora Narodne Republike Hrvatske Dr. Vladimir Bakarić, v. r.</p>		<p>Na temelju člana 21. tačke 8. i člana 43. stava 1. Ustavom Narodne Republike Hrvatske o osnovama društvenog i političkog uređenja i republičkim organima vlasti Sabor Narodne Republike Hrvatske donio je dana 26. rujna 1962. godine na dvadeset i šestoj sjednici Republičkog vijeća</p> <p>ODLUKU</p> <p>o osnivanju Stomatološkog fakulteta u Zagrebu</p> <p>I</p> <p>Stomatološki odjel Medicinskog fakulteta u Zagrebu izdvaja se iz sastava tog fakulteta i postaje Stomatološki fakultet.</p> <p>II</p> <p>Dok se ne donese statut, na Stomatološkom fakultetu nastava će se izvoditi po nastavnom planu i programu dosadašnjeg Stomatološkog odjela Medicinskog fakulteta.</p> <p>III</p> <p>Študenti upisani na Stomatološkom odjelu Medicinskog fakulteta postaju studentima Stomatološkog fakulteta bez posebnog postupka.</p> <p>IV</p> <p>Nastavnici i suradnici Stomatološkog odjela Medicinskog fakulteta prelaze u službu Stomatološkog fakulteta bez posebnog izbora.</p> <p>Raspored ostalih službenika i radnika izvršit će sporazumno tajnici fakulteta.</p> <p>V</p> <p>Organ upravljanja na Stomatološkom fakultetu konstituirat će se u roku od mjesec dana od dana stupenja na snagu ove odluke.</p> <p>VI</p> <p>Organ upravljanja Medicinskog fakulteta i Stomatološkog fakulteta sporazumno će izvršiti podjelu prostora, opreme i drugih materijalnih sredstava kojima je do sada upravljao Medicinski fakultet.</p> <p>VII</p> <p>Stomatološki fakultet počet će radom početkom školske godine 1962/63.</p> <p>Statut fakulteta ima se donijeti i dostaviti na potvrdu Izvršnom vijeću Sabora najdalje u roku od 3 mjeseca od dana kada fakultet započne radom.</p> <p>VIII</p> <p>Ovu odluku provest će organ upravljanja Medicinskog fakulteta i Stomatološkog fakulteta.</p> <p>IX</p> <p>Ova odluka stupa na snagu danom objave u "Narodnim novinama".</p> <p>Sabor Narodne Republike Hrvatske</p> <p>Broj: 600-8-62 Zagreb, 26. rujna 1962.</p> <p>Predsjednik Republičkog vijeća Sabora Narodne Republike Hrvatske Dr. Zlatan Sremec, v. r.</p> <p>Predsjednik Sabora Narodne Republike Hrvatske Dr. Vladimir Bakarić, v. r.</p>															
<p>115</p> <p>Na temelju člana 173. st. 1. Poslovnika Republičkog vijeća i člana 171. st. 1. Poslovnika Vijeća proizvođača, a u smislu člana 31. Uredbe o društvenim investicionim fondovima (Službeni list FNRJ, br. 22/56, 6/57 i 12/60), Sabor Narodne Republike Hrvatske donio je dana 26. rujna 1962. na dvadeset i šestoj sjednici Republičkog vijeća i dvadeset i šestoj sjednici Vijeća proizvođača</p> <p>ODLUKU</p> <p>o odobrenju izvršenog računa Republičkog investicionog fonda za 1961. godinu</p> <p>I</p> <p>Odobrava se izvršiti račun Republičkog investicionog fonda za 1961. godinu prema kojem ostvareni prihodi i izvršeni rashodi iznose (u hiljadama dinara):</p> <table border="1"> <tr> <td>ukupni prihodi</td> <td>11.803.104</td> </tr> <tr> <td>ukupni izvršeni rashodi</td> <td>7.574.298</td> </tr> <tr> <td>ostatak koji se sastoji:</td> <td></td> </tr> <tr> <td>od izdvojenih sredstava obavezne rezerve</td> <td>1.157.894</td> </tr> <tr> <td>od izdvojenih sredstava ograničenja</td> <td>585.044</td> </tr> <tr> <td>od neutrošenih sredstava</td> <td>2.485.868</td> </tr> <tr> <td>u ukupnom iznosu</td> <td>4.228.806</td> </tr> </table> <p>prenosi se u korist Republičkog investicionog fonda za 1962. godinu.</p> <p>II</p> <p>Ova odluka stupa na snagu odmah.</p> <p>Sabor Narodne Republike Hrvatske</p> <p>Broj: 600-8-62 Zagreb, 26. rujna 1962.</p> <p>Predsjednik Republičkog vijeća Sabora Narodne Republike Hrvatske Dr. Zlatan Sremec, v. r.</p> <p>Predsjednik Sabora Narodne Republike Hrvatske Dr. Vladimir Bakarić, v. r.</p>		ukupni prihodi	11.803.104	ukupni izvršeni rashodi	7.574.298	ostatak koji se sastoji:		od izdvojenih sredstava obavezne rezerve	1.157.894	od izdvojenih sredstava ograničenja	585.044	od neutrošenih sredstava	2.485.868	u ukupnom iznosu	4.228.806		
ukupni prihodi	11.803.104																
ukupni izvršeni rashodi	7.574.298																
ostatak koji se sastoji:																	
od izdvojenih sredstava obavezne rezerve	1.157.894																
od izdvojenih sredstava ograničenja	585.044																
od neutrošenih sredstava	2.485.868																
u ukupnom iznosu	4.228.806																

rovljenja 1980. godine. Zavod za ortodonciju vodio je prof. dr. sc. Vladimir Lapter, koji je poslije bio i dekan Fakulteta, a prof. dr. sc. Zdenko Njemirovskij vodio je Zavod za dentalnu patologiju. Prof. dr. sc. Milutin Dobrenić bio je predstojnik Zavoda za oralnu patologiju iz kojega je godine 1973. izdvojen Zavod za parodontologiju s predstojnicom doc. dr. sc. Jelenom Aurer-Koželj. Prof. dr. sc. Ivo Miše bio je predstojnik Zavoda za oralnu kirurgiju, osnivač specijalističke udruge, te dekan Fakulteta u nekoliko izbornih razdoblja. Njegov sljednik prof. dr. sc. Vladimir Amšel djelovao je od osnutka Fakulteta, te je u dva izborna razdoblja bio i dekan Fakulteta.

Uspostava više razine edukacije u području medicinskih predmeta uspješno je ostvarena 21. siječnja 1971. godine, kad je na zajedničkoj sjednici Savjeta Stomatološkog fakulteta i Savjeta Opće bolnice „Dr. Mladen Stojanović“ odlučeno da Opća bolnica „Dr. Mladen Stojanović“ (današnji KBC „Sestre milosrdnice“) postane Klinička bolnica Stomatološkog fakulteta Sveučilišta u Zagrebu i time nastavna baza za izobrazbu studenata stomatologije, što je omogućilo vrsnu nastavu kliničkih medicinskih predmeta.

Nastava temeljnih medicinskih predmeta tek je nakon niza godina traženja prikladnog modaliteta unutar postojećih zakonskih propisa zadovoljavajuće riješena, tako da su nastavnici temeljnih predmeta iz Medicinskog fakulteta sklopili ugovorni poslovni odnos sa Stomatološkim fakultetom. Time je nastava promaknuta na višu razinu.

Posljednjih desetljeća razvijena je poslijediplomska nastava, započelo je održavanje trajne izobrazbe stomatologa, a mnogi su ugledni stručnjaci iz svijeta postali gosti profesori u Fakultetu.

Odlukom čelnništva Grada Zagreba Fakultet je 24. siječnja 1992. godine dobio u najam poslovni prostor od oko 350 m² u Petrinjskoj 34 u koji je preseljeno Tajništvo Fakulteta s pratećim službama. U iznajmljenim prostorima u Gundulićevoj 5 izgrađena je i nova fakultetska knjižnica. Ispraznjeni prostori nekadašnje knjižnice u Gundulićevoj 5 preuređeni su za potrebe nastavnika.

Godine 1995. sklopljen je ugovor o suradnji Stomatološkog fakulteta Sveučilišta u Zagrebu i Sveučilišne bolnice Dubrava, pa je preseljenjem dijela nastavnika i suradnika Zavoda za Oralnu kirurgiju i Zavoda za protetiku, današnja Klinička bolnica „Dubrava“ također postala nastavna baza Stomatološkog fakulteta.

Naposljetku je 2006. godine i potkrovlje ulične zgrade u Gundulićevoj 5 preuređeno u kabinete nastavnika. Danas Fakultet radi i u prostorima Gundulićeve 3, koji su osposobljeni i prilagođeni suvremenim nastavnim potrebama (informatička učionica sl.), a posebice je unaprijeđena Služba za informatizaciju i multimedijalne djelatnosti, bez koje bi danas nastavni proces bio nemoguć.

Akaderske i upravne dužnosti dekana od osamostaljenja Fakulteta 1962. godine obnašali su dekani i dekanski kolegiji uz Znanstveno nastavna vijeća, a svi su nastavnici i suradnici dali svoj osobni doprinos razvoju Stomatološkog fakulteta:

- prof. dr. sc. Živko Bolf – prvi dekan od 1962. do 1965.
- prof. dr. sc. Blaženka Marković-Peičić – dekanica od 1965. do 1968.
- prof. dr. sc. Ivo Miše – dekan od 1968. do 1974. i od 1978. do 1981.
- prof. dr. sc. Krešimir Čupak – dekan od 1974. do 1978.
- prof. dr. sc. Vladimir Lapter – dekan od 1981. do 1985.
- prof. dr. sc. Vladimir Amšel – dekan od 1985. do 1989.
- prof. dr. sc. Goran Knežević – dekan od 1989. do 1995.
- prof. dr. sc. Vjekoslav Jerolimov – dekan od 1995. do 1999.
- prof. dr. sc. Vlado Carek – dekan od 1999. do 2003.
- prof. dr. sc. Jadranka Keros – dekanica od 2003. do 2007.
- prof. dr. sc. Dragutin Komar – dekan od 2007. do 2012.
- prof. dr. sc. Hrvoje Brkić – dekan od 2012.

U razdoblju od 1983. do 1991. godine upravljačku je strukturu Fakulteta, sukladno tadašnjem zakonu, činio Kolegijalni poslovni organ, predsjednici kojega su bili: prof. dr. sc. Zvonimir Kosovel (1983. – 1987.), prof. dr. sc. Pavel Kobler (1987. – 1988.) i prof. dr. sc. Krešimir Kraljević (1988. – 1991.).

Danas je Stomatološki fakultet Sveučilišta u Zagrebu svojim ustrojem, nastavnim planovima i rezultatima rada nositelj struke u Hrvatskoj i vodeća visokoškolska ustanova na području stomatologije, koja njeguje sve pozitivne odlike u svojoj tradiciji nastojeći istodobno udovoljiti uvjetima, te dosegnuti i osigurati europske standarde.

U novom tisućljeću individualni i institucijski izazovi nisu manji od onih koji su se postavljali pred utemeljitelje našega fakulteta. Stoga i danas moramo tražiti nove smjernice nastavnih procesa, stručnog rada i znanstvenih istraživanja u akademskoj zajednici europskih naroda. Temeljem naših tradicijom i suvremenim napretkom uvjetovanih posebitosti, valja nam preispitati naša motrišta, te odrediti stvarne vrijednosti i potrebe našeg Fakulteta. No, s time se treba nositi.

Almae matris alumni Stomatološkog fakulteta u Zagrebu (AMA SFZG) osnovana je u veljači i 2013. godine kao medij dobrovoljnog druženja i okupljanja diplomiranih studenata i prijatelja zagrebačkog Stomatološkog fakulteta. Namjera je uspostaviti vezu sa svim generacijama bivših studenata iz Hrvatske i inozemstva i kroz redovite kontakte u suradnji pridonjeti razvoju struke, Fakulteta i pojedinaca, na uzajamnu korist. Izgradnji i jačanje veza unutar AMA SFZG moguće je podijeliti profesionalna razmišljanja o studiju, budućem razvoju struke i osobnim stručnim iskustvima.



prof. dr. sc. Živko Bolf
– prvi dekan od 1962. do 1965.



prof. dr. sc. Blaženka Marković-Pečić
– dekanica od 1965. do 1968.

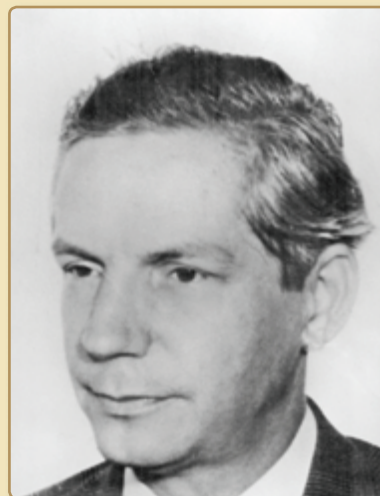

prof. dr. sc. Ivo Miše
– dekan od 1968. do 1974.
i od 1978. do 1981.

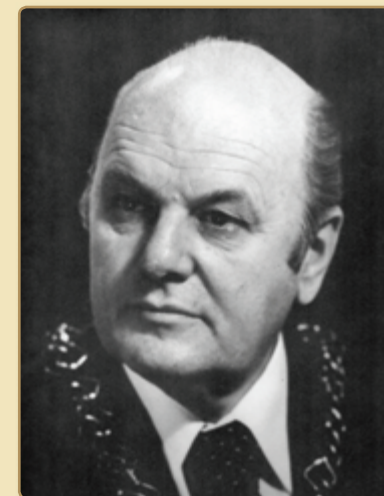

prof. dr. sc. Krešimir Čupak
– dekan od 1974. do 1978.



prof. dr. sc. Vladimir Lapter
– dekan od 1981. do 1985.



prof. dr. sc. Vladimir Amšel
– dekan od 1985. do 1989.



prof. dr. sc. Goran Knežević
– dekan od 1989. do 1995.

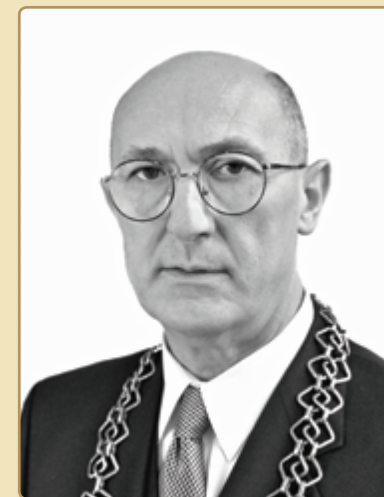

prof. dr. sc. Vjekoslav Jerolimov
– dekan od 1995. do 1999.



*prof. dr. sc. Vlado Carek
– dekan od 1999. do 2003.*



*prof. dr. sc. Jadranka Keros
– dekanica od 2003. do 2007.*



*prof. dr. sc. Dragutin Komar
– dekan od 2007. do 2012.*



*prof. dr. sc. Zvonimir Kosovel
predsjednik Kolegijalnog poslovnog
organa od 1983. do 1987.*



*prof. dr. sc. Pavel Kobler
predsjednik Kolegijalnog poslovnog
organa od 1987. do 1988.*



*prof. dr. sc. Krešimir Kraljević
predsjednik Kolegijalnog poslovnog
organa od 1988. do 1991.*



*Nastavnici i službenici fakulteta snimljeni na svečanosti u vijećnici fakulteta 26. veljače 1966. godine. Stoje s lijeva na desno: prof. dr. Vladimir Amšel, gospodin Nikola Ivančić - računovodstvo, Josip Brletić - tajnik fakulteta, prof. dr. Dragica Kavić, doc. dr. Srećko Moravek, doc. dr. Mustafa Čatović, prof. dr. Vladimir Lapter, prof. dr. Zvonimir Kosovel
Sjede s lijeva na desno: doc. dr. Hanzi Predanić Gašparac, prof. dr. Stanko Stipetić, prof. dr. Blaženka Marković, aktualna dekanica, prof. dr. Kesić, prof. dr. Živko Bolj, prvi dekan fakulteta, prof. dr. Krunoslava Karović Tomić, dr. Milan Gjajić*



Prvi dekanski lanac



Dr. Živko Bolf, prvi dekan Stomatološkog fakulteta Sveučilišta u Zagrebu, promovira Zvonimira Kaića u zubnog liječnika. Biološka dvorana Medicinskog fakulteta 1965. godine.



Prva generacija promoviranih zubnih liječnika nakon osamostaljenja Fakulteta snimljena 2012. godine s aktualnim dekanom prof. dr. sc. Hrvojem Brkićem i prodekanom prof. dr. sc. Darkom Macanom.

Literatura

1. Ranka Franz-Štern: Zagrebačko sveučilište 1669 – 1874 – 2009. U: Snježana Knežević. Zgrada Sveučilišta u Zagrebu: postojanosti i mijene. Sveučilište u Zagrebu; Zagreb: 2010.
2. Odluka Sabora Narodne Republike Hrvatske, broj: 688/62 od 26. rujna 1962. o osnivanju Stomatološkog fakulteta u Zagrebu. Narodne novine br. 40/62, Zagreb, 10. studenog 1962.
3. Statut Stomatološkog fakulteta Sveučilišta u Zagrebu. Zagreb; 1963.
4. Zvonimir Kaić. Uz prvu godišnjicu Stomatološkog fakulteta. Medicinar. 1964;15(4): 321.
5. Zapisnici Savjeta Stomatološkog Fakulteta Sveučilišta u Zagrebu. Zagreb; 1971.
6. Vladimir Amšel, Vladimir Lapter. Stomatološki fakultet u Zagrebu. Zagreb; Stomatološki fakultet: 1978. str. 9 – 13.
7. Vladimir Lapter. Stomatološki fakultet: 1948. - 1983. Acta Stomatol Croat. 1983;17:342-349.
8. Vladimir Lapter, Vjekoslav Jerolimov: Stomatologija u Hrvatskoj. Acta Stomatol Croat. 1984;18(4):293–299.
9. Goran Knežević. Dan Stomatološkog fakulteta u Zagrebu. Acta Stomatol Croat. 1993;27:305-306.
10. Goran Knežević (ur.). Ljetopis Stomatološkog fakulteta Sveučilišta u Zagrebu 1948. - 1993. Zagreb: Stomatološki fakultet; 1994.
11. Zvonimir Kaić. Stomatologija u Hrvatskoj od 1874. do 1995., Znanost u Hrvata: prirodoslavlje i njegova primjena – Centuries of Natural Science in Croatia: Theory and Application: 19. Lipnja – 31. Listopada 1996., 1996 – June 19th – October 31st 1996 (gl. ur. Greta Pifat Mrzljak; Katalog izložbe. Tekst na hrv. i engl. jeziku, Tiskara Puljko, Zagreb, 1996 – 1997, 324 – 338
12. Vjekoslav Jerolimov. 50. obljetnica studija stomatologije u Republici Hrvatskoj. Hrv Stomatol Vjesn 1999;7(1):22-3.
13. Zvonimir Kaić. The development of dental medicine in Croatia: Acta Stomatol Croat. 2002;36(1):19-28.
14. Jadranka Keros. Sveučilište u Zagrebu - Stomatološki fakultet. Zagreb; Stomatološki fakultet: 2003.
15. Jadranka Keros. Povijest stomatološke izobrazbe u Hrvatskoj. Vjesnik dentalne medicine. (u tisku)



Bivši dekani i aktualni dekan snimljeni 2012. godine

Sudjelovanje djelatnika Stomatološkog fakulteta u Domovinskom ratu

Od samog početka agresije na našu Domovinu brojni su se djelatnici našeg fakulteta aktivno uključili u obranu njezine samostalnosti. Vrlo rano su organizirani studentski vodovi, koji su obavljali brojne zadaće od dežurstava ispred vojnih objekata, do dopreme sanitetskih vozila Malteških križeva od slovensko - austrijske granice do Zagreba. Prof. dr. sc. Ivica Anić, doc. dr. sc. Zoran Karlović i naš djelatnik Mirza Vehabović aktivno su sudjelovali u ratnim operacijama na bojišnici u vukovarsko - Vinkovačkom, zapadnoslavonskom i Sisačkom području, a Vehabović je bio i ranjen.

Odlukom Glavnog sanitetskog stožera Republike Hrvatske ustrojene su stomatološke ekipe za potrebe Hrvatske vojske pri 131. i 105. brigadi. Prof. dr. sc. Jozo Šutalo rješenjem od 5. ožujka 1992. godine imenovan je voditeljem svih ekipa, u kojima su sudjelovali: mr. sc. Ivo Baučić, mr. sc. Davor Katanec, doc. dr. sc. Josip Pandurić, mr. sc. Božidar Pavelić, mr. sc. Darije Plančak, mr. sc. Tonči Staničić, dr. sc. Kristijan Temmer, prof. dr. sc. Stanko Vukovojac.

Stomatološke ekipe su djelovale tijekom 24 sata u stomatološkoj zaštiti ne samo aktivnih branitelja, nego i svekolikog pučanstva na području Vrbanje, Cerne, Bošnjaka i Županje, pri čemu su sudionici često bili životno ugroženi agresorskim granatama na istočno-slavonskom ratištu. Djelatnosti naših ekipa na vrlo je realističan i emotivan način opisao Pročelnik inspeksijske službe Glavnog sanitetskog stožera Republike Hrvatske prof. dr. sc. Josip Stojanović u djelu „Tjeskobe“ (Ratno svjedočanstvo jednog liječnika) Nova knjiga; Rast, 2010, Biblioteka Domovinski rat.

Odlukom Predsjednika Republike Hrvatske dr. Franje Tuđmana sudionici su pojedinačno odlikovani Spomenicom Domovinskog rata 1990. 1992.

Domovinski je rat bitno utjecao na svekoliku aktivnost Fakulteta. To je bilo razdoblje u kojem je Fakultet, zbog velikog broja izbjeglica iz okruženja, funkcionirao u iznimno teškim i neprikladnim uvjetima. Stoga se dodatnim naporima svih nastavnika nastojalo u skućenim prostornim uvjetima ostvariti što bolje radne učinke i obrazovne standarde, te održati sve djelatnosti Fakulteta na primjerenom razini. Niz je djelatnika Fakulteta



Prof. dr. sc. Jozo Šutalo



Dr. Pandurić, dr. Temmer, dr. Vukovojac i dr. Šutalo u Vrbanji

aktivnim sudjelovanjem u Domovinskom ratu pokazao visoke principe moralnosti i etičnosti, te posvjedočio ispravne težnje za slobodom kao preduvjetom akademskih sloboda i djelatnosti. Mnogobrojni su djelatnici Fakulteta svojim iskazanim domoljubljem zadužili Fakultet. Za vrijeme i nakon Domovinskog rata u Nacionalni tim za identifikaciju žrtava Domovinskog rata bio je uključen djelatnik Zavoda za dentalnu antropologiju prof. dr. sc. Hrvoje Brkić.

Promišljanja budućnosti

prof. dr. sc. Jadranka Keros

Budućnost visokoškolskih promjena započela je davne 1998. godine, kad je u Parizu, u nazočnosti predstavnika sveučilišta, vlada i nevladinih organizacija država članica UNESCO, te vodećih znanstvenika, održana konferencija o visokome obrazovanju. Bila je to prekretnica u poimanju visokoga školstva. Konferencija je iznjedrila Deklaraciju o visokom obrazovanju, koja je postala zajedničko očitovanje o usklađivanju struktura visokog školstva u Europi. Na europskome prostoru posljednjih su se godina dogodili važni pomaci u tehničkoj, gospodarskoj, znanstvenoj i obrazovnoj sferi.

U svim europskim državama, unatoč povijesnim, razvojnim i gospodarskim razlikama, sazrijeva spoznaja o važnosti i vrijednosti međunarodnog usuglašavanja visokoga školstva. Nastojanja su Europske zajednice usmjerena preinaci postojećih višeznačnosti u visokom školstvu u usklađeni jednoznačni, premda raznoliki obrazovni sustav. Stoga se stvaranje otvorenog europskog prostora opće usklađenog visokoškolskog obrazovanja smatra ključnim čimbenkom gradnje udružene i uspješne Europe. S tim u suglasju Sveučilište u Zagrebu je godine 2001. pokrenulo razvojnu inicijativu kojom se definiraju temeljne zadaće Sveučilišta i pojedina područja strateškog planiranja. U slijedu sveukupnih nastojanja funkcijske prilagodbe europskim standardima Fakultet je u studenom godine 2002. vrjednovala i skupina uglednih europskih stručnjaka dentalne medicine, koja je u sklopu projekta Europske unije Dent-Ed procijenila sveukupnu djelatnost Fakulteta.

Odlukom da budemo vrjednovani u skladu s europskim mjerilima primjerenim dentalnomedicinskoj struci, pokazali smo spremnost da postupnim usklađivanjem nastavnih sadržaja zavrijedimo i pozitivne ocje-

Projekt biomedicinskog kampusa





Povelja Dent-Ed vizitacijskog tima

ne za uložene napore. Sa stečenim smo spoznajama reformirali dotadašnji nastavni plan i program, te smo akademske godine 2004./2005. inaugurirali Bolonjski sustav. Prolazeći taj sustav izobrazbe tijekom šest godina, odškolovali smo i prvu generaciju doktora dentalne medicine, a dorade i boljitici toga sustava i danas su glavna odrednica naših nastojanja. U Fakultetu se otada redovito provode vanjska vrednovanja, koja, uz izgradnju unutrašnjeg sustava održavanja kvalitete, jamče trajno održavanje zavidne razine kvalitete nastave.

Valjani nastavnici, prostor i oprema preduvjet su daljnjeg napretka. No, premda su naši nastavnici izvrsno osposobljeni za svoje nastavne zadatke, problem nedostatka prikladnog prostora i dalje dominira fakultetskom svakodnevnicom. Nakon niza najrazličitijih planova za prostorno zbrinjavanje Fakulteta ponovno se izglednim čini koncept Biomedicinskog središta, koji svesrdno podupiremo i uložiti ćemo sve napore u njegovu realizaciju. Svoje mjesto u doglednoj budućnosti nedvojbeno vidimo u europskom okruženju. Svjesni smo mnogobrojnih zapreka, posebice onih u namicanju sredstava kojima bismo osigurali radne uvjete u prostornom smislu, te u tehnološkoj i informatičkoj opremljenosti Fakulteta. Posebice želimo promicati suradnju s fakultetima biomedicinske grupacije, ali i s ostalim sastavnicama Sveučilišta u Zagrebu.

Brojni su oblici međunarodne suradnje i dosad bili prisutni u Fakultetu, pa treba uzastojati na njihovoj daljnjoj promidžbi i razvitku. Danas je Stomatološki fakultet Sveučilišta u Zagrebu svojim ustrojem, nastavnim planovima i rezultatima nositelj struke u Republici Hrvatskoj, koji njegujući sve ono što je pozitivno u njegovoj tradiciji, nastoji udovoljiti uvjetima te dosegnuti europske standarde.

Ciljevi Fakulteta u sljedećem razdoblju jesu:

- Biti prvi izbor studenata u polju dentalne medicine u Republici Hrvatske i u okruženju.

Proslava pedesete obljetnice Stomatološkog fakulteta u rujnu 2012. godine



- Pratiti i primjenjivati najbolja dostignuća u struci i znanosti, te sudjelovati u razvoju i primjeni novih tehnologija.
- Stvoriti materijalne i prostorne uvjete za optimalan rad nastavne, znanstvene, te zdravstvene djelatnosti.
- Razvijati suradnju među visokoobrazovnim ustanovama i s gospodarskim subjektima, te stvoriti uvjete za funkcioniranje tržišta rada sa svrhom ostvarivanja najboljih ljudskih potencijala.
- Unaprijediti poslovanje uvođenjem integriranog informacijskog sustava dostupnog svim korisnicima.
- Omogućiti protočnost studenata i nastavnog osoblja sukladno “Bolonjskom procesu”.
- Uvesti učinkovite i transparentne sustave upravljanja kvalitetom u sva područja poslovanja u svrhu prepoznavanja, poštivanja i priznavanja diplome Stomatološkog fakulteta Sveučilišta u Zagrebu na svjetskoj razini.

2.1

Stomatološki fakultet Sveučilišta u Zagrebu i Hrvatsko stomatološko društvo Hrvatskog liječničkog zbora

Uvod

Hrvatsko stomatološko društvo Hrvatskoga liječničkog zbora (HSD-HLZ-a) ove će godine, dakle 20. prosinca 2013., proslaviti svoju 110. obljetnicu. Društvo je već prošle godine obilježilo 20. godišnjicu punopravnog članstva u Svjetskoj stomatološkoj federaciji (FDI – World Dental Federation) i u Europskoj regionalnoj organizaciji Svjetske stomatološke federacije (European Regional Organisation of the FDI; ERO-FDI). Hrvatsko stomatološko društvo HLZ-a krovna je i najstarija stručno-znanstvena udruga u stomatologiji u našoj zemlji te jedna od najstarijih takvih udruga u zdravstvu uopće. Njezine su aktivnosti mnogobrojne i međunarodno je priznata stomatološka udruga. Svrha Društva je promicanje trajnog obrazovanja, razvijanje svijesti o važnosti oralnog zdravlja, suradnja s odgovarajućim domaćim i inozemnim znanstveno-nastavnim institucijama i udrugama te s istaknutim stručnjacima u području stomatologije i biomedicine uopće, a u skladu sa sloganom Hrvatskoga stomatološkog društva HLZ-a: „Historia, Ars, Scientia“.

Povijest Društva

Bogata povijest moderne stomatologije u Hrvatskoj kako u stručnom tako i u znanstvenom, te edukacijskom smislu, počela je 20. prosinca 1903. osnutkom Zadruga hrvatskih stomatologa. Utemeljila ju je skupina uglednih liječnika-zubara, inače članova tadašnjeg Sбора liečnika Kraljevina Hrvatske i Slavonije, prethodnika današnjeg



*prof. dr. sc. Vjekoslav Jerolimov
– predsjednik Hrvatskog stomatološkog
društva Hrvatskog liječničkog zbora*

Hrvatskoga liječničkog zbora. Taj se događaj, važan za stomatologiju, ali i povijest hrvatske kulture uopće, odigrao u zgradi današnjeg Rektorata Sveučilišta u Zagrebu.

Osnivači Zadruge bili su dr. Žiga Altstädter, dr. Friedrich Šišman, dr. Žiga Hercog, dr. Adolf Müller, dr. Ante Pavelić, dr. Eugen Rado, dr. Artur Reichl, dr. Eduard Spitzer, dr. Ivan Izidor Vinski i dr. Martin Wolf, a za prvog je predsjednika izabran dr. Eugen Rado (tablica 1). Tadašnja Zadruga hrvatskih stomatologa, u ono doba jedna od prvih organiziranih stručno-znanstvenih stomatoloških udruga u Europi i svijetu, preteča je današnjeg Hrvatskog stomatološkog društva HLZ-a. Ta je stručna udruga djelovala kao prva među onima koje su osnovali članovi tadašnjeg Sбора liečnika Kraljevine Hrvatske i Slavonije, prethodnika današnjeg Hrvatskoga liječničkog zbora (HLZ-a) utemeljenog još 1874. Radi ilustracije, u sastavu današnjeg HLZ-a, uz Hrvatsko stomatološko društvo djeluje još 130 različitih medicinskih i stomatoloških specijalističkih i subspecijalističkih društava.

Tablica 1. Osnivači Zadruge hrvatskih stomatologa i godina ućlanjenja u Sbor liečnika kraljevina Hrvatske i Slavonije.

Dr. Adolf Müller (Zagreb), 1891.
Dr. Martin Wolf (Zagreb), 1892.
Dr. Eugen Rado (Zagreb), 1894.
Dr. Žiga Altstädter (Zagreb), 1896.
Dr. Šišman Friedrich (Zagreb), 1896.
Dr. Eduard Spitzer (Varaždin), 1896.
Dr. Žiga Hercog (Zagreb), 1897.
Dr. Ante Pavelić (Zagreb), 1897.
Dr. Ivan Izidor Vinski (Karlovac), 1897.
Dr. Artur Reichl (Zagreb), 1905.



Dr. Eugen Rado, prvi predsjednik Zadruge hrvatskih stomatologa, ispred Csikoseva djela *Ostavljena*, Zagreb, 1910. (želatinska fotografija; 12x9cm Arhiv Zbirke Csikos; fotografija br. 3; Strossmayerova galerija starih majstora HAZU)

Treba još spomenuti prapočetak i uvodne događaje u nastajanju Zadruga. Naime, valja istaknuti da je prvi zubar koji je zbog svojega visokog društvenog ugleda primljen za člana Sбора liečnika Kraljevine Hrvatske i Slavonije već 1885., bio magistar zubarstva J. Hafner, iako nije bio liječnik. Još 1866. zagrebačko ga je Poglavarstvo imenovalo gradskim zubarom. Godine 1886. članom Sбора postaje i liječnik-zubar I. Matković, a do 1894. broj se liječnika-zubara u Sboru postupno povećao na šest članova, a zatim do 1903. na dvadeset, što je u to doba bila ozbiljna osnova za njihovo institucionaliziranje u buduću Zadrugu hrvatskih stomatologa 1903. godine.

Kako bismo razumjeli međunarodni kontekst, treba još reći da je Zadruga bila osnovana samo tri godine nakon utemeljenja današnje svjetske krovne stomatološke organizacije FDI-ja (World Dental Federation). Naime, FDI je osnovan 15. kolovoza 1900. u prostorijama visokoškolske stomatološke institucije École Dentaire de Paris, tijekom Trećeg međunarodnog stomatološkog kongresa. Tadašnji dekan toga fakulteta dr. Charles Godon, voditelj spomenutog kongresa, bio je idejni začetnik Svjetske stomatološke udruge. Petero tadašnjih vrhunskih svjetskih autoriteta u stomatologiji, sudionika Kongresa, poduprli su taj prijedlog, pa je nastao Fédération Dentaire Internationale (FDI). Na osnovi odluke Trećega međunarodnog stomatološkog kongresa izabrana je Uprava FDI-ja u koju su predloženi, uz osnivača Charlesa Godona (Francuska) i E. Sauvez (Francuska), F. Aguilar (Španjolska), G. Cunningham (Engleska), E. Förberg (Švedska) i A.W. Harlan (SAD) te L. Greves (Nizozemska), F. Hesse (Njemačka) i H. Pichler (Austrija). Za prvoga predsjednika izabran je predlagач te povijesne ideje Charles Godon, dekan i profesor Stomatološkog fakulteta u Parizu. Ta se međunarodna udruga danas zove FDI – World Dental Federation. Kratica FDI, u angliziranoj varijanti naziva federacije, vidljivo je istaknuta zbog iznimnog poštovanja osnivača i originalnog naziva organizacije.

U Hrvatskoj je aktivnost Zadruga trajala do 1916. Nakon Prvog svjetskog rata, godine 1919. osniva se nova staleška udruga pod imenom Sekcija zubnih liječnika (Zbora liječnika Kraljevina Hrvatske i Slavonije),

koja 1929. mijenja ime u Društvo stomatologa Savske Banovine (Zbora liječnika Hrvatske, Slavonije i Međumurja). U tadašnjoj je državi Društvo udruženo u Savez stomatoloških društava Kraljevine Jugoslavije, koji je bio učlanjen u FDI. Godine 1939. Društvo stomatologa Savske Banovine mijenja ime u Hrvatsko stomatološko društvo (Hrvatskog liječničkog zbora). Nakon Drugoga svjetskog rata sva društva uključena u tadašnji Zbor liječnika Hrvatske dobila su naziv sekcija, pa je tako godinama funkcionirala i Stomatološka sekcija Zbora liječnika Hrvatske, nakon što je reaktivirana 1946. Nakon Drugoga svjetskog rata Sekcija je opet povezana s FDI-jem preko svoje krovne državne udruge Saveza stomatoloških društava Jugoslavije. Današnji naziv Hrvatsko stomatološko društvo Hrvatskoga liječničkog zbora (HSD-HLZ-a) datira od 1991., u skladu s promjenama Statuta HLZ-a, kada sve sekcije postaju društva, a Zbor liječnika Hrvatske postaje Hrvatski liječnički zbor. Godine 1992. Hrvatsko stomatološko društvo Hrvatskoga liječničkog zbora postaje punopravni član FDI-ja i ERO-FDI-ja (tablica 2).

Tablica 2. Nazivi Društva i Zbora od 1903. godine do danas te razdoblje djelovanja.

NAZIV DRUŠTVA	GODINE DJELOVANJA
Zadruga hrvatskih stomatologa (Sbor liečnika Kraljevina Hrvatske i Slavonije)	1903. - 1916.
Sekcija zubnih liječnika (Zbor liječnika Kraljevina Hrvatske i Slavonije)	1919. - 1929.
Društvo stomatologa Savske Banovine (Zbor liječnika Hrvatske, Slavonije i Međumurja)	1929. - 1939.
Hrvatsko stomatološko društvo (Hrvatski liječnički zbor)	1939. - 1941.
Stomatološka sekcija (Zbor liječnika Hrvatske)	1946. - 1991.
Hrvatsko stomatološko društvo (Hrvatski liječnički zbor)	1991. - danas

Djelatnost Društva

Bez obzira na minimalni vremenski zastoj u funkcioniranju udruge u doba dvaju svjetskih ratova, iako su se i tada pojedini članovi neformalno ili potajno sastajali, smatra se da su hrvatski stomatolozi staleški organizirani i vrlo aktivni gotovo već 110 godina. Ovom prigodom nemoguće je predstaviti sve detalje iz bogate povijesti Društva, osim osnovnih naglasaka, imajući u vidu kontekst i razloge pisanja ovoga teksta.

Stručni i znanstveni skupovi

Tijekom svoje dugogodišnje povijesti hrvatski su stomatolozi bili iznimno aktivni u provedbi trajne izobrazbe te organiziranju mnogih stručnih i znanstvenih sastanaka i skupova. Nemoguće je u ovom tekstu navesti sve skupove u njihovoj organizaciji, ali treba spomenuti neke vrlo važne održane u bivšim državama u čijem je sastavu bila i Hrvatska (u Austro-Ugarskoj Monarhiji, Kraljevini SHS, Kraljevini Jugoslaviji, FNR Jugoslaviji i SFR Jugoslaviji), a zatim one u doba samostalne Republike Hrvatske.

Prigodom osnivačkog sastanka Zadruga hrvatskih stomatologa 20. prosinca 1903. godine održana je i znanstvena sjednica na kojoj je istaknuto stajalište članova Zadruga kako je postalo evidentno da se zdravstvena disciplina kojom se bave tadašnji liječnici-zubari treba smatrati ravnopravnom svim ostalim medicinskim disciplinama. Takvo je mišljenje sudionika i u znanstvenom i u stručnom smislu bilo potkrijepljeno referatima održanima na tom povijesnom skupu. Program budućega rada bio je posvećen brizi za razvijanje svijesti pučanstva o oralnom zdravlju, posebice osnivanju školskih zubnih ambulanti. Članovi Zadruga radili su na socijalnom zbrinjavanju stanovništva te su pružali pomoć i besplatnu njegu zuba školskoj djeci. Djelatnost Zadruga uvelike je utjecala na budući razvoj stomatološke struke i institucija u Hrvatskoj.

Godine 1906. Zadruga hrvatskih stomatologa sudjeluje i na prvoj Hrvatskoj higijenskoj izložbi održanoj u sklopu Sokolske izložbe za tjelesni odgoj i školsku higijenu. Takvih je priredaba prije Prvoga svjetskog rata bilo još nekoliko. Za tu je prigodu 1906. tiskana brošura s naslovom "O važnosti zubala i njegovoj njezi", u nakladi od 10.000 primjeraka i besplatno se dijelila posjetiteljima. Na izložbi su također predstavljeni raznovrsni modeli s posljedicama preranog gubitka zuba, protetski nadomjesci, obturatori, nagrizne ploče itd. Nazočnima se objašnjavao i utjecaj bolesti zuba na opće zdravlje. O svemu tome napisan je i vrlo pozitivan osvrt u Liječničkom vjesniku, časopisu tadašnjeg Sбора liečnika Kraljevine Hrvatske i Slavonije koji još i danas izlazi u nakladi Hrvatskoga liječničkog zbora. Navodno je ta izložba održana iste godine nakon istovrsne izložbe u Beču, kao druga u tadašnjoj Austro-Ugarskoj Monarhiji.

Nakon Prvoga svjetskog rata Društvo stomatologa Savske Banovine organizira i sudjeluje u radu skupova Saveza stomatoloških društava Jugoslavije. Prvi kongres toga Saveza održan je u Hrvatskoj, u Crikvenici 1933. godine, a organiziralo ga je Društvo stomatologa Savske Banovine. Društvo i njegovi članovi i poslije su bili vrlo aktivni te uspješno sudjeluju i na ostalim kongresima Saveza na Bledu (1934.) i u Beogradu (1935.). Činjenica da se prvi kongres držao baš u Hrvatskoj govori i o tadašnjem statusu Društva stomatologa Savske Banovine i njegovih autoriteta u sklopu Saveza stomatoloških društava Jugoslavije (dr. Juraj Bocak st., dr. Herman Njemirovskij, dr. Ivo Čupar, dr. Juraj Kallay i dr.). Valja napomenuti da su dr. I. Čupar, dr. Z. Njemirovskij i dr. J. Kally nakon Drugoga svjetskog rata bili ugledni nastavnici novoosnovanog Odontološkog odsjeka Medicinskog fakulteta Sveučilištu u Zagrebu, a zatim i samostalnog Stomatološkog fakulteta Sveučilišta u Zagrebu.

Treba istaknuti i niz vrlo uspješnih stomatoloških kongresa u Jugoslaviji organiziranih nakon Drugoga svjetskog rata u republikama tadašnje države, a kojima je naše Društvo bilo suorganizator. Održavali su se svake četvrte godine u drugoj republici. U novoj Jugoslaviji prvi je kongres održan ponovno u Hrvatskoj, u Zagrebu 1952. godine u organizaciji

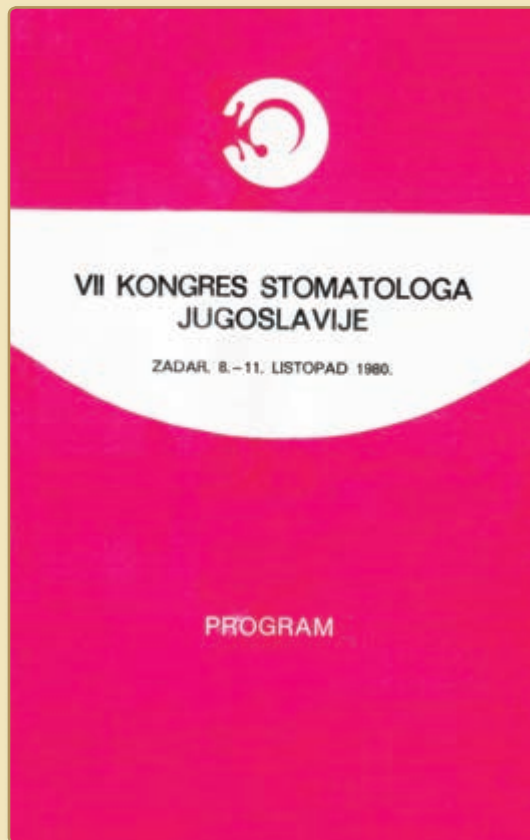

Program 7. kongresa Udruženja stomatologa Jugoslavije (Zadar, 1980.)



Zbornik radova 2. simpozija stomatologa Slavonije i Baranje (Osijek, 1971.)

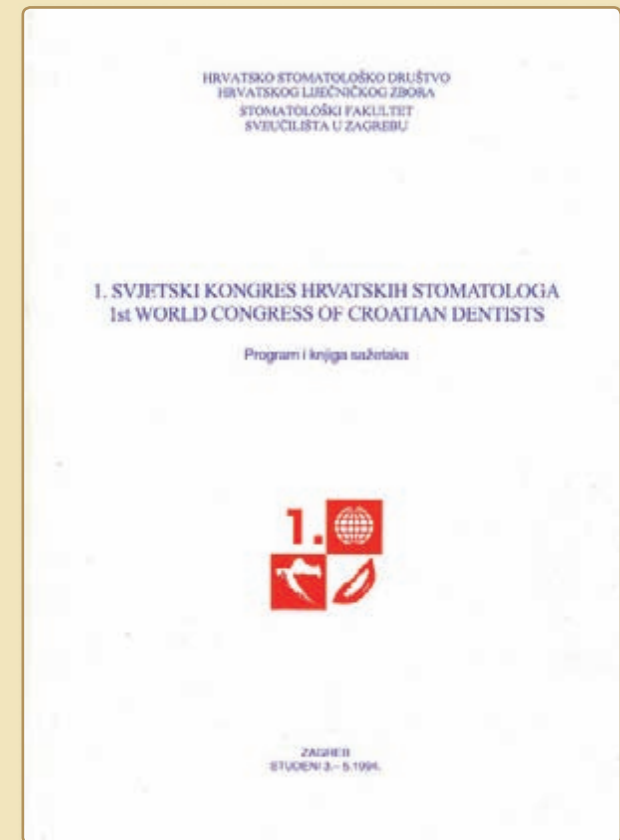

Knjiga programa i sažetaka 1. svjetskog kongresa hrvatskih stomatologa (Zagreb, 1994.)

Stomatološke sekcije Zbora liječnika Hrvatske. Njezini članovi bili su vrlo aktivni i na idućim stomatološkim kongresima u Beogradu, Ljubljani, Sarajevu, Budvi, Ohridu i drugdje. Zbog vrlo uspjele organizacije te kvalitete znanstvenog i stručnog programa posebno valja istaknuti Sedmi međunarodni kongres stomatologa Jugoslavije (Zadar, 1980.), kada je ponovno bio red na Hrvatskoj da organizira takav skup.

Stomatološka sekcija ZLH-a u tom je razdoblju organizirala i niz drugih skupova u Hrvatskoj. Zahvaljujući suradnji sekcija Hrvatske i Slovenije održavaju se i zajednički stručno-znanstveni sastanci u međukongresnom razdoblju, počevši od prvoga održanoga u Otočcu na Krki 1958. godine, a zatim su svake četiri godine slijedili oni na Plitvicama, Bledu i Crikvenici. U njihovoj organizaciji osobito su se angažirali dr. Đuro Virag i dr. Vladimir Lapter. Nešto poslije prof. dr. sc. V. Lapter postaje predsjednik Stomatološke sekcije ZLH-a, a zatim i vrlo ugledan te uspješan dekan Stomatološkog fakulteta Sveučilišta u Zagrebu.

Stomatološka sekcija ZLH-a organizirala je u 1960-im i 1970-im godinama vrlo uspješne mjesečne sastanke koji su se uglavnom održavali u predavaonici Stomatološkog fakulteta Sveučilišta u Zagrebu, u Gundulićevoj ulici 5. Štoviše, povremeno su na takve sastanke pozivani i ugledni predavači iz Europe.

Godine 1974., u povodu 100. godišnjice Zbora liječnika Hrvatske, Stomatološka sekcija ZLH-a svečano je proslavila tu veliku obljetnicu svoje krovne udruge. Organizirala je vrlo uspješan simpozij u Zagrebu u današnjem Otvorenom učilištu u Vukovarskoj ulici, s raspravom za okruglim stolom i kvalitetnom izložbom dentalne opreme. Skup je bio vrlo dobro posjećen i u javnosti iznimno pozitivno prihvaćen.

Osim toga Stomatološka sekcija ZLH-a organizirala je i skupove pod nazivom Simpoziji Slavonije i Baranje u Osijeku, zatim međunarodne simpozije Hrvatsko-Štajerski dani (Rabac, Graz, Novi Vinodolski) u suradnji sa Stomatološkom klinikom Sveučilišta u Grazu i Štajerskim stomatološkim društvom (Austrija), simpozije Stomatološki dani Hrvatske

u Zagrebu te mnoge skupove održane u sklopu tradicionalnih izložaba Medicina i tehnika na Zagrebačkom velesajmu i ostale.

Od nastanka današnje države – Republike Hrvatske, dakle, od 1992. nadalje, osim organiziranja niza simpozija pod nazivom Novosti u stomatologiji u Zagrebu te mnogih drugih skupova i tečajeva diljem zemlje, treba istaknuti sudjelovanje našeg Društva u organizaciji šest kongresa Svjetskog zbora hrvatskih liječnika (Frankfurt, 1992.; Zagreb, 1993.; Pula, 1994.; Osijek, 1995.; Opatija, 1997.; Dubrovnik, 2000.). Osobito valja istaknuti četiri međunarodna kongresa Hrvatskoga stomatološkog društva



Okrugli stol o stomatologiji u Hrvatskoj, održan u okviru 4. Međunarodnog kongresa Hrvatskog stomatološkog društva HLZ-a (Zagreb, 2008.): s lijeva na desno A. Mersel, P. Hescot, V. Jerolimov, B. Conrod i G. Seeberger. Ostali nazočni: predstavnici specijalističkih stomatoloških društava ZLH-a, voditelji stomatoloških studija u Hrvatskoj, predstavnici Hrvatske komore dentalne medicine i dr.

HLZ-a (Zagreb, 1994.; Cavtat, 1998.; Zagreb, 2003.; Zagreb, 2008.) koje je organiziralo naše Društvo, a važni su zbog nazočnosti iznimno kvalitetnih domaćih i stranih sudionika te predavača s nekoliko kontinenata. Osobito je važno, pa to posebno ističemo, da su među sudionicima kongresa 2003. godine bili tadašnji predsjednik FDI-ja dr. H-R. Yoon iz Južne Koreje (2003. – 2005.) i izvršni direktor dr. J. Barnard iz Južnoafričke Republike, a na kongresu 2008. godine tadašnji predsjednik FDI-ja dr. B. Conrod iz Kanade (2007. – 2009.), predsjednik ERO-FDI-ja P. Hescot iz Francuske (2007. – 2010.), današnji predsjednik te organizacije G. Seeberger iz Italije (2010. – 2013.) i predsjednik Odbora za edukaciju prof. dr. sc. A. Mersel iz Izraela.

Od ostalih međunarodnih skupova današnjeg Društva valja istaknuti suorganizaciju međunarodnih kongresa Alpe-Adria sa Stomatološkom sekcijom Zdravniškog društva Slovenije (Portorož, 1992., 1994., 1996., 1997., 1998.) i Međunarodnog kongresa Bosne i Hercegovine u suorganizaciji sa Stomatološkim društvom Bosne i Hercegovine (Neum, 2009.).

Kada se u ovom kontekstu spominje organizacija stručno-znanstvenih skupova, isključivo se misli na one ostvarene u organizaciji Hrvatskoga stomatološkog društva HLZ-a, a ne i na skupove koje su organizirala specijalistička društva HLZ-a osnovana nakon 1966. ili Hrvatska stomatološka komora ustanovljena 1995. godine.

Znanstveno-stručni časopisi

Početak informiranja stomatologa u Hrvatskoj posredstvom znanstveno-stručnih časopisa vezan je uz članove tadašnje stomatološke udruge u Hrvatskoj – Društva stomatologa Savske Banovine. Godine 1933., nakon Kongresa stomatologa Jugoslavije u Crikvenici, član Društva dr. J. Kallay preuzima dužnost urednika časopisa Stomatološki glasnik, glasila Saveza stomatoloških društava Kraljevine Jugoslavije, koji do 1937. izlazi u Ljubljani. Godine 1937. uredništvo se seli u Zagreb, u prostorije tadašnjeg Hrvatskoga liječničkog zbora, časopis uskoro dobiva ime Folia sto-

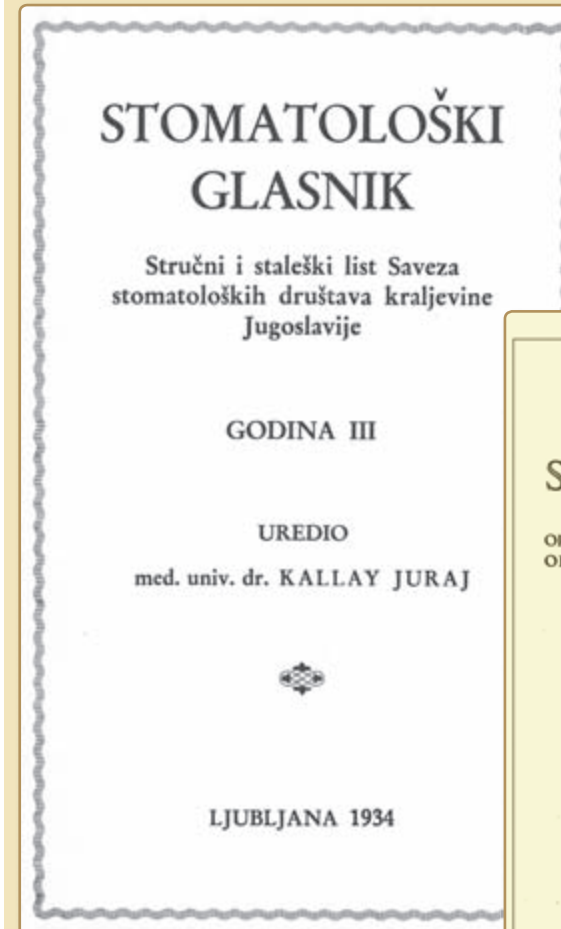

Stomatološki glasnik

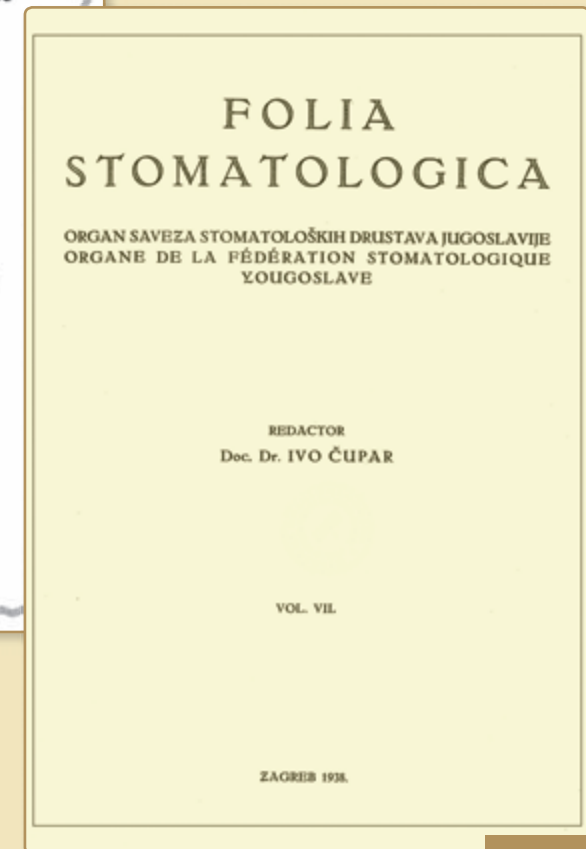

Folia stomatologica

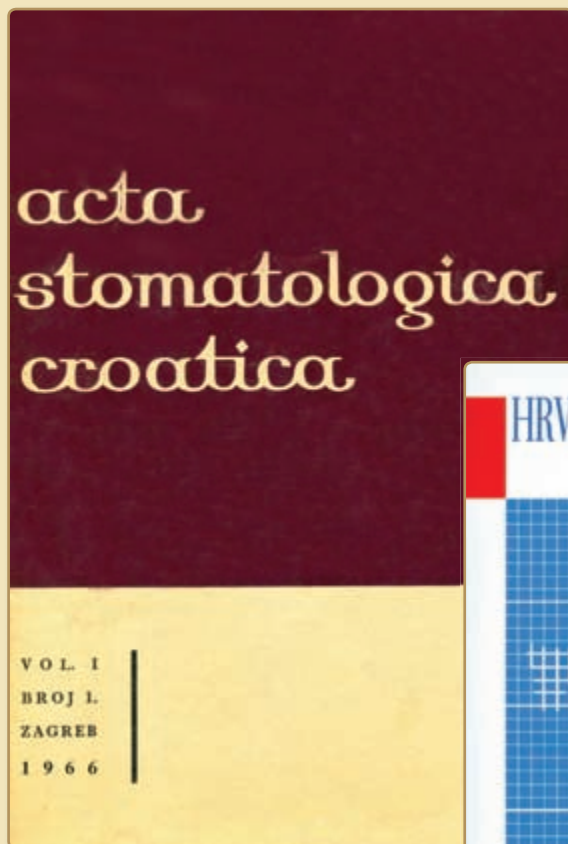

Acta Stomatologica Croatica

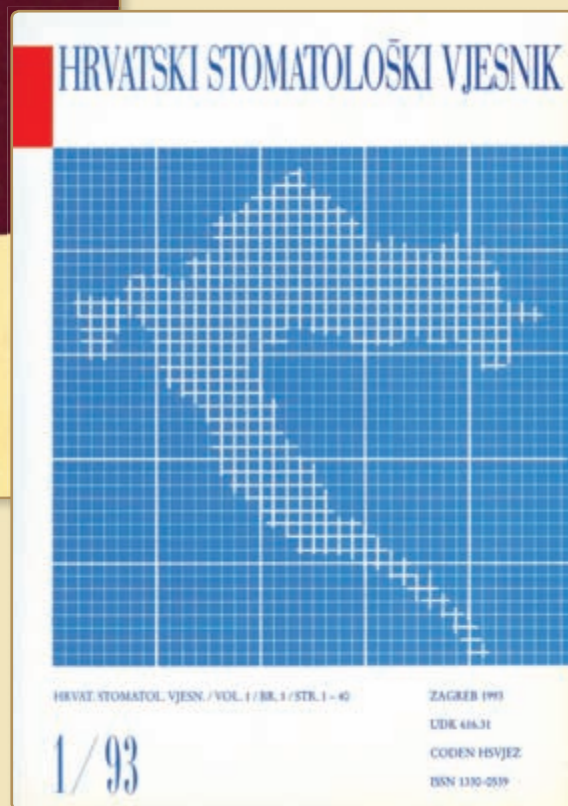

Hrvatski stomatološki vjesnik

matologica i njegova dva volumena uređuje dr. I. Čupar (1937. – 1938.) i još dva dr. J. Kallay (1939. – 1940.). Godine 1949. Folia stomatologica ponovno izlazi, a uređuje je prof. dr. sc. I. Čupar. Časopis prestaje izlaziti 1950. iz financijskih razloga. Ovdje još treba istaknuti da je dr. Kallay, ugledan član Društva, godine 1935. i 1936. uredio i dva broja Paradentozze, povremenog časopisa za publiciranje rezultata parodontoloških istraživanja članova Društva ARPA Jugoslavica.

Danas je Hrvatsko stomatološko društvo HLZ-a, zajedno sa Stomatološkim fakultetom Sveučilišta u Zagrebu, nakladnik znanstveno-stručnog časopisa Acta stomatologica Croatica osnovanog 1966. godine, čiji je prvi i dugogodišnji urednik bio prof. dr. sc. Z. Njemirovskij, jedan od pionira studija stomatologije u Hrvatskoj, bivši predsjednik Društva i prodekan Fakulteta. Današnji glavni urednik toga časopisa prof. dr. sc. H. Brkić ujedno je i potpredsjednik Hrvatskoga stomatološkog društva HLZ-a i dekan Stomatološkog fakulteta Sveučilišta u Zagrebu. Godine 1993. Društvo je još bilo suosnivač i nakladnik Hrvatskoga stomatološkog vjesnika, zajedno sa Stomatološkom poliklinikom Zagreb (urednik prof. dr. sc. V. Jerolimov, 1993. – 1996.). Hrvatsko stomatološko društvo HLZ-a, u dogovoru sa sunakladnikom Stomatološkom poliklinikom Zagreb, a na prijedlog tadašnjeg urednika časopisa, 1996. predaje časopis u nakladništvo i na daljnje uređivanje Hrvatskoj stomatološkoj komori, smatrajući da će takav časopis, prema svojem profilu, biti korisniji upravo osnovanoj Komori.

Međunarodna djelatnost

Početak međunarodne povezanosti hrvatskih stomatologa s FDI-jem seže u prvu polovicu 20. stoljeća. Pritom treba imati na umu činjenicu da je dr. I. Čupar još 1939. i 1940. godine, kao začetnik i jedan od prvih nastavnika budućeg studija stomatologije u Hrvatskoj, u to doba bio predsjednik i predstavnik Hrvatskoga stomatološkog društva u Savezu stomatoloških društava Kraljevine Jugoslavije, a ujedno je i predstavljao taj Savez FDI-ju.

U novo se doba prvi pokušaj uključivanja Hrvatskoga stomatološkog društva u FDI dogodio za mandata predsjednice prof. dr. sc. A. Cekić-Arambašin, tada i prodekanice Fakulteta, dok još Republika Hrvatska nije bila međunarodno priznata. Međunarodna aktivnost Društva, u formalnom i sadržajnom smislu, mogla se dalje razvijati tek nakon osamostaljenja i međunarodnog priznanja zemlje 1992. godine, što je bio preduvjet da Hrvatsko stomatološko društvo HLZ-a preda potpuno dokumentiranu molbu za učlanjenje u FDI i ERO-FDI. U tom su smislu obavljene i opsežne konzultacije s tadašnjim predsjednikom ERO-FDI-ja dr. A. Schneiderom iz Njemačke (1992. – 1998.) tijekom međunarodnog skupa u Portorožu u svibnju 1992. Iste godine, u rujnu na kongresu u Berlinu, Društvo je primljeno u redovito članstvo FDI-ja (World Dental Federation) i Europske regionalne organizacije FDI-ja (ERO-FDI-ja) za mandata predsjednika Društva prof. dr. sc. V. Jerolimova, budućeg dekana Stomatološkog fakulteta Sveučilišta u Zagrebu (1995. – 1999.). U tim je nastojanjima Društvo imalo i veliku potporu Stomatološkog fakulteta Sveučilišta u Zagrebu tijekom mandata dekana prof. dr. sc. G. Kneževića (1990. – 1995.). Od toga trenutka – od 1992. do danas, predstavnici Društva sudjeluju u radu skupštine na godišnjim kongresima FDI-ja i na godišnjim plenarnim sjednicama ERO-FDI-ja, u radu važnih odbora i radnih skupina te u drugim aktivnostima u tom okružju.

Zahvaljujući višegodišnjim nastojanjima Hrvatskoga stomatološkog društva HLZ-a, zajedno s tadašnjom Hrvatskom stomatološkom komorom, Društvo 2001. organizira Godišnju plenarnu sjednicu Europske regionalne organizacije FDI-ja u Dubrovniku, za mandata predsjednika ERO-FDI-ja P. Müller-Boschunga iz Švicarske (1998. – 2001.). Gosti su bili predsjednik FDI-ja dr. A. Ratnanesan iz Malezije (2001. – 2003.), bivši predsjednik te organizacije dr. H. Erni iz Švicarske (1995. – 1997.), buduća predsjednica dr. M. Aerden iz Belgije (2005. – 2007.) i današnji predsjednik dr. O. Monteiro da Silva iz Portugala (2011. – 2013.).

Nadalje, Hrvatsko stomatološko društvo HLZ-a kandidiralo se 2008. godine i za organizaciju kongresa FDI-ja u Zagrebu, predviđenog za 2011. Zato je u Zagrebu održan sastanak s tadašnjim izvršnim direktorom te organizacije dr. J. Barnardom iz Južnoafričke Republike i direktorom Kongresnog odjela gospodinom J. Wilsonom iz Velike Britanije. Iako su u Upravi FDI-ja vrlo pozitivno ocijenili naš opsežni elaborat za organizaciju potencijalnog kongresa, od skupa smo morali odustati zbog nedostatnih smještajnih kapaciteta.

Godine 2009. Društvo organizira u Zagrebu vrlo uspješan sastanak predstavnika zemalja članica FDI-ja, sudionica projekta o preventivi pod nazivom Live, Learn and Laugh, u kojem godinama sudjeluje i naše Društvo. Voditeljica dijela LLL-projekta za Hrvatsku jest mr. sc. V. Barac-Furtinger, dr. med. dent., tajnica Društva.

Neki članovi Društva preuzimaju i istaknute dužnosti u FDI-ju i ERO-FDI-ju, pa tako mr. sc. V. Barac-Furtinger postaje predsjednica radne skupine Žene u stomatologiji ERO-FDI-ja te potpredsjednica sekcije Women dentists worldwide. Prof. dr. sc. V. Jerolimov tajnik je Odbora za edukaciju ERO-FDI-ja i osoba za vezu (Liaison Officer) između akademske i praktične stomatologije zemalja članica ERO-FDI-ja, a također sudjeluje u provedbi dvaju projekata iz tog djelokruga. Treba posebno istaknuti da su neki ugledni članovi našeg Društva, ujedno profesori Stomatološkog fakulteta Sveučilišta u Zagrebu, bili pozvani predavači na kongresima FDI-ja: prof. dr. sc. H. Brkić (New Delhi, 2004.), prof. dr. sc. I. Miletić (Dubai, 2007.) i prof. dr. sc. M. Valentić-Peruzović (Singapur, 2009.). Prof. dr. sc. V. Jerolimov bio je pozvani voditelj Simpozija stomatološke protetike na Trećem paneuropskom stomatološkom kongresu koji je organizirao ERO-FDI (Kijev, 2009.). Godine 2012. pozvana predavačica na FDI-jevu kongresu u Hong Kongu bila je ugledna članica i tajnica Društva mr. sc. V. Barac-Furtinger.

Društvena uloga

Aktivnost Hrvatskoga stomatološkog društva HLZ-a tijekom povijesti, posebice nekih njegovih članova, izravno je ili posredno utjecala na razvoj svijesti o važnosti oralnog zdravlja u nas te na razvijanje mreže fakultetski obrazovanih zdravstvenih kadrova stomatološkog usmjerenja, tada školovanih samo u inozemstvu. Tako se postupno došlo i do ideje o osnutku visokoškolskog studija stomatologije u Hrvatskoj, najprije organiziranog u okviru Odontološkog odsjeka Medicinskog fakulteta Sveučilišta u Zagrebu 1948. godine, koji zatim 1962. prerasta u samostalni Stomatološki fakultet Sveučilišta u Zagrebu.

I kada je već riječ o osnutku visokoškolskog studija stomatologije u Hrvatskoj, treba posebno istaknuti da je prof. dr. sc. I. Čupar bio posljednji predsjednik Hrvatskoga stomatološkog društva u razdoblju prije Drugoga svjetskog rata (1939. – 1940.), a zatim i prvi predsjednik Stomatološke sekcije Zbora liječnika Hrvatske nakon njezina reaktiviranja 1946. Također je bio dekan Medicinskog fakulteta Sveučilišta u Zagrebu (1949./1950.), te je u sklopu te visokoškolske ustanove 1948. osnovao Odontološki odsjek. Ponajprije treba reći da je prof. dr. sc. I. Čupar bio glavni motivator i osnivač stomatološkog studija u Hrvatskoj te da je okupio stručni tim koji je takav studij postupno oblikovao do utemeljenja samostalnog Stomatološkog fakulteta Sveučilišta u Zagrebu. Važna je bila i okolnost da je novoosnovani studij stomatologije već otprije imao visokoškolsku razinu. U prvome redu to se odnosi na pojavu liječnika-zubara, uglednog člana Društva stomatologa Savske Banovine prof. dr. sc. E. Radoševića, stručnjaka i znanstvenika europske razine i na njegovu Katedru za stomatologiju na tadašnjem Liječničkom fakultetu Kraljevine Srba, Hrvata i Slovenaca u Zagrebu, osnovanu još 1922., dakle već prije više od 90 godina. U praktičnom smislu za organizaciju kliničke nastave iz stomatoloških predmeta olakotna je okolnost bila to što su već postojale prostorije i oprema u Gundulićevoj ulici 5, gdje je od 1947. do 1952. djelovala tzv. Viša zubarska škola čiji je sljednik poslije bio Odontološki odsjek Medicinskog fakulteta

Sveučilišta u Zagrebu, a od 1962. godine Stomatološki fakultet Sveučilišta u Zagrebu.

Otada se, od uvođenja visokoškolske nastave stomatologije u Hrvatskoj, uobičajilo da Hrvatsko stomatološko društvo vode istaknuti profesori Stomatološkog fakulteta Sveučilišta u Zagrebu, što govori o iznimno čvrstoj i kvalitetnoj sprezi Fakulteta i Društva tijekom proteklih šest i pol desetljeća. Osim dr. Juraja Bocaka st., dr. Đure Viraga i dr. Nade Hanžeković svi ostali predsjednici Društva bili su, kronološkim redom, profesori Fakulteta: Ivo Čupar, Zdenko Njemirovskij, Vladimir Lapter, Milutin Dobrenić, Ivo Miše, Vladimir Amšel, Ana Cekić-Arambašin, Vjekoslav Jerolimov i Goran Knežević, među kojima je šestero bivših dekana i dvoje prodekana Fakulteta (tablice 3 i 4).

Prije više od četiri desetljeća uspješni predsjednik tadašnje Stomatološke sekcije ZLH-a i prodekan Fakulteta, prof. dr. sc. Z. Njemirovskij, napisao je: „Rad Stomatološke sekcije ZLH-e blisko je povezan s naobrazbom

Tablica 3. Predsjednici Društva od uvođenja studija stomatologije i trajanje mandata

PREDSJEDNICI DRUŠTVA	TRAJANJE MANDATA
Prof. dr. Ivo Čupar	1946. – 1949.
Dr. Juraj Bocak st.	1949. – 1958.
Dr. Đuro Virag	1958. – 1962.
Prof. dr. sc. Zdenko Njemirovskij	1962. – 1967.
Prof. dr. sc. Vladimir Lapter	1967. – 1970.
Dr. Nada Hanžeković	1970. – 1972.
Prof. dr. sc. Milutin Dobrenić	1972. – 1974.
Prof. dr. sc. Ivo Miše	1974. – 1977.
Prof. dr. sc. Vladimir Amšel	1977. – 1986.
Prof. dr. sc. Ana Cekić-Arambašin	1986. – 1992.
Prof. dr. sc. Vjekoslav Jerolimov	1992. – 1998.
Prof. dr. sc. Goran Knežević	1998. – 2007.
Prof. dr. sc. Vjekoslav Jerolimov	2007. – danas

stomatoloških kadrova u Hrvatskoj na fakultetskom nivou..... Osnutak Odontološkog odsjeka Medicinskog fakulteta Sveučilišta u Zagrebu, odnosno osamostaljenje Stomatološkog fakulteta Sveučilišta u Zagrebu, ima velik utjecaj u pravcu intenziviranja rada Sekcije“. Te su riječi, gledano s današnje distance, bile potpuno utemeljene i znakovite, samo su s vremenom dobile još snažnije značenje.

Razvojem stomatološke struke od 1959. nadalje, postupno se uvode specijalizacije iz različitih grana stomatologije, a nakon 1966. osnivaju se i odgovarajuća specijalistička stomatološka društva Hrvatskoga liječničkog zbora, čiji članovi trebaju biti u prvom redu učlanjeni u Hrvatsko stomatološko društvo kao svoje krovno društvo unutar HLZ-a. U mnogim

Tablica 4. Popis predsjednika Društva u funkciji dekana i prodekana Stomatološkog fakulteta Sveučilišta u Zagrebu (*Medicinski fakultet Sveučilišta u Zagrebu).

PREDSJEDNIK DRUŠTVA	DEKAN / PRODEKAN	
Prof. dr. sc. I. Čupar *	dekan	1949.-1950.
Prof. dr. sc. Z. Njemirovskij	prodekan	1962.-1965.
Prof. dr. sc. V. Lapter	dekan	1981.-1985.
	prodekan	1968.-1971.
Prof. dr. sc. I. Miše	dekan	1968.-1974.
		1978.-1981.
Prof. dr. sc. V. Amšel	prodekan	1965.-1968.
	dekan	1985.-1989.
Prof. dr. sc. A. Cekić-Arambašin	prodekan	1978.-1982.
	prodekanica	1989.-1991.
Prof. dr. sc. G. Knežević	dekan	1989.-1994.
	prodekan	1985.-1989.
Prof. dr. sc. V. Jerolimov		1995.-1997.
	dekan	1995.-1999.
	prodekan	1982.-1985.
		1993.-1995.
		1999.-2001.



Članovi Inicijativnog odbora i voditelji Osnivačke skupštine Hrvatske stomatološke komore (Hrvatski liječnički zbor, Zagreb, 26. lipnja 1995.). S desna na lijevo: prof. dr. sc. G. Knežević, dekan Stomatološkog fakulteta Sveučilišta u Zagrebu i član Odbora, prof. dr. sc. V. Jerolimov, predsjednik Hrvatskog stomatološkog društva HLZ-a i predsjednik Odbora te mr. sc. V. Barac-Furtinger, dr. med. dent., tajnica Društva i članica Odbora.

aktivnostima HSD-HLZ-a sudjeluju i predstavnici specijalističkih stomatoloških društava HLZ-a, što je osobito bilo vidljivo tijekom organizacije međunarodnih kongresa Hrvatskoga stomatološkog društva HLZ-a, a napose onog posljednjeg održanog 2008. u Zagrebu.

Važno je još istaknuti da su 1995. godine, na osnovi tadašnjih zakonskih odredbi, Hrvatsko stomatološko društvo HLZ-a i Stomatološki fakultet Sveučilišta u Zagrebu postali osnivači Hrvatske stomatološke komore, strukovne udruge kakve su u mnogim zemljama već postojale. Prve aktivnosti u vezi s osnutkom Komore bile su poduzete već prije 1992., za mandata predsjednice Hrvatskoga stomatološkog društva HLZ-a prof. dr. sc. A. Cekić-Arambašin. Godine 1995., na osnovi tadašnjih novih zakonskih odredbi, postupak osnivanja vodio je tzv. Inicijativni odbor na čelu s predsjednikom Hrvatskoga stomatološkog društva HLZ-a prof. dr. sc. V. Jerolimovim. Godine 1995. Komora je konačno osnovana zahvaljujući suradnji Društva i Stomatološkog fakulteta Sveučilišta u Zagrebu, za mandata dekana prof. dr. sc. G. Kneževića.

Literatura

1. Sastanak hrvatskih stomatologa u Zagrebu dne 20. prosinca 1903.: Liječ Vjesn. 1904;26(1):26-35.
2. Sastanak hrvatskih stomatologa u Zagrebu dne 20. prosinca 1903.: Liječ Vjesn. 1904;26(2):79-81.
3. Sitne vijesti. Zadruga hrvatskih stomatologa. Liječ Vjesn. 1904;26(1):45.
4. Kaić, Z. 65 godina Zadruga hrvatskih stomatologa: Acta Stomatol Croat. 1964;3(3):164-8.
5. Njemirovskij, Z. Iz povijesti Stomatološke sekcije Zbora liječnika Hrvatske: Acta Stomatol Croat. 1969;4(2):56-61.
6. Knežević, G. 100 godina Hrvatskog stomatološkog društva: Hrvat Stomatol Vjesn. 2003;10(4):28-9.
7. Lapter, V., Jerolimov, V. Stomatologija u Hrvatskoj: Acta Stomatol Croat. 1984;18(4):293-9.
8. Knežević, G. (ur.). Ljetopis 1948. – 1993. Zagreb: Stomatološki fakultet Sveučilišta u Zagrebu; 1994.
9. Kaić, Z. The development of dental medicine in Croatia: Acta Stomatol Croat. 2002;36(1):19-28.
10. Knežević, G. Hrvatsko stomatološko društvo HLZ-a – prošlost, sadašnjost i budućnost: Acta Stomatol Croat. 2000;34(3):345.
11. Herzog Ž. Sokolska izložba za tjelesni odgoj i školsku higijenu. Liječ Vjesn. 1906;28(12):426-8.
12. Padovan I. Spomenica preminulim akademikima. Čupar I. (1901. – 1981.). Razred za medicinske znanosti JAZU. Zagreb; 1983;18:1-31.
13. Jerolimov, V. 4. međunarodni kongres Hrvatskog stomatološkog društva. Medix. 2009;82:25-6.
14. Čečuk, Lj., Lapter, V., Marin, S., Rukavina, D., Jerolimov, V., Lacković, Z. Zdravstveni fakulteti u SR Hrvatskoj i njihov prilog razvoju liječničkih kadrova i medicinske znanosti. Liječ Vjesn. 1986;108:6-11.
15. Jerolimov, V. 50. obljetnica studija stomatologije u Republici Hrvatskoj. Hrvat Stomatol Vjesn. 1999;7(1):22-3.
16. Stomatološka sekcija Zbora liječnika Hrvatske. Folia Stomatol. 1950;11(1):48.
17. Zbornik liječnika Hrvatske 1874-1974. Zagreb: Zbor liječnika Hrvatske, 1974.
18. Jerolimov, V. Ostvarenje ideje o Hrvatskoj stomatološkoj komori. Hrvat Stomatol Vjesn. 1995;3(3):67-8.

Zaključno

I dalje je važno razvijati dobar odnos među krovnim institucijama u hrvatskoj stomatologiji koje čine Društvo, Komora i svi studiji stomatologije u zemlji (u Zagrebu, Rijeci i Splitu). Očekivana sinergija nabrojenih institucija bit će iznimno važan čimbenik u postizanju većeg uspjeha i boljeg položaja cijele struke i pojedinaca. Ujedno, zajedničkim i još kvalitetnijim stajalištima treba nastupati prema biomedicinskom okruženju i društvu uopće, te aktivnije popularizirati ulogu oralnog zdravlja u kvaliteti općega zdravlja.

Položaj Društva u međunarodnom okruženju posljednjih se dvadesetak godina kretao uzlaznom putanjom, pa u tom smjeru i nastavljamo s daljnjim aktivnostima. Tu se ubrajaju službene obveze članova predsjedništva Društva, naših predstavnika u ERO-u i FDI-ju, zatim dovršavanje preuzetih međunarodnih i domaćih stručnih projekata te planiranje novih. Također je važno intenzivirati sudjelovanje naših stručnjaka u trajnoj stomatološkoj izobrazbi u inozemstvu i obratno – očekujemo češće sudjelovanje vrhunskih stranih stručnjaka na skupovima i u trajnoj izobrazbi u Hrvatskoj.

Konačno, u povodu 110. obljetnice Društva, u prosincu 2013. godine održat ćemo Peti međunarodni kongres Hrvatskoga stomatološkog društva HLZ-a, u kojoj će se prigodi također promovirati monografija posvećena 110-godišnjoj povijesti Hrvatskog stomatološkog društva HLZ-a.

2.2

Stomatološki fakultet Sveučilišta u Zagrebu i klinička stomatološka djelatnost

Uvod

Razvoj kliničke stomatološke djelatnosti nerazdvojno je vezan uz početak sveučilišne nastavne djelatnosti na Medicinskom fakultetu u Zagrebu, te studij stomatologije na Stomatološkom fakultetu u Zagrebu. U razdoblju od 1920. do 1922. godine ustanovljuje se veći broj katedara i klinika Medicinskog fakulteta u Zagrebu, a među njima je i Katedra odontologije. Njezin osnivač i prvi predstojnik dr. Eduard Radošević dobio je 20. siječnja 1922. godine dozvolu predavanja (*veniam docendi*) iz stomatologije i zubarstva. Tim datumom započela je i sveučilišna nastava iz stomatologije u Hrvatskoj, a postavljeni su temelji i kliničkoj praksi iz područja stomatologije.

Važan je datum u povijesti nastave stomatologije u Hrvatskoj 22. siječnja 1922. godine, dan osnutka Katedre za odontologiju Medicinskog fakulteta na čijem čelu je bio dr. Eduard Radošević. Taj datum označava i početak sveučilišne nastave iz stomatologije u Hrvatskoj. Provedba nastave zahtijevala je stvaranje uvjeta za praktičnu kliničku nastavu studenata i utemeljenje kliničke stomatološke djelatnosti vezane uz Fakultet. Već u studenome 1922. godine Medicinski fakultet je zatražio od Pokrajinske uprave za Hrvatsku i Slavoniju, Odjeljenja za za prosvjetu i vjere, da se dr. Eduardu Radoševiću, koji predaje stomatologiju već drugi semestar, “povjeri briga oko osnutka zubarskog ambulatorija, koji je za taj predmet od neophodne i neodgodive potrebe”. Na to traženje Pokrajinska uprava je pozitivno odgovorila 5. prosinca 1922. godine i povjerila dr. E. Radoševiću “uređenje zubarskog ambulatorija” u Medicinskom fakultetu. Zbog toga taj dokument označava uspostavu temelja za stvaranje uvjeta i početak kliničke stomatologije na Medicinskom fakultetu u Zagrebu.



*prof. dr. sc. Ilija Škrinjaric
– predstojnik Klinike za stomatologiju
Kliničkog bolničkog centra Zagreb*

Nastojanja dr. Radoševića da stvori uvjete za klinički rad studenata urodit će plodom tek osnutkom zubne klinike i početkom rada zubnog ambulatorija. Ime Zubne klinike Sveučilišta u Zagrebu, u izgradnji, spominje se prvi put akademske 1931. godine. Također se spominje upravnik Zubne klinike prof. dr. Eduard Radošević. Međutim, klinička stomatološka praksa zaživjet će tek s otvaranjem zubnog ambulatorija u sklopu Otorinolaringološke klinike 1933. godine. Tako je od utemeljenja katedre i kliničke djelatnosti pa do njezina praktičnog početka 1933. godine proteklo punih jedanaest godina. Stomatološki ambulatorij, kao poliklinička jedinica, bio je mjesto odvijanja kliničke stomatološke djelatnosti u punome smislu riječi. O tome je prof. dr. Ivo Čupar 1949. godine zapisao sljedeće: “Tek 1933. godine, kad je u sklopu otorinolaringološke klinike otvoren stomatološki ambulatorij, stvara se zametak današnje Stomatološke klinike”.

Počeci sveučilišne nastave iz stomatologije i utemeljenje Klinike za stomatologiju vezani su uz ime dr. Eduarda Radoševića, a klinička stomatološka djelatnost u početku je vezana uz Otorinolaringološku kliniku Medicinskog fakulteta u Zagrebu. Daljnjim razvojem kliničke djelatnosti razvija se i djelatnost ambulatorija, koji se već 1934. godine pretvara u mali klinički odjel. Otvorenje zubnog ambulatorija označilo je početak kliničke stomatološke djelatnosti u punome smislu riječi, a time je, po riječima prof. Čupara, stvoren “zametak današnje Stomatološke klinike”. Eduard Radošević ostaje na čelu Zubne klinike sve do svog umirovljenja 30. listopada 1938. godine. On ostaje na dužnosti upravnika Klinike i voditelja Katedre do 2. siječnja 1939. godine, kad ga je na toj dužnosti naslijedio Ivo Čupar.

Završetkom zgrade na Šalati br. 6 Klinika za bolesti usta, zuba i čeljusti, kako se tada zvala, ulazi u nove prostore. Klinika je tada imala odjele za konzerviranje zuba, protetiku i ortodonciju, te bolesnički odjel s 15 kreveta za kirurgiju usta i čeljusti, a uz zdravstvenu djelatnost odvijala se i nastava iz stomatologije (predavanja i vježbe) za studente medicine.

Tijekom 2. svjetskog rata u Klinici raste broj bolesničkih kreveta za potrebe traumatologije i rekonstruktivne kirurgije, a sveukupna djelatnost sve više se odvija u području kirurgije čeljusti i lica, a manjim dijelom u domeni tada postojećih stomatoloških disciplina.

Zahvaljujući razvoju kliničke stomatološke djelatnosti u Stomatološkoj klinici i postojanju odgovarajućih stručnjaka stvoreni su uvjeti za pokretanje inicijative i aktivnosti oko osnivanja Odontološkog odsjeka Medicinskog fakulteta u Zagrebu. S konačnim osnutkom toga odsjeka njegovi prvi nastavnici postaju djelatnici Stomatološke klinike. Taj je podatak još jedan u nizu sličnih koji potvrđuju međusobnu povezanost i isprepletenost kliničke i nastavne stomatološke djelatnosti.

Kad je 1948. godine osnovan Odontološki odsjek Medicinskog fakulteta u Zagrebu, djelatnici tadašnje Klinike za bolesti usta, zubi i čeljusti postaju prvi nastavnici novoosnovanog studija. Osnutkom posebnog studija stomatologije 1948. godine označeno je novo razdoblje u povijesti Stomatološke klinike, ali i u razvoju kliničkih stomatoloških disciplina u Hrvatskoj općenito. U početku djelovanja Odontološkog odsjeka sva se klinička stomatološka djelatnost i nastava iz stomatologije odvijala u okviru Stomatološke klinike, koja je tada u okviru Ravnateljstva ustanova Medicinskog fakulteta. Idućih godina u Klinici se zapošljavaju novi liječnici, koji postaju asistenti u nastavi na studiju stomatologije.

Godine 1951. Odontološki odsjek preuzima prostor i opremu Više zubarske škole u Gundulićevoj ulici. Time se stvaraju uvjeti za osnivanje Odontološkog instituta 1952. godine, kao posebne ustanove Medicinskog fakulteta u kojoj se odvija nastava i klinički rad, a čine ga sljedeći odjeli: 1) Kirurško-poliklinički odjel, 2) Odjel za patologiju i terapiju zuba, 3) Protetski odjel i 4) Ortodontski odjel. Nastava iz stomatoloških kolegija odvijala se u Odontološkom institutu i Stomatološkoj klinici. Razvojem kliničke stomatološke djelatnosti u Institutu osniva se 1. 10. 1961. godine Stomatološka poliklinika na novoj lokaciji. Godinu dana potom, 11. stu-

denog 1962., bit će osnovan i samostalni Stomatološki fakultet, nakon izdvajanja iz Medicinskog fakulteta u Zagrebu.

Puna djelatnost Odontološkog odsjeka započela je 1953. godine njegovim useljenjem u prostore Odontološkog zavoda u Gundulićevoj ulici br. 5. Bio je to važan poticaj daljnjem razvitku kliničkih stomatoloških disciplina i uvođenju novih stručnih kolegija u studij stomatologije. Poliklinika Stomatološkog odjela Medicinskog fakulteta, osnovana 1. 10. 1961. godine, s osamostaljenjem Stomatološkog fakulteta 11. 10. 1962. godine mijenja ime i postaje Poliklinika Stomatološkog fakulteta, ali i tada djeluje u okviru Kliničke bolnice Medicinskog fakulteta.

Klinička bolnica 29. i 30. prosinca 1965. godine mijenja ime i postaje Klinički bolnički centar u okviru kojega djeluje i Stomatološka poliklinika. Do sljedeće promjene naziva, identičnog današnjem imenu ustanove, dolazi 6. lipnja 1978. godine, otkad ustanova nosi naziv Stomatološka klinika KBC-a Zagreb.

S razvojem sveučilišne nastave iz stomatologije i kliničke djelatnosti sazrijeva i ideja o potrebi specijalizacija iz stomatologije. Početke propisa za specijalističku edukaciju iz stomatologije i izobrazbe “specijalista za zubno liječništvo” nalazimo u 1920. godini u “Pravilima o zubnim liječnicima i zubnim tehničarima”, kojima se propisuje djelatnost zubnih liječnika i uvjeti za početak bavljenja zubnim liječništvom.

Ta su “Pravila o zubnim liječnicima i zubnim tehničarima” iz 1920. godine sadržavala važnu odredbu za razvitak stomatološke struke u nas. U toj odredbi stoji da će se osnivanjem Medicinskog fakulteta u Zagrebu ustanoviti katedra za zubno liječništvo, a odmah zatim i praktična škola za zubno liječništvo, gdje će doktori medicine stjecati pravo na stručnu zubno-liječničku praksu.

Novi “Zakon o izmjenama i dopunama zakona o liječnicima specijalistima za bolesti usta i zuba i o zubnim tehničarima” donesen je 18. studenog 1930. godine. Prema tom zakonu i njegovu članku 1. “Pravo na specijalnu zubno-liječničku praksu imaju doktori cjelokupnog liječništva

– specijalisti za bolesti usta i zuba”. Naziv specijalist za bolesti usta i zuba mogli su steći liječnici opće medicine koji su se nakon obveznog pripravničkog staža usavršili za stomatološku struku u domaćim ili inozemnim sveučilišnim ustanovama. Takva vrsta specijalizacije trajala je 18 mjeseci i omogućivala je stjecanje naziva stomatologa specijalista za bolesti usta i zuba.

Pravilnikom o specijalističkom usavršavanju iz 1948. godine (članak 20.) priznaje se stomatologija kao jedna od sedamnaest medicinskih specijalističkih stručnih disciplina, a specijalizacija je trajala 3 godine. Tek su 1960. godine uvedene prve dvije specijalizacije iz stomatološke struke, i to: 1. maksilofacijalna kirurgija (u trajanju od 48 mjeseci) i 2. ortopedija čeljusti s protetikom (u trajanju od 36 mjeseci).

Godine 1970. donesen je novi Zakon o zdravstvu koji regulira pitanje specijalizacija. Specijalizaciju su mogli započeti liječnici stomatolozi s položenim stručnim ispitom. Do donošenja Pravilnika o specijalizacijama iz 1974. godine specijalizacije iz stomatoloških disciplina (npr. Pedodontije i socijalne stomatologije, Oralne kirurgije i dr.) u trajanju od tri godine odobravale su se na osnovi članka 105. Zakona o zdravstvu iz 1970. godine.

Pravilnikom o specijalizacijama iz 1974. godine uvedeno je pet specijalističkih disciplina u stomatološkoj struci: 1. Oralna kirurgija, 2. Ortodontija, 3. Stomatološka protetika, 4. Dječja i preventivna stomatologija i 5. Dentalna i oralna patologija s parodontologijom. Specijalizacije su trajale tri godine za sve stomatološke discipline. Po tom planu i programu provedene su u Hrvatskoj specijalizacije iz navedenih stomatoloških disciplina punih dvadeset godina.

U 1994. godini donesen je novi plan i program specijalizacija iz stomatoloških disciplina. Po “Pravilniku o specijalističkom usavršavanju zdravstvenih djelatnika” od 25. travnja 1994. godine specijalizacije iz svih stomatoloških disciplina i dalje traju tri godine. Uvedene su neke nove specijalističke discipline u odnosu na prijašnje razdoblje, a neke od prijaš-

njih su izmijenile svoj naziv. Ukupan broj specijalizacija iz područja stomatologije povećan je s pet na osam: 1. Obiteljska stomatologija, 2. Stomatološka protetika, 3. Ortodontija, 4. Pedodontija, 5. Dentalna patologija i endodontija, 6. Oralna patologija, 7. Parodontologija i 8. Oralna kirurgija. Sve specijalizacije iz stomatoloških disciplina provode se u Klinici za stomatologiju Kliničkog bolničkog centra u Zagrebu, ili na pojedinim kliničkim zavodima Klinike za stomatologiju. Ispiti se također polažu u Klinici za stomatologiju u Zagrebu pred stručnim povjerenstvom iz akademskog sastava Klinike i Stomatološkog fakulteta, a koje imenuje ministar zdravstva.

Prema Pravilniku o specijalističkom usavršavanju doktora stomatologije iz 2007. u Hrvatskoj postoji mogućnost specijalističkog usavršavanja iz osam stomatoloških disciplina među kojima su: 1. Dječja stomatologija, 2. Endodontija i restaurativna stomatologija, 3. Obiteljska stomatologija, 4. Oralna kirurgija, 5. Oralna medicina, 6. Ortodontija, 7. Parodontologija i 8. Stomatološka protetika.

Tijekom dugog razdoblja razvoja stasala je suvremena Klinika za stomatologiju KBC-a Zagreb do ustanove s preko 150 zaposlenih djelatnika koji razvijaju sve danas priznate kliničke stomatološke discipline u 9 kliničkih i fakultetskih zavoda na današnjoj lokaciji u Gundulićevoj ulici broj 5. Većina nastavnika i suradnika u nastavi, uključujući i većinu pomoćnog medicinskog osoblja, zaposleni su istodobno s dijelom radnog vremena u Fakultetu i u Klinici. Stručni sastav Klinike čine djelatnici u znanstveno-nastavnim i suradničkim zvanjima, među kojima je preko pedeset doktora znanosti. Po broju i znanstveno-nastavnoj strukturi djelatnici Klinike

za stomatologiju KBC-a Zagreb danas su jedinstveni potencijal stručnog stomatološkog kadra u Republici Hrvatskoj. To Kliniku za stomatologiju čini danas vodećom institucijom u području kliničkih stomatoloških disciplina u nas.

U Klinici se danas timskim i interdisciplinarnim pristupom rješavaju najzamršeniji klinički slučajevi na specijalističkoj i subspecijalističkoj razini. Klinika uz to ispunjava i ostale dvije temeljne zadaće, a to su nastavna djelatnost i znanstveno-istraživački rad. U pojedinim zavodima Klinike obavlja se klinička nastava za studente iz svih kliničkih stomatoloških disciplina. Djelatnici Klinike, koji su i nastavnici na Fakultetu, uza svoju zdravstvenu djelatnost, obavljaju svoju zadaću u izobrazbi stomatoloških stručnjaka na dodiplomskoj i poslijediplomskoj razini, te sudjeluju u realizaciji brojnih znanstveno-istraživačkih projekata. Klinika za stomatologiju danas je mjesto praćenja i primjene najnovijih dostignuća stomatološke struke i znanosti, ali i postizanja vlastitih rezultata kojima se daje doprinos domaćoj i svjetskoj stomatološkoj struci. Od proljeća 1993. godine u Klinici za stomatologiju se provode specijalizacije iz svih kliničkih stomatoloških disciplina. Klinika će i u budućnosti unapređivati i razvijati stručnu i zdravstvenu djelatnost na svjetskoj razini, koristeći se i nadalje svojim znanstvenim i stručnim potencijalom u edukaciji studenata, pružanju zdravstvenih usluga i razvoju znanstveno-istraživačke djelatnosti u okviru svih stomatoloških disciplina. Sve će to biti moguće ostvariti samo u najbližijoj suradnji sa Stomatološkim fakultetom, na dobrobit naših studenata i pacijenata i sveukupne djelatnosti Klinike.

Predstojnik Klinike za stomatologiju Kliničkog bolničkog centra Zagreb je prof. dr. sc. Ilija Škrinjarić, a glavna medicinska sestra je Denis Milošević, bacc. med. techn.

Literatura

1. Dokument o dozvoli predavanja iz stomatologije i zubarstva dr. Eduardu Radoševiću. Pokrajinska uprava za Hrvatsku i Slavoniju – Odjeljenje za prosvjetu i vjere u Zagrebu. Broj: 56.394 - 1921., od 20. siječnja 1922. godine. Osobni dosje: Prof. dr. Eduard Radošević. Arhiv Sveučilišta u Zagrebu.
2. Sveučilište kraljevine Srba, Hrvata i Slovenaca u Zagrebu 1874 – 1924. Spomenica akademickog senata. Zagreb: Tisak zakladne tiskare Narodnih novina, 1925; 124-175.
3. Gjurašin M, Dugački V. KBC – prošlost, sadašnjost i budućnost. Zagreb: Klinički bolnički centar Zagreb, 1981.
4. Čečuk Lj, Belicza B, Škrbić M (ur). Medicinski fakultet Sveučilišta u Zagrebu. Zagreb: Stvarnost, 1984.
5. Dokument o habilitacijskom kolokviju dr. E. Radoševića i zahtjev Dekanata Liječničkog fakulteta Povjereništvu za prosvjetu i vjere za podijelu veniam docendi iz stomatologije i zubarstva, Broj: 2833, od 13. prosinca 1921. godine. Osobni dosje: Prof. dr. Eduard Radošević. Arhiv Sveučilišta u Zagrebu.
6. Dokument Pokrajinske uprave za Hrvatsku i Slavoniju, Odjeljenje za prosvjetu i vjere, Liječničkom fakultetu u Zagrebu, kojim se doc. dr. Eduardu Radoševiću povjerava uređenje zubarskog ambulatorija i vođenje zubarskog kursa. Dokument br. 53.238 /1922., od 5. prosinca 1922. Osobni dosje: Prof. dr. Eduard Radošević. Arhiv Sveučilišta u Zagrebu.
7. Univerzitet Kraljevine Jugoslavije u Zagrebu: Univerzitet-ske vlasti, osoblje, ustanove i red predavanja u Univerzitetu Kraljevine Jugoslavije u Zagrebu u zimskom semestru 1931/1932. Zagreb, 1931.
8. Čupar I. Deset godina Stomatološke klinike u Zagrebu. Folia stomatol 1949; 10:175-190.
9. Gjurašin M, Lang S, Sremac Đ, Dugački V, Vidović M. Nova poliklinika – izazov razvoju medicine u Kliničkom bolničkom centru. Liječ vjesn 1982; 104(9):389-393.
10. Virag M, Macan D. Pedeset godina klinike za kirurgiju lica, čeljusti i usta (1939 – 1989). Liječničke novine 1990; 19 (85-86): 28-30.
11. Dokument Medicinskog fakulteta u Zagrebu o razrješenju dužnosti i umirovljenju prof. E. Radoševića. Dokument br. 3172 – 1938., od 3. siječnja 1939. godine. Osobni dosje: Prof. dr. Eduard Radošević. (U: Arhiv Sveučilišta u Zagrebu).
12. Kallay J. Kratak pregled razvitka gnatofacijalne kirurgije u Hrvatskoj. Liječ vjesn 1979; 101:383-384.
13. Prof. dr. Eduard Radošević. Folia stomatol 1939; 8:43.
14. Stomatološka klinika u Zagrebu. Folia stomatol 1939; 8:158.
15. Preseljenje Stomatološke klinike. Liječ vjesn, br. 12., 1939.
16. Osnivanje Odontološkog odsjeka na Medicinskom fakultetu. Dokument broj: 2321/1948-III. od 20. ožujka 1948. godine. (U: Arhiv Sveučilišta u Zagrebu).
17. Historijski podaci o kliničkim bolnicama Medicinskog fakulteta u Zagrebu. Medicinski fakultet Zagreb. Dokument br. 02-642/6-1959., od 6. travnja 1959. (U: Arhiv Medicinskog fakulteta u Zagrebu).
18. Kallay J. prilog razvoju stomatoloških ustanova u Hrvatskoj. Zbornik radova XII. naučnog sastanka Naučnog društva za istoriju zdravstvene kulture Jugoslavije. Beograd 1964; 334-348.
19. Zapisnik sjednice Fakultetskog vijeća Medicinskog fakulteta u Zagrebu od 3. ožujka 1951. godine. (U: Arhiv Medicinskog fakulteta u Zagrebu).
20. Zapisnik Fakultetskog vijeća Medicinskog fakulteta u Zagrebu od 12. veljače 1952. godine. (U: Arhiv Medicinskog fakulteta u Zagrebu).
21. Dokument o osnutku Poliklinike Stomatološkog fakulteta u Zagrebu upućen Upravi Kliničke bolnice Zagreb, broj: 44/1-1462., od 27. prosinca 1962. godine. (U: Arhiv KBC-a Zagreb).
22. Odluka Sabora Narodne Republike Hrvatske, broj: 688/62 od 26. rujna 1962. o osnivanju Stomatološkog fakulteta u Zagrebu. Narodne novine br. 40/62, Zagreb, 10. studenog 1962.
23. Dokument o osnutku Poliklinike Stomatološkog fakulteta u Zagrebu upućen Upravi Kliničke bolnice Zagreb, broj: 44/1-1462., od 27. prosinca 1962. godine. (U: Arhiv KBC-a Zagreb).
24. Lapter V. 20. Obljetnica Stomatološke klinike i Dan Fakulteta. Acta stomatol Croat 1982; 16: 235-245.
25. Pravilnik o zubnim liječnicima i zubnim tehničarima. Min. Nar. Zdravlja 28/VIII 1919. br. 16474. Zdravstveni odsjek 9/VI 1920 br. 1971. Folia stomatol 1938; 7:143-144.
26. Zakon o izmjenama i dopunama Zakona o liječnicima specijalistima za bolesti usta i zuba od 18. novembra 1930. Liječ vjesn (Prilog Liječničkom vjesniku), 1933 (2); 55:257-260.
27. Lapter V, Njemirovskij Z. Specijalizacija u stomatologiji. Acta stomatol croat 1966; 1:15-28.
28. Lapter V. Stomatološki fakultet: 1948 – 1983. Acta stomatol croat 1983; 17:342-349.
29. Pravilnik o pripravnicičkoj službi i stručnim ispitima, specijalističkom stažu i ispitima specijalnosti liječnika, stručnim tečajevima i tečajevima za osposobljavanje i obavezno stručno usavršavanje službenika zdravstvene struke. Službeni list FNRJ, br. 32., god. IV., 21. travnja 1948; 398-404.
30. Program specijalizacija i specijalističkih ispita za zdravstvene službenike prve vrste. Službeni list FNRJ, br. 2., god. XVI., 13. I. 1960.
31. Zakon o zdravstvu. Narodne novine, broj 32, god. XXVI, 1970; 238-267.
32. Pravilnik o specijalizaciji liječnika, zubnih liječnika i diplomiranih farmaceuta. Narodne novine, broj 39, 30. rujna 1974; 585-630.
33. Pravilnik o specijalističkom usavršavanju zdravstvenih djelatnika. Ministarstvo zdravstva. Narodne novine, br. 33, god. L, 25. travnja 1994; 1250-1262.
34. Pravilnik o specijalističkom usavršavanju doktora stomatologije. Ministarstvo zdravstva i socijalne skrbi. Narodne novine, br. 115., 2007.
35. Škrinjarčić I. Klinička stomatološka djelatnost – povijesni razvoj i sadašnje stanje, str. 30 - 35. U: Stomatološki fakultet Sveučilišta u Zagrebu – Ljetopis 1948 – 1993. Stomatološki fakultet Zagreb, Zagreb, 1994.
36. Klinika za stomatologiju. U: Klinički bolnički centar Zagreb (Ur. Reiner Ž.). Klinički bolnički centar Zagreb: Zagreb, 2010; 280-301.

2.3

Stomatološki fakultet Sveučilišta u Zagrebu i Hrvatska komora dentalne medicine

Uvod

Povijest Hrvatske komore dentalne medicine, naravno, nije tako dugačka kao povijest Stomatološkog fakulteta u Zagrebu. No, ipak je tijekom godina bila s njime blisko povezana. Nakon utemeljenja samostalne države Hrvatske 1994. godine na Fakultetu je osnovana radna skupina koja je predložila prvi statut te institucije. Tada je dekan bio prof. dr. sc. Goran Knežević, a svu pravnu potporu pružao je tajnik Matko Kuna. Svaki početak je težak, pa je tako trebalo dosta truda i napora kako bi sve bilo usklađeno s našim zakonima te da bi Komora doista zaživjela i preuzela djelatnosti koje pripadaju u njezino područje rada. Stomatološki fakultet Sveučilišta u Zagrebu i Hrvatski liječnički zbor, uz suglasnost Ministarstva zdravstva, prihvatili su 14. srpnja 1994. godine Odluku o osnivanju Hrvatske stomatološke komore. Utemeljena je 26. lipnja 1995. te upisana u Trgovački sud u Zagrebu kao neovisna staleška i stručno-poslovna organizacija doktora dentalne medicine sa statusom pravne osobe i javnim ovlastima. Osnovana je kako bi se zaštitila prava i interesi njezinih članova te zbog brige o ugledu i unapređenju struke.

Teško je nabrojiti sve dužnosti i djelatnosti koje obavljaju nastavnici Fakulteta. Od početka su dekan i nastavnici sudjelovali u radu svih tijela i povjerenstava. Dekan Stomatološkog fakulteta član je Skupštine, najvišega tijela Komore i član Upravnog vijeća, koje ima ukupno devet članova. Zamjenici predsjednika uvijek su bili birani iz akademske zajednice. Budući da je trajna edukacija dio djelatnosti svih fakulteta, ali i komora, sve do danas je predsjednik Povjerenstva za stručno usavršavanje pri Komori bio nastavnik Stomatološkog fakulteta.



*prof. dr. sc. Pavel Kobler
– zamjenik predsjednika Hrvatske
komore dentalne medicine*

Upravo u području cjeloživotnog usavršavanja postignuta je visoka razina suradnje. Zapravo bi bilo nezamislivo da Fakultet nije najvažniji partner u organizaciji tečajeva i da u tome ne sudjeluju nastavnici s velikim iskustvom. Na osnovi takvih spoznaja dvije su institucije 17. studenoga 2007. godine potpisale Sporazum o suradnji u provedbi stručnog usavršavanja. Kako se s vremenom pokazalo da se održava previše tečajeva, pa je postojala opasnost od pada kvalitete, u dogovoru s fakultetima i stručnim društvima HLZ-a prihvaćen je Pravilnik o stručnom usavršavanju članova Komore kojim se propisuje ukupan broj tečajeva koji se svake godine vrjednuju (boduju).

Komora je postigla vrlo dobru suradnju sa studentima Stomatološkog fakulteta. Jedan od poznatih projekata je “Zubić vila”, u kojem su studenti uspjeli djeci približiti zahvate u usnoj šupljini te su ih jednostavno i zanimljivo podučili kako trebaju održavati higijenu usne šupljine.

Kako bi konačno cijeli tim koji radi u stomatološkim ambulantom bio obuhvaćen radom u Komori, osnovan je i Razred dentalnih tehničara i dentalnih asistentica. Štoviše, Komora je potaknula i školovanje den-

talnih asistentica i asistenata na srednjim medicinskim učilištima, pa je prošle godina upisana prva generacija. U izradi standarda zanimanja, standarda kvalifikacija i posebice pri izradi kurikula, aktivno su sudjelovali djelatnici Fakulteta.

Zaključak

Suradnja i razumijevanje između dviju institucija varirali su u različitim razdobljima. No uvijek je to bilo na akademskoj razini i u stalnom napretku, nadamo se na zadovoljstvo našega članstva. Uvijek se može bolje i nadamo se da će tako i biti. Komora, otkako je za predsjednika izabran mr. sc. Hrvoje Pezo, potiče suradnju, otvara nove mogućnosti suradnje, kao što je Akademija pri HKDM-u, razvija se izdavaštvo i slično. Nadamo se da će se ubrzo izgraditi i Dom hrvatskih stomatologa, pa će se tako riješiti sadašnji loši prostorni uvjeti Komore i omogućiti još uspješniji razvoj uzajamnih odnosa.

3.0

**STOMATOLOŠKI
FAKULTET
DANAS**



Zgrada Stomatološkog fakulteta Sveučilišta u Zagrebu



*Detalji fasade
Stomatološkog fakulteta
Sveučilišta u Zagrebu*



Ulaz u fakultetsko dvorište



Stube u desnoj dvorišnoj zgradi



Dvorišne zgrade Fakulteta



Predavaonice fakulteta



Informatička učionica



Središnja stomatološka pretklinika



Središnja stomatološka knjižnica





Predavaonica u Kliničkom bolničkom centru "Sestre milosrdnice"



Predavaonica u Kliničkoj bolnici Dubrava

3.1

Ustroj i djelatnosti Stomatološkog fakulteta

Stomatološki fakultet je javno visoko učilište u sastavu Sveučilišta u Zagrebu koje ustrojava i izvodi sveučilišne studije, znanstveni i visokostručni rad ponajprije u polju dentalne medicine, te u drugim poljima znanstvenog i obrazovno-znanstvenog područja biomedicine i zdravstva.

Fakultet je pravna osoba sa statusom javne ustanove. Sveučilište u Zagrebu ima osnivačka i vlasnička prava nad Fakultetom. Ovlasti Fakulteta u pravnom prometu i poslovanju propisane su Zakonom o znanstvenoj djelatnosti i visokom obrazovanju i Statutom Sveučilišta u Zagrebu.

Djelatnosti Fakulteta su:

- izvedba sveučilišnog integriranog preddiplomskog i diplomskog studija (u daljnjem tekstu: diplomski studij) dentalne medicine iz znanstvenog područja biomedicine i zdravstva
- provedba znanstvenog i stručnog rada iz znanstvenog područja biomedicine i zdravstva
- ustrojavanje i provedba različitih oblika stručnog i znanstvenog usavršavanja djelatnika u zdravstvu radi praćenja novih zdravstvenih dostignuća te sudjelovanja u programima zdravstvene zaštite
- ustrojavanje i provedba domaćih i međunarodnih tečajeva radi proširivanja znanja studenata, djelatnika u zdravstvu i drugih zainteresiranih osoba sa svrhom trajne izobrazbe
- izdavačka, bibliotečna i informatička djelatnost za potrebe nastave te znanstvenog i stručnog rada
- prodaja udžbenika i drugih tiskovina potrebnih za obavljanje djelatnosti Fakulteta
- obavljanje sudskih vještačenja iz znanstvenog i stručnog područja biomedicine i zdravstva
- međunarodna suradnja na znanstvenom i stručnom području.

Fakultet može obavljati i druge djelatnosti ako služe osnovnoj djelatnosti i pridonose iskorištavanju kadrovskih i prostornih mogućnosti.



*Ines Muljat Skansi dipl. iur.
– glavna tajnica Fakulteta*

Tijela uprave fakulteta

DEKAN

FAKULTETSKO VIJEĆE

Dekanski kolegij

PRODEKANI

- za nastavu i studente
- za znanost i doktorski studij
- za poslovanje
- za međunarodnu suradnju
- za poslijediplomski specijalistički studij

POMOĆNICI DEKANA

- za nastavu općih medicinskih predmeta
- za nastavu kliničkih medicinskih predmeta

GLAVNI TAJNIK

RADNA TIJELA FAKULTETSKOG VIJEĆA

- Odbor za izbor nastavnika
- Odbor za nastavu i studente
- Odbor za znanost
- Odbor za poslijediplomske studije

OSTALA RADNA TIJELA FAKULTETA

- Etički odbor
- Odbor za informatizaciju Stomatološkog fakulteta
- Odbor za izdavačku djelatnost
- Odbor za međunarodnu suradnju
- Povjerenstvo za diplomatske radove
- Povjerenstvo za e-učenje
- Povjerenstvo za organizaciju i provedbu tečajeva trajne izobrazbe
- Povjerenstvo za Središnju stomatološku knjižnicu
- Povjerenstvo za upravljanje kvalitetom

TAJNIŠTVO

- Služba za pravne, kadrovske i opće poslove
- Služba za financijsko-računovodstvene poslove
- Služba za studije i trajno obrazovanje
- Služba za informatičku i multimedijalnu djelatnost
- Služba za tehničke poslove, zaštitu na radu i zaštitu od požara

SREDIŠNJA STOMATOLOŠKA KNJIŽNICA

LABORATORIJI FAKULTETA

- Laboratorij ortodontije
- Laboratorij stomatološke protetike
- Rendgenski laboratorij

ZAVODI FAKULTETA

- Zavod za dentalnu antropologiju
- Zavod za dječju stomatologiju
- Zavod za endodonciju i restaurativnu stomatologiju
- Zavod za fiksnu protetiku
- Zavod za mobilnu protetiku
- Zavod za oralnu kirurgiju
- Zavod za oralnu medicinu
- Zavod za ortodonciju
- Zavod za parodontologiju

KATEDRE MEDICINSKIH PREDMETA

(na temelju vanjske suradnje)

- Katedra za anatomiju
- Katedra za biofiziku
- Katedra za biokemiju
- Katedra za biologiju
- Katedra za histologiju s embriologijom
- Katedra za kemiju
- Katedra za mikrobiologiju s parazitologijom
- Katedra za patofiziologiju
- Katedra za statistiku i informatiku

KATEDRE FAKULTETA

- Katedra za anesteziologiju i reanimatologiju
- Katedra za dermatovenerologiju
- Katedra za farmakologiju
- Katedra za fiziologiju
- Katedra za forenzičku stomatologiju
- Katedra za ginekologiju i opstetriciju
- Katedra za imunologiju
- Katedra za infektologiju
- Katedra za internu medicinu
- Katedra za maksilofacijalnu kirurgiju
- Katedra za neurologiju
- Katedra za oftalmologiju
- Katedra za onkologiju i nuklearnu medicinu
- Katedra za opće i društvene predmete
- Katedra za opću i dentalnu radiologiju
- Katedra za opću i ratnu kirurgiju
- Katedra za otorinolaringologiju
- Katedra za patologiju
- Katedra za pedijatriju
- Katedra za psihijatriju s medicinskom psihologijom
- Katedra za socijalnu medicinu i infektologiju

3.2

Uprava Stomatološkog fakulteta

Ines Muljat Skansi dipl. iur.
– glavna tajnica Fakulteta

Tijela uprave Fakulteta jesu dekan i Fakultetsko vijeće.

Dekan

Dekan je čelnik i voditelj Fakulteta, upravlja i predstavlja Fakultet, te je odgovoran za zakonitost rada i djelovanje Fakulteta u skladu sa Zakonom, Statutom Sveučilišta i Statutom Stomatološkog fakulteta.

Dekan u sklopu svojih ovlaštenja i dužnosti:

- predstavlja i zastupa Fakultet
- po položaju i po funkciji član je Vijeća područja biomedicine i zdravstva
- donosi poslovne odluke sukladno propisima
- predsjedava Fakultetskom vijeću te predlaže dnevni red sjednica Fakultetskog vijeća
- predlaže Fakultetskom vijeću mjere za unaprjeđenje rada Fakulteta
- provodi odluke Fakultetskog vijeća, odluke Senata i odluke Vijeća područja biomedicine i zdravstva koje se odnose na Fakultet
- donosi odluke u svezi s ostvarivanjem prava i obveza iz radnog odnosa ili u svezi s radnim odnosom
- daje pismene naputke zaposlenicima o obvezama iz radnog odnosa i upozorava na mogućnost otkaza ako se nastavi s kršenjem tih obveza
- donosi odluke o otkazu ugovora o radu
- izdaje naloge pojedinim djelatnicima ili skupinama djelatnika za obavljanje određenih poslova

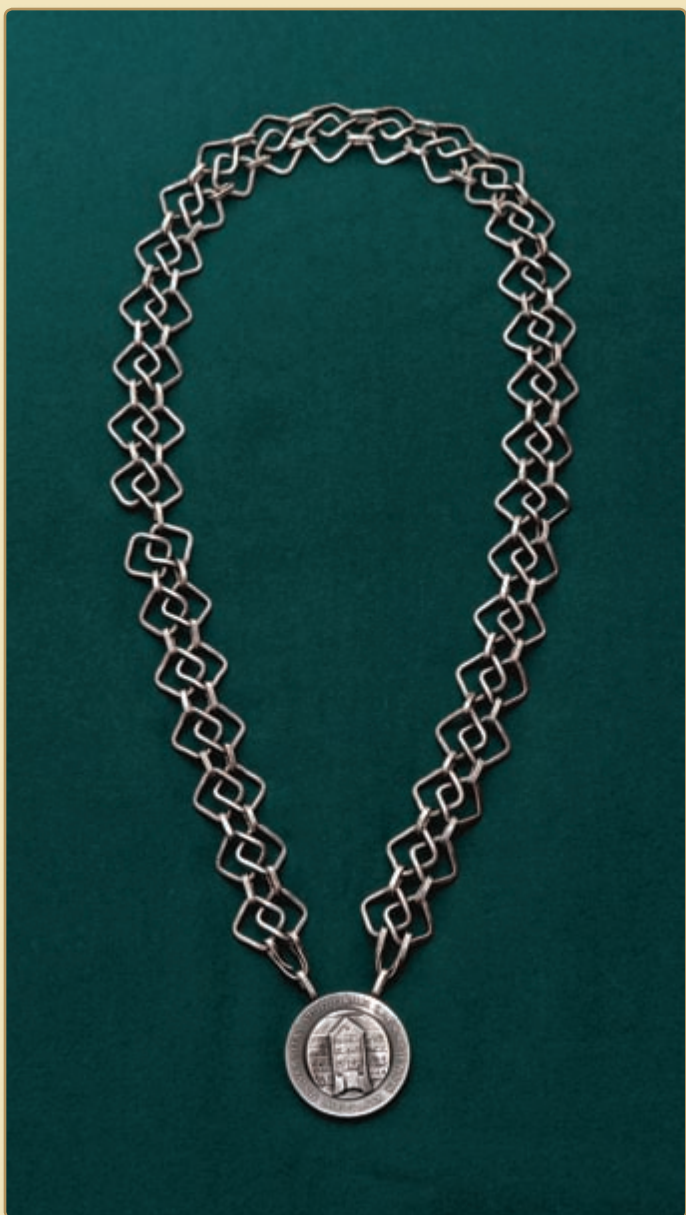

Dekanski lanac



Aktualni dekan i ured dekana





- rješava žalbe pristupnika na rezultat razredbenog postupka
- rješava žalbe studenata na prvostupanjska rješenja
- obavlja i druge poslove u skladu sa Zakonom, Statutom Sveučilišta i Statutom Stomatološkog fakulteta.

Dekan može svoje naredbodavno pravo djelomično prenijeti na prodekane i na tajnika Fakulteta. Dekan može imenovati stalna i privremena povjerenstva za obavljanje poslova iz svojega djelokruga.

U obavljanju poslova iz svojega područja rada dekan je samostalan, a za svoj rad odgovara Fakultetskom vijeću i rektoru sukladno Statutu Sveučilišta i Statutu Stomatološkog fakulteta. Dekan najmanje jedanput godišnje podnosi Fakultetskom vijeću i rektoru Sveučilišta izvješće o svom radu i poslovanju Fakulteta uključujući izvješće o prijedlogu proračuna Fakulteta i njegovu izvršenju.

Za dekana može biti izabran nastavnik Fakulteta koji ima akademsko zvanje doktora dentalne medicine, u znanstveno-nastavnom zvanju redovitog ili izvanrednog profesora koji je u radnom odnosu u Fakultetu. Postupak izbora dekana započinje pozivom Fakultetskog vijeća za podnošenje prijedloga. Predloženi dostavljaju stručni životopis i program rada koji usmeno izlažu pred Fakultetskim vijećem. Prijedlozi koji dobiju suglasnost Fakultetskog vijeća upućuju se Senatu, koji mora, na prijedlog rektora, u roku od mjesec dana odlučiti o davanju suglasnosti na uredno podneseni zahtjev. Odluka rektora i Senata kojom se uskraćuje suglasnost mora biti obrazložena. Fakultetsko vijeće tajnim glasovanjem bira dekana među predloženicima za koje je Senat dao suglasnost, u skladu s postupkom određenim Statutom. Za dekana je izabran predloženi koji u konačnom glasovanju dobije natpolovičnu većinu glasova ukupnoga broja članova Fakultetskog vijeća.

Postupak izbora dekana obavlja se sukladno rokovima koje određuje Senat, a mora završiti najkasnije četiri mjeseca prije dekanova nastupa na dužnost, odnosno prvoga dana sljedeće akademske godine. Ako se novi

dekan ne izabere do isteka mandata prijašnjeg dekana, Fakultetsko vijeće će u roku 30 dana predložiti Senatu nastavnika koji ispunjava propisane uvjete kao obnašatelja dužnosti do izbora dekana. Senat u roku 30 dana imenuje obnašatelja dužnosti nakon pribavljene suglasnosti rektora. Ako Fakultetsko vijeće u propisanom roku ne dostavi prijedlog, obnašatelja dužnosti dekana imenovat će Senat na prijedlog rektora.

Uvjeti i postupak izbora dekana pobliže se uređuju posebnim pravilnikom. Mandat i ovlasti dekana traju tri godine, a mandat se može jedanput ponoviti.

Prodekani i pomoćnici dekana

Dekanu u radu pomažu prodekani, pomoćnici dekana, te Dekanski kolegij u skladu s odredbama Statuta Stomatološkog fakulteta.

Prodekane predlaže dekan iz redova nastavnika Fakulteta izabranih u znanstveno-nastavna zvanja. Broj prodekana određuje dekan s obzirom na uža područja djelatnosti za koja će prodekani biti zaduženi. Predložene prodekane izabire Fakultetsko vijeće natpolovičnom većinom nazočnih članova Vijeća, javnim glasovanjem. Jedan od prodekana zamjenjuje dekana u odsutnosti. Mandat prodekana traje tri godine i može se ponoviti. Dekanu i prodekanima smanjuje se propisani opseg nastavnih obveza.

Prodekani mogu biti razriješeni dužnosti prije isteka roka na koji su izabrani. U postupku razrješenja prodekana primjenjuju se odgovarajuće odredbe Statuta Stomatološkog fakulteta o razrješenju dekana.

Pomoćnike dekana imenuje dekan na vrijeme od tri godine. Broj pomoćnika dekana određuje dekan svojom odlukom. Pomoćnici dekana pomažu dekane obavljati poslove iz djelatnog područja za koje su imenovani. Pomoćnici dekana razrješuju se na prijedlog dekana.

Dekanski kolegij

Dekanski kolegij je stručno tijelo koje uz dekana čine prodekani, pomoćnici dekana i tajnik Fakulteta. Dekan priprema, saziva i predsjedava sjednicama Dekanskog kolegija. Kolegij se sastaje prema potrebi, a najmanje jedanput u mjesec dana.

Dekanski kolegij obavlja sljedeće poslove:

- predlaže planove Fakulteta, razvojnu politiku i ustroj Fakulteta
- predlaže dekane opće akte
- obavlja obrambene pripreme u vrijeme rata ili neposredne ratne opasnosti
- obavlja i druge poslove utvrđene Statutom Stomatološkog fakulteta i prema odlukama dekana.

Za obavljanje pojedinih poslova iz svojega područja rada dekan može odlukom u pisanom obliku prenijeti ovlasti na Dekanski kolegij.

Fakultetsko vijeće

Fakultetsko vijeće je stručno vijeće koje čine izabrani predstavnici zaposlenika u znanstveno-nastavnim, znanstvenim, nastavnim i suradničkim zvanjima te predstavnici studenata.

Izbore za predstavnike nastavnika i suradnika (u daljnjem tekstu: predstavnici) u Fakultetskom vijeću raspisuje dekan Fakulteta. Predstavnici imaju zamjenike koji preuzimaju njihovu dužnost: ako predstavnik podnese ostavku; ako predstavniku prestane radni odnos ili status studenta na Fakultetu, te ako predstavnik, zbog bolesti, odsutnosti ili drugog opravdanog razloga, nije u mogućnosti prisustvovati sjednici.

Zamjenici predstavnika biraju se istodobno s predstavnicima na način određen Statutom Stomatološkog fakulteta. Izbori predstavnika stu-

denata obavljaju se u skladu s postupkom propisanim zakonom.

U Fakultetsko vijeće biraju se:

- redoviti profesori u omjeru 1:2
- izvanredni profesori u omjeru 1:3
- docenti u omjeru 1:4
- asistenti i viši asistenti u omjeru 1:8
- studenti – osam predstavnika.

Dekan, prodekani, predstojnici zavoda i pročelnici katedara članovi su Fakultetskog vijeća po dužnosti. Tijelo za provedbu izbora predstavnika u Fakultetsko vijeće jest Izorno povjerenstvo Fakulteta, a prema potrebi i birački odbori. Izorno povjerenstvo imenuje Fakultetsko vijeće.

Član Izbornog povjerenstva Fakulteta i biračkog odbora, te zamjenik člana tih tijela mora biti osoba koja može biti birana za predstavnika u Fakultetsko vijeće.

Izorno povjerenstvo Fakulteta: brine o pripremi i obavljanju izbora za predstavnike, na osnovi pravovaljanih prijedloga objavljuje listu pristupnika za predstavnike i njihove zamjenike, objavljuje rezultate izbora za predstavnike i njihove zamjenike.

Način predlaganja i postupak izbora predstavnika i njihovih zamjenika uređuje se Poslovníkom o radu Fakultetskog vijeća.

Fakultetsko vijeće uz Zakonom utvrđene ovlasti obavlja i sljedeće poslove:

- donosi statut Fakulteta natpolovičnom većinom ukupnoga broja članova
- bira dekane i prodekane
- obavlja izbore za članove znanstvenog područja Biomedicina i zdravstvo



*prof. dr. sc. Denis Vojvodić,
prodekan za poslovanje*



*prof. dr. sc. Zrinka Tarle,
prodekanica za znanost*



*prof. dr. sc. Darko Macan,
prodekan za nastavu i studente*



*prof. dr. sc. Ivana Čuković Bagić,
prodekanica za poslijediplomski
specijalistički studij*



*prof. dr. sc. Ivan Alajbeg, prodekan
za međunarodnu suradnju*



*Uprava fakulteta
- dekan, prodekan i glavna tajnica*

- prihvaća godišnje izvješće dekana
- donosi proračun i završni račun Fakulteta
- brine i donosi odluke u svrhu osiguranja kvalitete studija i znanstvenog rada
- pokreće postupak donošenja i brine o provedbi nastavnih programa, studija, znanstvenih projekata, te daje mišljenje o prijedlozima sveučilišnih nastavnih planova i programa u cjelini ili u dijelovima iz područja djelatnosti Fakulteta
- osniva nove i razvija postojeće istraživačke kapacitete na razini pojedine znanstvene discipline
- pokreće i obavlja postupke izbora u znanstveno-nastavna zvanja, te druga zvanja, sukladno Zakonu i Statutu Stomatološkog fakulteta
- potiče inicijative pojedinaca i skupina istraživača, nastavnika i studenata u znanstvenim, nastavnim i stručnim djelatnostima
- daje mišljenje o nabavi, postavljanju i uporabi krupne opreme u Fakultetu
- daje suglasnost dekaneu za poduzimanje pravnih radnji u ime i za račun Fakulteta u vrijednosti iznad 1.000.000 kuna do 3.000.000 kuna
- obavlja druge poslove određene Zakonom, Statutom Sveučilišta i Statutom Stomatološkog fakulteta.

Fakultetsko vijeće može ovlastiti Odbor za poslijediplomske studije za rješavanje pitanja u svezi s poslijediplomskim studijima koji se izvode na Fakultetu. Odluke Odbora za poslijediplomske studije potvrđuje Fakultetsko vijeće, a stupaju na snagu danom potvrde od Fakultetskog vijeća.

Fakultetsko vijeće radi u sjednicama. Sjednica Fakultetskog vijeća može se održati ako je nazočna natpolovična većina svih članova.

Fakultetsko vijeće donosi odluke, zaključke i mišljenja većinom glasova nazočnih predstavnika ako Zakonom, Statutom ili drugim općim aktom Fakulteta nije određena druga kvalificirana većina. Ako je pri donošenju odluka Fakultetskog vijeća broj glasova podijeljen, odlučuje glas dekana.

Mandat predstavnika u Fakultetskom vijeću traje tri godine. Predstavnicima nastavnika i suradnika mogu biti ponovno birani u Fakultetsko vijeće. Sjednice Fakultetskog vijeća priprema, saziva i njima predsjedava dekan, a u njegovoj odsutnosti prodekan kojeg on ovlasti.

Dekan, prema svojoj procjeni, na sjednicu Fakultetskog vijeća poziva sve nastavnike i suradnike Fakulteta na raspravu o temeljnim pitanjima (režim nastave, plan i programi studija, mjerila za izbor u znanstvena i znanstveno-nastavna zvanja, određivanje pravaca razvoja znanosti).

Pozvani nastavnici i suradnici ravnopravno sudjeluju u raspravi s članovima Fakultetskog vijeća, ali ne glasuju. Zaključci sjednice su obvezujući.

Radna tijela Fakultetskog vijeća

Fakultetsko vijeće za proučavanje i pripremu pojedinih pitanja, te za obavljanje drugih poslova iz svojega područja djelovanja može osnivati stalna i povremena povjerenstva i odbore.

Odlukom o ustroju radnih tijela Fakultetskog vijeća osnivaju se:

- Odbor za izbor nastavnika
- Odbor za nastavu i studente
- Odbor za znanost
- Odbor za poslijediplomske studije.

Odbor za izbor nastavnika, znanstvenika i suradnika stručno je povjerenstvo koje osniva Fakultetsko vijeće radi ujednačavanja mjerila i usklađivanja radnji u postupku izbora nastavnika, znanstvenika i surad-

nika te provedbe jedinstvene kadrovske politike. Odbor za izbor nastavnika ima neparan broj članova i čine ga u pravilu nastavnici izabrani u znanstveno-nastavna zvanja. Pri izboru članova Odbora mjerilo je zastupljenost nastavnika u nastavi predmeta koji se izvode u Fakultetu. Prava i obveze te način rada toga odbora uređuje se posebnim pravilnikom.

Odbor za nastavu i studente stručno je tijelo koje osniva Fakultetsko vijeće radi obavljanja svih poslova iz djelokruga združene (integrirane) preddiplomske i diplomske nastave. Prava, obveze i način rada Odbora uređuju se pravilnikom o preddiplomskom i diplomskom studiju.

Odbor za znanost je stručno tijelo koje osniva Fakultetsko vijeće radi obavljanja svih poslova iz djelokruga znanstvene djelatnosti Fakulteta. Prava, obveze i način rada Odbora uređuju se Pravilnikom o poslijediplomskom doktorskom studiju.

Odbor za poslijediplomske studije stručno je tijelo koje osniva Fakultetsko vijeće radi ujednačavanja mjerila i usklađivanja djelatnosti unutar poslijediplomskih studija. Prava, obveze i način rada Odbora uređuju se pravilnicima o poslijediplomskim studijima.

Tajništvo

Tajništvo Fakulteta je stručno administracijska ustrojbeni jedinica. U sklopu Tajništva je i Ured dekana.

Tajništvo obavlja:

- stručno-administrativne poslove u sklopu izvođenja integriranog preddiplomskog i diplomskog studija, te poslijediplomskih studija
- stručno-administrativne poslove u sklopu obavljanja znanstveno-istraživačkog rada
- pravne, kadrovske i opće poslove

- financijsko-knjigovodstveno poslovanje i materijalno poslovanje
- poslove izgradnje i održavanja
- druge poslove potrebne za uspješan rad Fakulteta određene ovim Statutom i drugim općim aktima Fakulteta.

Prema potrebi Tajništvo obavlja i druge poslove koji ne spadaju u redovnu djelatnost drugih ustrojbenih jedinica Fakulteta utvrđenih ovim Statutom i drugim općim aktima.

Stručne službe Tajništva jesu:

- Služba za pravne, kadrovske i opće poslove
- Služba za financijsko-računovodstveno poslovanje
- Služba za studije i trajno obrazovanje
- Služba za informatičku i multimedijску djelatnost
- Služba za tehničke poslove, zaštitu na radu i zaštitu od požara.

Radom Tajništva ravna glavni tajnik. Tajnik je izvršno tijelo dekana, Fakultetskog vijeća, Dekanskog kolegija i ostalih stručnih službi Fakulteta. Tajnik mora imati zvanje diplomiranog pravnika i položen pravosudni ispit, te odgovarajuće radno iskustvo. Tajnik je odgovoran za uspješnost rada stručnih službi Fakulteta. Tajnika bira dekan putem javnog natječaja.

Dužnost glavnog tajnika tijekom povijesti Fakulteta obnašali su: Josip Brletić, dipl.iur. (od 1. 11.1962. do 31.12.1979.), Ante Bubalo, dipl.iur. (od 1.1.1980. do 31.7.1983.) i mr.sc. Matko Kuna, dipl.iur. (od 10.1.1984. do 30.12.2003.). Od 12. 1. 2004. dužnost glavnog tajnika obnaša Ines Muljat Skansi, dipl.iur.

Služba za pravne, kadrovske i opće poslove smještena je u prostorijama Fakulteta u Petrinjskoj 34 i u sklopu nje djeluju:

1. Maja Duhač, dipl.iur., voditeljica Službe
2. Anđelka Torbica, administrativna tajnica



Tajnica dekana Lada Prišlič

Prvi red s lijeva na desno: Jasna Marijanović, Mirjana Šegić Drugi red: s lijeva na desno: Katica Kontić, Zora Pavlič, Ana Marija Fijala, Renata Majić, Anđa Rakarić Treći red s lijeva na desno: Anđelka Torbica, Željka Orešković, Dubravka Marić, Ines Muljat Skansi, Smiljana Matković Četvrti red s lijeva na desno: Maja Duhač, Kristina Sahula, Marko Ivančić, Hrvoje Pecek, Antun Vukšić, Slavica Budimir, Petra Lazić, Sanja Šelendić

3. Sanja Šelendić, tajnica glavnog tajnika i voditelj urudžbenog zapisnika
4. Zora Pavlič, administrativna tehničarka.

Služba za financijsko-računovodstveno poslovanje se također nalazi u Petrinjskoj 34 i u njoj djeluju:

1. Katica Kontić, voditeljica Službe
2. Jasna Marjanović, dipl.ecc., voditeljica Odjeljka financijskog knjigovodstva
3. Dubravka Marić, blagajnica
4. Smiljana Matković, knjigovotkinja likvidator
5. Slavica Budimir, knjigovotkinja likvidator
6. Ana-Marija Fijala, knjigovotkinja likvidator

Služba za studije i trajno obrazovanje smještena je u Petrinjskoj 34 i njezini djelatnici su:

1. Željka Orešković, dipl.iur., voditeljica Službe
2. Antun Vukšić, ecc., voditelj poslova poslijediplomskog studija
3. Petra Lazić, dipl.ecc., voditeljica poslova poslijediplomskog studija – doktorski studij
4. Kristina Sahula, prof., stručna suradnica u Službi za studije i trajno obrazovanje
5. Renata Majić, viša referentica za poslove nastave
6. Mirjana Šegić, referentica za poslove nastave
7. Anđa Rakarić, voditeljica Ekonomata za poslove nastave, studija i stručnih službi

Služba za informatičku i multimedijalnu djelatnost nalazi se u fakultetskim prostorijama u Gundulićevoj 5 i čine ju:

1. Tomislav Čohar, dipl.ing.rač., voditelj Službe
2. Marko Ivančić, ing.rač., ISVU koordinator
3. Mr.sc. Mario Šoljan, stručni suradnik u Službi za informatizaciju i multimedijske poslove
4. Mirjana Draženović, fotografkinja
5. Darije Petolas, fotograf.

Služba za tehničke poslove, zaštitu na radu i zaštitu od požara smještena je u Gundulićevoj 5 i čine je:

1. Željko Strugar, bacc.ing.sec., voditelj Službe održavanja i protupožarne zaštite
2. Dino Tödtling, tehnički suradnik u Službi održavanja i protupožarne zaštite
3. Željko Đurak, tehnički suradnik u Službi održavanja i protupožarne zaštite
4. Suzana Osmičević, telefonistica
5. Hrvoje Pecek, dostavljač
6. Mirjana Bezik Brozinić, spremačica
7. Mira Bilić, spremačica
8. Marica Bračić, spremačica
9. Marija Čerkezović, spremačica
10. Slađana Jurković, spremačica
11. Mara Kapac, spremačica
12. Jasminka Lukačević, spremačica
13. Ruža Raič, spremačica
14. Ivanka Šobar, spremačica

Od 1997. godine ustrojen je i Ured dekana, koji u Gundulićevoj 5 vodi gospođa Lada Prišlić – tajnica dekana.

3.3

Ustrojbene jedinice

*Ines Muljat Skansi dipl. iur.
– glavna tajnica Fakulteta*

Fakultet je svojim ustrojem jedinstvena ustanova, a sukladno potrebama, s obzirom na raznovrsnost djelatnosti te u svrhu njihova učinkovitijeg obavljanja, u Fakultetu se osnivaju ustrojbene jedinice.

Ustrojbene jedinice jesu:

- unutrašnje ustrojbene jedinice: zavodi i katedre
- vanjske ustrojbene jedinice: klinike, klinički zavodi, nastavne baze
- stručno-administracijska ustrojbeno jedinica: Tajništvo i Ured dekana
- Središnja stomatološka knjižnica.

Zavodi i katedre

Unutarnje ustrojbene jedinice: zavodi i katedre organiziraju i provode teorijski nastavni i znanstvenoistraživački rad, te praktičnu nastavu na Fakultetu.

Fakultet ima sljedeće zavode:

- Zavod za dentalnu antropologiju, u kojem djeluje
 - Katedra za forenzičku stomatologiju
- Zavod za dječju i preventivnu stomatologiju
- Zavod za endodonciju i restaurativnu stomatologiju
- Zavod za fiksnu protetiku
- Zavod za mobilnu protetiku
- Zavod za oralnu kirurgiju, u kojem djeluju
 - Katedra za anesteziologiju i reanimatologiju
 - Katedra za maksilofacijalnu kirurgiju
- Zavod za oralnu medicinu
- Zavod za ortodonciju
- Zavod za parodontologiju.

Fakultet u svom sastavu ima sljedeće katedre:

- Katedra za dermatovenerologiju
- Katedra za farmakologiju
- Katedra za fiziologiju
- Katedra za ginekologiju i opstetriciju
- Katedra za imunologiju
- Katedra za infektologiju
- Katedra za internu medicinu
- Katedra za neurologiju
- Katedra za oftalmologiju
- Katedra za onkologiju i nuklearnu medicinu
- Katedra za opće i društvene predmete
- Katedra za opću i dentalnu radiologiju
- Katedra za opću i ratnu kirurgiju
- Katedra za otorinolaringologiju
- Katedra za patologiju
- Katedra za pedijatriju
- Katedra za psihijatriju s medicinskom psihologijom
- Katedra za socijalnu medicinu i epidemiologiju.

Katedre medicinskih predmeta koje na osnovi vanjske suradnje izvođe nastavu na Fakultetu su:

- Katedra za anatomiju
- Katedra za biofiziku
- Katedra za biokemiju
- Katedra za biologiju
- Katedra za histologiju s embriologijom
- Katedra za kemiju
- Katedra za mikrobiologiju s parazitologijom
- Katedra za patofiziologiju
- Katedra za statistiku i informatiku.

Zavodi su znanstvene i nastavne ustrojbene jedinice Fakulteta u kojima se usklađuju nastavna i znanstvena djelatnost u znanstvenom

području biomedicine i zdravstva, područje stomatologije. Zavodi osim nastave i znanosti, ujedinjuju i zdravstveni rad s pacijentima u stomatološkoj djelatnosti. U sklopu zavoda može se organizirati nastava iz više predmeta, pa se ustrojava katedra ili više katedara.

Predstojnik zavoda upravlja radom zavoda, a ujedno je i pročelnik katedre. Predstojnik zavoda bira se u istom postupku izbora pročelnika katedre. Predstojnik zavoda odgovoran je za rad i uspješnost zavoda. Mandat predstojnika traje tri godine. Ovlasti predstojnika utvrđene su Statutom i drugim općim aktima. Predstojnik za svoj rad odgovara dekanu i Fakultetskom vijeću. Predstojnik zavoda i pročelnik katedre bira se između nastavnika u znanstveno-nastavnim zvanjima i nastavnim zvanjima koji su u radnom odnosu na Fakultetu. Postupak izbora predstojnika i pročelnika propisuje dekan Fakulteta odlukom o raspisivanju izbora predstojnika i pročelnika. Izbori se provode istodobno, tajnim glasovanjem.

Katedre medicinskih predmeta čiji znanstveno-nastavni djelatnici i suradnici izvode nastavu na osnovi vanjske suradnje, ne biraju pročelnike, a voditelji katedara imenovani od matične ustanove, ulaze u sastav Fakultetskog vijeća uz prethodnu suglasnost dekana. Ako na katedrama s jednim ili dva nastavnika u znanstveno-nastavnom zvanju nema prijedloga, predstojnika i pročelnika katedre imenuje Fakultetsko vijeće na prijedlog dekana, a jednako tako, ako je u izbornom postupku podjednak broj glasova. Ako je u zavodu više katedara, njihove pročelnike imenuje predstojnik zavoda. Izbor pročelnika katedre potvrđuje Fakultetsko vijeće.

Katedre su osnovni ustrojbeni oblik za izvedbu i unapređivanje nastave te za provedbu znanstvenoistraživačkog rada. Katedra je obvezna provoditi i usklađivati diplomsku i poslijediplomsku nastavu, brinuti se o unapređenju svih oblika nastavne djelatnosti, o izboru i napredovanju kadrova koji sudjeluju u nastavi i svim drugim pitanjima važnim za obavljanje nastave.

Katedre se ustrojavaju sukladno predmetima iz studijskog programa i izvedbenog plana nastave.

U sklopu katedre mogu uz glavni nastavni predmet biti uključeni i srodni nastavni predmeti, što se uređuje pravilnikom o diplomskome studiju, studijskim programom i izvedbenim planom nastave.

Katedra ima u pravilu najmanje tri nastavnika izabrana u znanstveno-nastavno zvanje koji su u radnom odnosu na Fakultetu. Katedru čine nastavnici izabrani u znanstveno-nastavna, nastavna i suradnička zvanja koji obavljaju nastavu iz predmeta koji vodi katedra. Jedan predstavnik studenata član je katedara predmeta koji se izvode u toj godini, a imenuje ga predsjedništvo Podružnice Studentskog zbora Fakulteta.

Ako katedra nema nastavnika u radnom odnosu s Fakultetom, pročelnik takve katedre je prodekan za nastavu i studente, a na katedri su nastavnici u naslovnim zvanjima ili nastavnici zaduženi u nastavi na osnovi ugovora o vanjskoj suradnji. Članovi katedre, nastavnici koji nisu u radnom odnosu s Fakultetom, ne sudjeluju u izboru pročelnika katedre.

Sastanak katedre održava se prema potrebi, a najmanje dva puta u semestru. Sastancima katedre dužni su nazočiti i sudjelovati u radu svi članovi. O sastanku katedre vodi se zapisnik. Katedra odlučuje većinom nazočnih članova ako Statutom nije za pojedina pitanja drukčije određeno. Za valjanost odluke katedre koju čine nastavnici iz više nastavnih baza, potrebna je nazočnost barem jednog nastavnika iz svake nastavne baze.

Na čelu je katedre pročelnik. Pročelnik ravna nastavnim i stručnim radom katedre, a za svoj je rad odgovoran katedri, dekanu i Fakultetskom vijeću. Pročelnik katedre bira se iz redova nastavnika u znanstveno-nastavnim i nastavnim zvanjima koji su s Fakultetom sklopili ugovor o radu. Katedra je dužna pribaviti prethodno mišljenje dekana o programima pristupnika za izbor pročelnika katedre. Mandat pročelnika traje tri godine. Pročelnika biraju tajnim glasanjem članovi katedre u znanstveno-nastavnom i nastavnom zvanju.

Izbor pročelnika katedre potvrđuje Fakultetsko vijeće. Ako se do isteka mandata postojećem pročelniku ne izabere novi pročelnik ili ako dekan daje negativno mišljenje na programe pristupnika za izbor pročelnika katedre, dekan za tekuću akademsku godinu imenuje obnašatelja dužnosti pročelnika koji udovoljava propisanim uvjetima. Pročelniku katedre u radu pomaže zamjenik.

Kad se nastava predmeta obavlja u nekoliko nastavnih baza, katedra može, uz suglasnost dekana, predložiti izbor više pomoćnika pročelnika katedre sukladno broju nastavnih baza.

Katedra usklađuje nastavu svih nastavnih baza u sklopu nastavnih planova i programa diplomske i poslijediplomske nastave. Katedra, u suradnji s predstavnikom studenata kojeg je imenovala Podružnica Studentskoga zbora Stomatološkog fakulteta, skrbi o pojedinostima provedbe nastave i odlučuje o mjerama za pohađanje predavanja i vježbi te o ujednačavanju pristupa provedbe provjere znanja.

Klinike, klinički zavodi, nastavne baze

Klinike i klinički zavodi osnovni su ustrojbeni oblik rada Fakulteta, određen na osnovi kriterija logične povezanosti i srodnosti znanstvenog i djelatnog procesa koji se u njemu obavlja, te srodnosti uvjeta rada njegovih djelatnika.

Klinike i klinički zavodi zdravstvene su ustanove ili dijelovi zdravstvenih ustanova u kojima se obavlja klinička nastava u sklopu kojih djeluje istovrsna katedra Fakulteta ili više njih.

Nazive klinika, klinički zavod, klinička bolnica i klinički bolnički centar dodjeljuje ministar ovlašten za zdravstvo i socijalnu skrb, na prijedlog Fakulteta sukladno uvjetima i postupku određenim posebnim propisima.

Nastava dijela ili cijeloga nastavnog predmeta može se povjeriti i obavljati u zdravstvenim ustanovama koje imaju kadrovske, prostorne i tehničke mogućnosti – nastavnim bazama.

Nastavnici i suradnici iz predmeta kojih se pretežni dio nastave može provoditi samo u nastavnim bazama kao sastavni dio jedinstvenog procesa nastavnog, znanstvenog i stručnog rada, dužni su istodobno sklopiti ugovor o radu s Fakultetom i s nastavnom bazom.

Međusobna prava i obveze u izvođenju nastave u zdravstvenim ustanovama uređuju se ugovorom između Fakulteta i zdravstvene ustanove. Pravilnicima o studijima utvrđuju se uvjeti i načini izvođenja nastave, te međusobna prava i obveze Fakulteta i njegove nastavne baze.

3.3.1 Zavod za dentalnu antropologiju

prof. dr. sc. Vera Njemirovskij



*Predstojnik zavoda:
prof. dr. sc. Vera Njemirovskij*



*Pročelnica Kliničkog zavoda za opću
stomatologiju prof. dr. sc. Jadranka Keros*

Godina osnutka zavoda: 1966.

Povijest zavoda

Zavod za morfologiju zubi osnovan je 8. veljače 1966. godine kao sedma po redu nastavna ustrojbeno jedinica Fakulteta. Za prvog je predstojnika imenovan doc. dr. sc. Mustafa Čatović, a nastavni je predmet nazvan „Morfologija zubi s uvodom u stomatologiju“. Iste je godine utemeljen i Klinički odjel za opću stomatologiju Klinike za stomatologiju KBC-a Zagreb, kako bi obavljao kliničku djelatnost Zavoda za morfologiju zubi Stomatološkog fakulteta Sveučilišta u Zagrebu. U Zavodu je za asistenta i kliničkog liječnika izabran Zvonimir Kaić, dr. stom., a njemu se 1973. godine, po završetku specijalističkog staža pridružila Vera Njemirovskij, dr. stom. Godine

*Djelatnici Zavoda za dentalnu
antropologiju:*

*Prvi red s lijeva na desno:
Marin Vodanović, Ivana Savić Pavičkin,
Jadranka Keros, Vera Njemirovskij,
Jelena Dumančić, Hrvoje Brkić*

*Drugi red s lijeva na desno:
Tina Zgurić, Pashka Paluca,
Dina Radović, Tajana Kostelić*



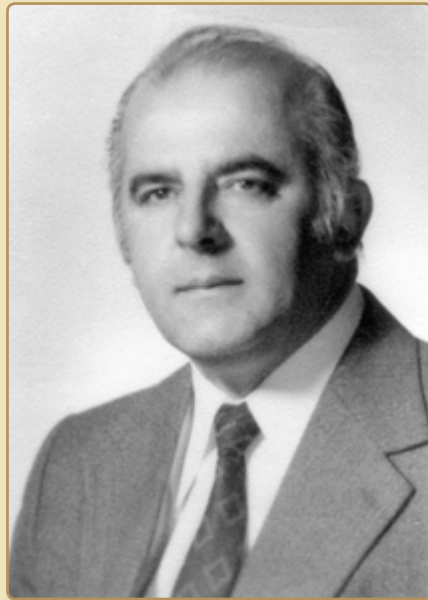

*prof. Mustafa Ćatović - prvi predstojnik
Zavoda*

1978. za asistenta u Zavodu izabrana je i Jadranka Keros, dr. stom. Doc. dr. sc. Mustafa Ćatović umirovljen je 1978. godine, a za predstojnika Zavoda i pročelnika Odjela imenovan je Zvonimir Kaić, koji je Zavod i Klinički odjel vodio daljnjih 25 godina. U rad Zavoda / Kliničkog odjela uključuje se 1988. godine i Hrvoje Brkić, dr. stom. Godine 1996. u Zavod je primljena znanstvena novakinja Jelena Galić (poslije Dumančić), dr. stom.

Godine 2003. za predstojnicu Zavoda izabrana je prof. dr. sc. Vera Njemirovskij, koja postaje voditeljicom predmeta Morfologija zubi s dentalnom antropologijom. Godine 2003. prof. dr. sc. Jadranka Keros izabrana je za dekanicu Stomatološkog fakulteta tijekom dvaju mandatnih razdoblja, a prof. dr. sc. Hrvoje Brkić izabran je za prodekana za međunarodnu suradnju, također u dvama mandatnim razdobljima. Prof. dr. sc. Hrvoje Brkić nastavio je funkciju prodekana za međunarodnu suradnju obnašati i tijekom dvaju daljnjih dekanskih mandata. Godine 2004. godine na projekt prof. dr. sc. Jadranke Keros primljena je znanstvena novakinja Ivana

Savić Pavićin, dr. stom., a 2005., u sklopu projekta prof. dr. sc. Hrvoja Brkića na Zavod dolazi znanstveni novak Marin Vodanović, dr. stom.

Članovi su Zavoda uz nastavnike i djelatnike u suradničkim zvanjima, i medicinske sestre Pashke Paluca (od 1990.) i Tina Zgurić (od 2011.), te zubni tehničari koji rade u Središnjoj pretkliničkoj vježbaonici Tajana Kostelić (od 2005.) i Dina Radović (od 2010.). Uz njih na Zavodu su djelovali i zubni tehničari Ruža Korošec (od 1962. do 1988.), Vesna Čuček (od 1984. do 2010.) i Željko Badžek (od 1990. do 2004.), te medicinske sestre: Nada Bošnjaković (od 1972. do 1980.), Dinka Jünker (od 1977. do 1982.), Zdenka Tkalčić (od 1981. do 1983.), Ruža Sarkotić, dr. stom. (od 1982. do 1988.), Melita Buneta, dr. stom. (od 1988. do 2011.) i medicinski tehničar Zdravko Makarić (od 1988. do 1990.).

U predmet „Morfologija zubi s uvodom u stomatologiju“ 1981. godine, na prijedlog prof. dr. sc. Jurja Kallaya, biva uključen sadržaj izbornog predmeta „Komparativna dentalna antropologija“. Predmet „Morfologija zubi s uvodom u stomatologiju“, otada sadržava četiri nastavne cjeline: makroskopsku građu zuba, mikroskopsku građu zuba, embrionalni razvoj zuba i komparativnu odontologiju. U sklopu znatnih promjena nastavnog plana i programa 1994. godine uslijedila je reorganizacija predmeta „Morfologija zubi s uvodom u stomatologiju“. „Uvod u stomatologiju“ postao je zaseban predmet u drugom semestru dodiplomskoga studija, „Morfologija zubi s dentalnom antropologijom“ predaje se u drugom i trećem semestru, a „Povijest stomatologije“ u devetome semestru. Viši asistent dr. sc. Hrvoje Brkić iste se 1994. godine priključio Nacionalnom timu za identifikaciju žrtava Domovinskog rata u kojem sudjeluje u analizi zubala, a u poslijediplomskom studiju ustrojava predmet „Dentalna identifikacija“.

Širenje nastavnih sadržaja u dodiplomskom i poslijediplomskom studiju, te znanstvene djelatnosti i interdisciplinarnu suradnju doveli su do toga da je Fakultetsko vijeće na sjednici 9. veljače 1995. godine naziv Zavoda promijenilo u „Zavod za dentalnu antropologiju.“ U sklopu Zavoda

je 1997. godine osnovana Katedra za forenzičnu stomatologiju s voditeljem doc. dr. sc. Hrvojem Brkićem.

Prof. dr. sc. Zvonimir Kaić umirovljen je 2007. godine, pa nastavu iz predmeta „Uvod u stomatologiju“ preuzima prof. dr. sc. Jadranka Keros, koja uvodi sadržajne izmjene i osuvremenjuje predmet. Odlukom Fakultetskog vijeća iz rujna 2007. nastava predmeta „Povijest stomatologije“ povjerena je dr. sc. Jeleni Dumančić. U sklopu daljnjih reformi i prilagodbe europskom sustavu visokoškolskog obrazovanja godine 2010. predmeti „Uvod u stomatologiju“, „Forenzička stomatologija“ i „Povijest stomatologije“ postaju izborni predmeti.

Godine 1978., nakon kadrovske popunjenja, uz svesrdno nastojanje doc. dr. sc. Mustafe Čatovića i dr. sc. Zvonimira Kaića uređene su nove prostorije Zavoda i Kliničkog odjela na drugome katu ulične zgrade Gundulićeva 5. U sklopu novoga prostora uređena je ambulanta sa dvama radnim mjestima, te dvije vježbaonice sa po 16 radnih mjesta, opremljene negatoskopima za analizu rendgenograma te svjetlosnim mikroskopima. Godine 2004., u sklopu osuvremenjivanja Fakulteta, moderniziraju se ambulanta i vježbaonice u Zavodu / Kliničkom odjelu, a dobivene su i dvije dodatne prostorije čime su za sve nastavnike Zavoda ostvareni bolji radni uvjeti. Tijekom 2007. jedna od vježbaonica Zavoda dobiva novu opremu, pri čemu stari radni stolovi s negatoskopima bivaju zamijenjeni novima, te se u obje vježbaonice postavljaju LCD projektori za suvremeno izvođenje nastave.

Sukladno potrebama Zavoda od njegova osnutka izrađuju se i nabavljaju nastavna pomagala za makroskopski i mikroskopski prikaz zuba, a nabavom ultramikrotoma za polutanke rezove, fotomikroskopa i dodatne opreme započelo je i uređenje histološkog laboratorija. U stručnoj suradnji sa Kliničkim zavodom za patologiju „Ljudevit Jurak“ Kliničke bolnice „Sestre milosrdnice“ za rad u laboratoriju educirani su nastavnici Jadranka Keros i Hrvoje Brkić, a nakon 1996. godine i Jelena Galić, te zubna tehničarka Vesna Čuček. U idućim je godinama sredstvima iz znanstvenog projekta Hrvoja Brkića dobavljena oprema za pripremu i mjerenja tvrdih zubnih



Djelatnici Zavoda snimljeni 1988.

tkiva (precizna rezalica ISOMET 100, uređaj za poliranje rezova PHOENIX BETA i adapter za interaktivnu morfometriju tvrtke Olympus za postojeći fotomikroskop), te je laboratorij opremljen za znanstvenoistraživački rad zaposlenika Zavoda, ali i drugih djelatnika Fakulteta i Sveučilišta. Najnovija oprema: foto-stereomikroskop „Olympus SZX10“ i osam binokularnih svjetlosnih mikroskopa „Olympus CX21“ nabavila je 2010. godine uprava Fakulteta za potrebe izvođenja nastave i istraživački rad.

Nove nastavne tehnologije nameću potrebu uporabe suvremenih izvora za učenje i praćenje nastave. Stoga su za potrebe studentskih vježbi i istraživačkog rada nabavljena pomagala za procjenu i kvantifikaciju antropoloških i morfoloških obilježja zuba – sustav Arizona State University (ASU-sustav). Od 2001. godine u nastavnoj i znanstvenoj uporabi su računalni programi o ljudskom genomu (Nature) i o razvoju ljudskog lica, nepca, jezika i zuba. Od 2005. godine u uporabi je računalna aplikacija za studente i nastavnike trodimenzionalni interaktivni atlas anatomije zuba i okolnih struktura.

Prof. dr. sc. Zvonimir Kaić je 2001. godine, u suradnji sa Stomatološkim multimedijalnim centrom Stomatološkog fakulteta, dao izraditi internet-sku stranicu Zavoda za dentalnu antropologiju na kojoj se sadržaji i informacije vezane uz Zavod i predmete redovito osvježavaju. Informatizacija Sveučilišta i Fakulteta odražava se i u Zavodu, te se cjelokupna nastavna administracija započinje obavljati putem sustava ISVU, a od 2007. godine se u sklopu podizanja kvalitete nastave i kontinuiranog praćenja rada studenata, uvodi redovita provjera znanja studenata na vježbama uz primjenu informacijskih tehnologija. Godine 2007., u suradnji sa skupinom studenata stomatologije na Zavodu je izrađen elektronički, mrežno dostupni trojezični stomatološki rječnik (www.dictionaryofdentistry.com), prvi takav na svijetu. U sklopu Zavoda je u razdoblju od 2009. do 2010. pod vodstvom doc. dr. sc. Marina Vodanovića proveden znanstveni projekt „Hrvatsko stomatološko nazivlje“, na kojem je radilo 49 suradnika s triju hrvatskih sveučilišta, koji su u suradnji s Institutom za hrvatski jezik i jezikoslovlje sustavno obradili i lingvistički uredili više od 7000 stomatoloških naziva.

Današnji ustroj Zavoda

Zavod za dentalnu antropologiju broji danas devet djelatnika: prof. dr. sc. Hrvoje Brkić, znanstveni savjetnik i redoviti profesor u trajnom zvanju; prof. dr. sc. Jadranka Keros, znanstveni savjetnik, redoviti profesor u trajnom zvanju; prof. dr. sc. Vera Njemirovskij, viši znanstveni suradnik, izvanredni profesor; doc. dr. sc. Marin Vodanović, znanstveni savjetnik, docent; doc. dr. sc. Jelena Dumančić, viši znanstveni suradnik, docent; Ivana Savić Pavičin dr. dent. med., asistent, znanstveni suradnik; Pashke Paluca – medicinska sestra; Tina Zgurić – medicinska sestra; Tajana Kostelić – zubni tehničar i Dina Radović – zubni tehničar. Predstojnica Zavoda je prof. dr. sc. Vera Njemirovskij.

Nastavna djelatnost Zavoda za dentalnu antropologiju Stomatološkog fakulteta ostvaruje se putem pet predmeta u integriranom preddiplomskom i diplomskom studiju: Morfologija zubi s dentalnom antropologijom, Uvod u dentalnu medicinu, Forenzička stomatologija, Povijest stomatologije i Komparativna odontologija. Zavod uživa popularnost među studentima, koji se rado prijavljuju za obavljanje demonstrature na studentskim vježbama, osim toga u Zavodu su od 1985. godine izrađena 144 diplomska rada.

U poslijediplomskoj nastavi sudjeluju svi nastavnici Zavoda, a voditelji predmeta su prof. dr. sc. Hrvoje Brkić: Forenzička stomatologija, Dentalna identifikacija, Kraniofacijalna identifikacija; prof. dr. sc. Jadranka Keros: Kost u stomatološkim istraživanjima i Biomehanika orofacijalnog sustava, te prof. dr. sc. Vera Njemirovskij: Komparativna odontologija. U Zavodu je od 1985. godine izrađen 21 magistarski rad i 10 doktorskih radova.

U radu Kliničkog zavoda za opću stomatologiju KBC-a Zagreb osim postupka liječenja zubi, žarište se praktičnog djelovanja usredotočuje, sukladno holističkoj skrbi, na danas vidno zanemarenu preventivnu djelatnost, što ima i bitne financijske razloge. Djelatnost Kliničkog zavoda za opću stomatologiju praćena je znanstvenom aktivnošću, koju djelatnici odjela i zavoda ostvaruju u suradnji s kolegama iz ostalih zavoda, te mnogobrojnih



Čekaonica u Zavodu za dentalnu antropologiju



Prvi specijalistički ispit iz obiteljske stomatologije



Vježbe mikroskopiranja



Vježbaonica Zavoda za dentalnu antropologiju

<p>STOMATOLOŠKI FAKULTET SVEUČILIŠTA U ZAGREBU 41000 ZAGREB, Petrijaka 34 Hrvatska</p> <p>DEKAN I TAMNITVO ZAGREB, Petrijaka 34 Telefon: (01) 276-615, 276-617 276-621, 276-622 Fax: (01) 276-671</p> <p>ZAVOD I KATEDRE FAKULTETA ZAGREB, Gundulićeva 3 Telefon: (01) 423-666, 423-634, 423-644 423-654, 423-676, 423-672 Fax: (01) 424-121</p>		<p>SCHOOL OF DENTISTRY UNIVERSITY OF ZAGREB 41000 ZAGREB, Petrijaka 34 Croatia</p> <p>DEAN AND MATRICULATION OFFICE ZAGREB, Petrijaka 34 Telephone: (0038 041) 276-615, 276-617 276-621, 276-622 Fax: (0038 041) 276-671</p> <p>INSTITUTIONS AND DEPARTMENTS ZAGREB, Gundulićeva 3 Telephone: (0038 041) 423-666, 423-634, 423-644 423-654, 423-676, 423-672 Fax: (0038 041) 424-121</p>
----------------------------------------------------------------------------------------------------------------------------------------------------------------------------------------------------------------------------------------------------------------------------------------------------------------------------------------------------------------------------------------------	-----------------------------------------------------------------------------------	--------------------------------------------------------------------------------------------------------------------------------------------------------------------------------------------------------------------------------------------------------------------------------------------------------------------------------------------------------------------------------------------------------------------------------------

Fakultetsko vijeće Stomatološkog fakulteta Sveučilišta u Zagrebu, na X sjednici, održanoj 9. veljače 1995. godine, u svezi s inicijativom Zavoda za morfologiju zubi za promjenu naziva zavoda, a raspravljenom u okviru organizacijskih i nastavnih pitanja, pod točkom 6. dnevnog reda sjednici d o m i j e l o j e

O D L U K U
o promjeni naziva Zavoda za morfologiju zubi
Stomatološkog fakulteta u Zagrebu

I

PRIHVACA SE inicijativa za promjenu naziva Zavoda za morfologiju zubi, te se naziv navedenog zavoda m i j e n j a i g l a s i i:
ZAVOD ZA DENTALNU ANTROPOLOGIJU

II

Zavod za dentalnu antropologiju u pogledu prava i dužnosti jest pravni sljednik Zavoda za morfologiju zubi.

III

Ova Odluka stupa na snagu danom donošenja, 9. veljače 1995. godine, a o promjeni naziva obavijestit će se svi zavodi i katedre Stomatološkog fakulteta.

O b r a z l o ž e n j e:

Prof.dr sc Zvonimir Kaić, predstojnik Zavoda za morfologiju zubi uputio je dekanu Fakulteta inicijativu za promjenu naziva Zavoda za morfologiju zubi u Zavod za dentalnu antropologiju.

Zahtjev je obrazložio činjenicom da je zavod u razdoblju nakon svog osnutka 1966. godine proširio nastavnu, stručnu i istraživačku djelatnost, promijenio karakter svojih zadaća i aktivnosti, te je dosadašnji naziv zastario.

Fakultetsko vijeće je predložilo zahtjev usvojiti i donijeti odluku o dodjeli novog naziva: ZAVOD ZA DENTALNU ANTROPOLOGIJU.

Broj: 96/6-95
Zagreb, 14. ožujka 1995.

Dekan Fakulteta:
Prof.dr sc Gordan Knežević
G. Knežević

Dostavlja se:

1. Predstojnicima zavoda i pročelnicima katedri - s v i m a radi informacije
2. Sektor za poslove održavanja - gosp. Mirsa Vehabović, radi israde i postavljanja novih natpisa u Zavodu za dentalnu antropologiju
3. Uz dokumentaciju Kolegija dekana, kod tajnika, mr Matko Kuna
4. Zapisnik X sjednice Fakultetskog vijeća - Maja Duhač
5. Uz spis.br. 100/95

drugih fakulteta i institucija iz Hrvatske i inozemstva, pri čemu se posebna pozornost posvećuje unapređenju i razvoju stomatološke struke.

Radne prostore Kliničkog zavoda za opću stomatologiju čine ambulanta sa dva radna mjesta i laboratorij za istraživački rad s uređajima za istraživanje tvrdih i mekih tkiva zuba i morfometriju. Odjelni liječnici su: primarijus prof. dr. sc. Jadranka Keros, predstojnica Kliničkog zavoda, specijalist oralne i dentalne patologije s parodontologijom; prof. dr. sc. Vera Njemirovskij, specijalist dentalne i oralne patologije s parodontologijom i prof. dr. sc. Hrvoje Brkić, specijalist dentalne i oralne patologije s parodontologijom, a odjelna sestra je Pashka Paluca. Uz Klinički zavod za opću stomatologiju organizacijski je pridodana i stomatološka ambulanta KBC-a Zagreb s Katarinom Juras, dr. dent. med., specijalistom obiteljske stomatologije i medicinskom sestrom Zdenkom Tkalčić, te stomatološka ambulanta za kućne posjete s Renatom Justamentom, dr. dent. med. U Zavodu su još tri specijalista bez kumulativnog radnog odnosa s Klinikom za stomatologiju: doc. dr. sc. Jelena Dumančić – specijalist obiteljske stomatologije, doc. dr. sc. Marin Vodanović – specijalist dentalne patologije i endodoncije, te Ivana Savić Pavićin, dr. dent. med. – specijalist dentalne patologije i endodoncije. Zahvati izvedeni na zavodu tijekom jedne radne godine mogu se kategorizirati na preventivne (15%), restorativne (30%) i endodontske (55%).

Na osnovi članka 13. Pravilnika o specijalističkom usavršavanju doktora dentalne medicine (NN 33/2007.), uvedena je specijalizacija iz obiteljske stomatologije koju su predložili i sadržajno oblikovali djelatnici Kliničkog zavoda za opću stomatologiju. Obiteljska dentalna medicina kontinuirana je skrb o orofacijalnom zdravlju određene zajednice. Zadaća je specijalista obiteljske dentalne medicine neprekidno skrbiti o zdravlju orofacijalnoga sustava u skupine bolesnika koji su ga dobrovoljno odabrali za terapeuta. Pri tome se preventivnim postupcima nastoji očuvati zdravlje usne šupljine, te ispravnim terapijskim postupcima izliječiti bolesti orofacijalnoga sustava.

3.3.1.1

Katedra za forenzičnu stomatologiju

prof. dr. sc. Hrvoje Brkić



Pročelnik Katedre:
prof. dr. sc. Hrvoje Brkić

Godina osnutka Katedre: 1997.

Katedra za forenzičku stomatologiju osnovana je 1997. i rezultat je višegodišnjeg rada na identifikacijama žrtava Domovinskog rata 1991. – 1995. Naime, znanja i vještine te interes prvog pročelnika Katedre prof. dr. sc. Hrvoja Brkića rezultirali su godine 1994. zvaničnim povezivanjem stomatološke struke koja se izvodi pri Stomatološkom fakultetu te potrebama Zavoda za sudsku medicinu i kriminalistiku Medicinskog fakulteta Sveučilišta u Zagrebu. Time je naša djelatnost bila uključena u rad za potrebe nacionalnog identifikacijskog tima, a doktor stomatologije postao je član toga tima. Od godine 1994. do danas zajedničkim je radom postignut velik broj pozitivnih identifikacija koje se temelje na prepoznatljivosti prema zubima.

Osnutkom Katedre za forenzičku stomatologiju osmišljen je i istoimeni predmet koji se sastoji od 15 sati predavanja i 15 sati vježbi za studente pete godine integriranog studija dentalne medicine. Osnovna područja predmeta pokrivaju dentalnu identifikaciju, analizu tragova ljudskog ugriza, odgovornost i nehaj doktora dentalne medicine te kvalifikaciju ozljeda stomatognatog sustava za potrebe valjane dokumentacije i vještačkih nalaza. U izdanju Školske knjige, 2000. godine objavljen je i sveučilišni udžbenik Forenzička stomatologija, koji se do danas rabi za izobrazbu studenata i kolega praktičara dentalne medicine. Uz prof. dr. sc. Hrvoja Brkića u izvođenju nastave sudjeluju doc. dr. sc. Jelena Dumančić i doc. dr. sc. Marin Vodanović.

U sklopu poslijediplomskog specijalističkog studija prof. dr. sc. Hrvoje Brkić vodi predmete Forenzička stomatologija, Dentalna identifikacija i Kraniofacijalna identifikacija, a u sklopu doktorskog studija predmet Izrada dentalnog profila.

Osim u visokoškolskoj izobrazbi, u sklopu Katedre su se provodila četiri znanstvenoistraživačka projekta koje je financiralo Ministarstvo znanosti, obrazovanja i športa, što je rezultiralo mnogobrojnim znanstvenim člancima i međunarodnim citatima. Katedra za forenzičku stomatologiju osnivač je i Hrvatske udruge za forenzičku stomatologiju (HUFS) 2003. godine, a ubrzo zatim ta je udruga postala i članom globalne forenzičke organizacije – International Organization of Forensic Odonto-Stomatology (IOFOS).

Danas, osim što se u sklopu Katedre provodi diplomatska i poslijediplomska nastava, organiziraju se i mnogobrojni radni i teorijski tečajevi za cjeloživotno obrazovanje doktora dentalne medicine u Hrvatskoj, ali i izvan nje. Međunarodna je prepoznatljivost rezultata postignutih djelatnošću ove Katedre, Zavoda i Stomatološkog fakulteta te HUFS-a rezultirala članstvom u glavnom odboru ove ugledne svjetske udruge – IOFOS, a Hrvoje Brkić, od godine 2011., glavni je urednik IOFOS Newslettera (www.iofos.eu), koji je vrlo čitan od kolega u cijelome svijetu.

3.3.2

Zavod za dječju i preventivnu stomatologiju

prof. dr. sc. Ilija Škrinjarić



Predstojnik Zavoda i pročelnik Kliničkog zavoda za dječju i preventivnu stomatologiju prof. dr. sc. Ilija Škrinjarić

Godina osnutka Zavoda: 1958.

Povijest Zavoda

Zavod za dječju i preventivnu stomatologiju osnovan je 1958. godine tijekom reorganizacije nastave iz općih i stomatoloških predmeta u sklopu Odontološkog odjela Medicinskog fakulteta. Zavod u trenutku osnivanja nije imao predstojnika, niti su bili izabrani nastavnici. Ipak, nastava iz Dječje i preventivne stomatologije odvijala se i prije osnutka samoga Zavoda. Naime, iz Reda predavanja Sveučilišta u Zagrebu može se saznati da se nastava iz Dječje preventivne stomatologije izvodi u XI. i XII. semestru akademske godine 1957./58., a nastavnik za taj predmet je doc. dr. sc. Zdenko Njemirovskij. Taj se podatak ponavlja sve do 1961. godine, kad je za nastavnika izabran

Djelatnici Zavoda za dječju i preventivnu stomatologiju:

Prvi red s lijeva na desno:

Hrvoje Jurić, Dubravka Negovetić Vranić, Željko Verzak, Ivana Čuković-Bagić, Ilija Škrinjarić, Martina Majstorović, Domagoj Glavina, Walter Dukić

Drugi red s lijeva na desno:

Hrvojka Rabuzin, Dina Puškarić, Sanja Kolarić, Slavica Bersak, Kristina Goršeta, Tomislav Škrinjarić





Prof. Oskar Štern sa studentima



Prof. Zdravko Rajić

dr. Oskar Štern, dotad naslovni docent. U prosincu 1960. godine dr. Oskar Štern je habilitiran za naslovnog docenta za predmet Dječja i preventivna stomatologija. On je 10. prosinca 1960. godine održao pokusno predavanje o temi “Značenje statističkih podataka o karijesu zuba i organizaciji zubozdravstvene službe”. Za docenta iz dječje i preventivne stomatologije izabran je 5. srpnja 1961. godine na sjednici Fakultetskog vijeća. Fakultetsko vijeće Medicinskog fakulteta, na sjednici 30. rujna 1961. godine, izabralo je doc. dr. sc. Oskara Šterna za prvoga predstojnika Zavoda za dječju i preventivnu stomatologiju.

Premda je Zavod formalno osnovan 1958. godine, stvarnim početkom njegova rada valja smatrati datum 30. rujna 1961. godine. Tim je činom dr. Štern postao prvim izabranim nastavnikom za predmet Dječja i preventivna stomatologija, ozkada započinje kadrovsko ekipiranje Zavoda, te njegov stručni i kadrovski razvitak. To je ujedno bio i početak dječje stomatologije u Hrvatskoj kao samostalne discipline. Sam je događaj bio snažan poticaj daljnjem razvoju dječje stomatologije u Hrvatskoj jer je klinički zdravstvena djelatnost iz dječje stomatologije dobila novu dimenziju i teorijskoznanstvenu podlogu.

Zalaganjem nastavnika Stomatološkog odjela, ponajviše doc. dr. sc. Oskara Šterna, 1. listopada 1961. godine osnovana je Stomatološka poliklinika Stomatološkog odjela Medicinskog fakulteta. Poliklinika je djelovala na lokaciji u Gundulićevoj ulici br. 5. Doc. dr. sc. Oskar Štern bio je osnivač Poliklinike i njezin voditelj od samoga početka. Tim je datumom započelo novo razdoblje i u kliničkoj stomatološkoj djelatnosti. Postavljeni su temelji novoj kliničkoj zdravstvenoj ustanovi, koja nastavlja djelatnost kliničke stomatologije i koja će ubrzo prerasti u suvremenu Stomatološku kliniku, nastavnu bazu samostalnog Stomatološkog fakulteta.

Od početka uvođenja predmeta Dječje i preventivne stomatologije 1958. godine, nastavu i njegovo vođenje preuzeo je prof. dr. sc. Zdenko Njmirovskij, koji drži predavanja sve do izbora doc. dr. sc. Šterna za predstojnika Zavoda 1961. godine. Prava obrazovna i zdravstvena djelatnost

iz dječje stomatologije na kliničkoj razini započinje u nas 1961. godine, kad je osnovan Zavod za dječju stomatologiju Stomatološkog odjela Medicinskog fakulteta u Zagrebu. Nastava i zdravstvena djelatnost Zavoda odvijale su se istodobno kako je to uobičajeno i nužno u svim kliničkim stručnim disciplinama.

Prof. dr. sc. Oskar Štern obavljao je funkciju prvoga predstojnika Zavoda od njegova osnutka 30. rujna 1961. godine pa do umirovljenja 31. kolovoza 1973. godine. Dr. Štern bio je prvi profesor dječje stomatologije u Hrvatskoj. U zvanje izvanrednog profesora dječje i preventivne stomatologije biran je 11. travnja 1968. godine, a u zvanje redovitog profesora 12. srpnja 1971. godine. Tijekom navedenog razdoblja prof. dr. sc. Oskar Štern je obavljao i dužnost šefa Odjela za dječju stomatologiju Stomatološke klinike, a u jednom razdoblju i funkciju predstojnika Stomatološke poliklinike.

Od izbora prvoga predstojnika Zavoda za dječju i preventivnu stomatologiju izabranog 30. rujna 1961. godine, do danas, dužnost predstojnika Zavoda obnašali su sljedeći nastavnici:

Prof. dr. Oskar Štern	30. 09. 1961. – 31. 08. 1973.
Prof. dr. Erich Jelinek	01. 09. 1973. – 31. 12. 1980.
Prof. dr. Zdravko Rajić	01. 01. 1981. – 30. 09. 1987.
Prof. dr. Ančica Pećina-Hrnčević	01. 10. 1987. – 25. 03. 1991.
Prof. dr. Ilija Škrinjarić	25. 03. 1991. – 15. 05. 2000.
Prof. dr. Zdravko Rajić	16. 05. 2000. – 30. 09. 2002.
Prof. dr. Ilija Škrinjarić	01. 10. 2003. – 17. 10. 2005.
Prof. dr. Olga Lulić-Dukić	17. 10. 2005. – 30. 11. 2007.
Prof. dr. Ilija Škrinjarić	01. 12. 2007. – danas.

U Zavodu su od njegova osnutka do danas radili sljedeći nastavnici i suradnici u nastavi:

Dr. Oskar Štern redoviti profesor	30. 09. 1961. – 31. 08. 1973.
Dr. Erich Jelinek izvanredni profesor	21. 06. 1963. – 31. 12. 1983.
Dr. Ančica Pećina-Hrnčević izvanredni profesor	08. 04. 1971. – 13. 06. 1997.
Dr. Zdravko Rajić redoviti profesor	28. 12. 1965. – 30. 09. 2002.
Dr. Olga Lulić – Dukić redoviti profesor	01. 12. 1973. – 30. 09. 2008.
Dr. Dubravka Radionov izvanredni profesor	01. 12. 1971. – 10. 10. 2006.
Dr. Zvonimir Kaić redoviti profesor	01. 09. 1981. – 03. 05. 1971.
Dr. Andrej Meniga docent	16. 09. 1985. – 31. 10. 1994.
Nada Poustecky zubni asistent	03. 11. 1962. – 03. 11. 1993.
Antonija Čičić-Marić medicinska sestra	11. 03. 1977. – 16. 12. 1988.
Jasminka Filipčić administrator	01. 07. 1972. – 18. 07. 1997.
Marija Medved viša med. sestra	24. 09. 1994. – 30. 06. 2002.
Đurđica Kapac med. sestra	01. 02. 1994. – 31. 10. 2011.
Maja Barošević med. sestra	13. 3. 1996. – 31. 01. 2011.

Današnji ustroj Zavoda

Danas u Zavodu djeluje šest profesora (tri redovita i tri izvanredna), tri docenta, jedan asistent s doktoratom znanosti i jedan znanstveni novak, šest medicinskih sestara i jedan administrator.

	U Zavodu od
Dr. sc. Ilija Škrinjarić redoviti profesor, predstojnik Zavoda	09. 02. 1981.
Dr. sc. Domagoj Glavina redoviti profesor	02. 12. 1991.
Dr. sc. Ivana Čuković Bagić redoviti profesor	08. 01. 1992.
Dr. sc. Željko Verzak izvanredni profesor	01. 11. 1994.
Dr. sc. Martina Majstorović izvanredni profesor	02. 02. 1995.
Dr. sc. Hrvoje Jurić izvanredni profesor	01. 08. 1995.
Dr. sc. Dubravka Negovetić Vranić docent	01. 12. 1999.
Dr. sc. Walter Dukić	07. 05. 2001.
Dr. sc. Kristina Goršeta docent	16. 05. 2002.
Tomislav Škrinjarić, dr.med. dent. zn. novak/ asistent	01. 05. 2009.
Dr. sc. Jelka Jukić viši asistent	28. 05. 1997.
Slavica Bersak viša med. sestra; glavna sestra Zavoda	28. 04. 1974.
Olga Dobrany med. sestra	15. 06. 1998.

Ljiljana Dujmović administrator	11. 10. 1968.
Milica Strugar zubni asistent	01. 06. 1978.
Hrvojka Rabuzin med. sestra	22. 07. 2002.
Sanja Kolarić viša med. sestra	15. 04. 2010.
Dina Puškarić med. sestra	15. 09. 2012.

Današnji Zavod za dječju stomatologiju djeluje u dvije ambulante sa dvanaest stomatoloških aparatura, u tom se prostoru odvija temeljna djelatnost zavoda: nastava i klinički rad. U Zavodu se odvija i znanstvenoistraživački rad na nekoliko znanstvenih projekata. U okviru zavoda opremljen je i laboratorij za istraživanje dentalnih materijala.

Od važnije opreme u Zavodu koja se rabi za istraživački ili klinički rad, treba izdvojiti:

1. Uređaj za sedaciju oksidulom Matrx (analogni i digitalni);
2. Fiziodispenzer Kavov
3. Laser Doppler Flowmetar Moor Instruments
4. Mikrotom – uređaj za precizno rezanje uzoraka
5. Uređaj za termocikliranje – simulacija oralnih uvjeta temperature
6. Uređaj za poliranje uzoraka – s dodacima za mikronski fino poliranje (specijalni uzorci, SEM)
7. Stereomikroskop Opton (Carl Zeiss)
8. Univerzalni uređaj za testiranje Lloyd – testiranja čvrstoće na fleksiju, ekstenziju, kompresiju i umaranje, te
9. Mikrodurimetar tvrtke Szimatzy – uređaj za testiranje mikro-tvrdoće.



Ambulanta Zavoda za dječju i preventivnu stomatologiju

U integriranom preddiplomskom i diplomskom studiju na Zavodu za dječju i preventivnu stomatologiju izvodi se nastava iz pet predmeta: Dječja i preventivna stomatologija, Orofacijalna genetika, Opća i socijalna dentalna medicina, Oralna higijena te Zanemarivanje i zlostavljanje djece.

Klinički zavod za dječju i preventivnu stomatologiju Klinike za stomatologiju KBC-a Zagreb ujedinjuje zdravstvenu, nastavnu i znanstveno-istraživačku djelatnost iz područja dječje stomatologije. Predstojnik kliničkog zavoda je prof. dr. sc. Ilija Škrinjarić. Na Zavodu se provodi specijalističko usavršavanje iz dječje stomatologije.



Kliničke vježbe u Zavodu za dječju i preventivnu stomatologiju

3.3.3

Zavod za endodonciju i restaurativnu stomatologiju

prof. dr. sc. Goranka Prpić Mehičić

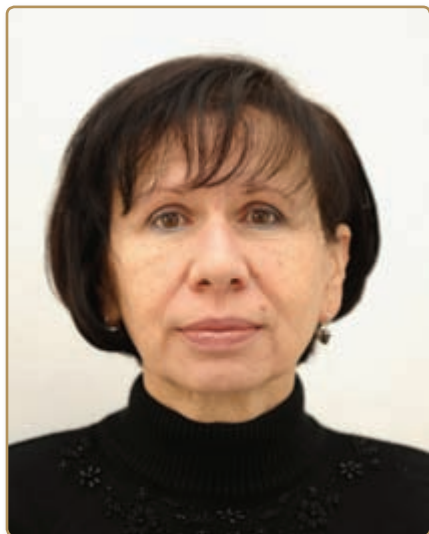

Predstojnik Zavoda:
prof. dr. sc. Goranka Prpić Mehičić

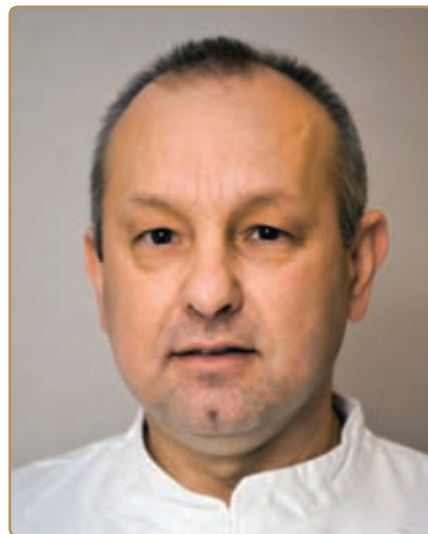

Pročelnik Kliničkog zavoda za bolesti
zubi prof. dr. sc. Ivica Anić

Godina osnutka Zavoda: 1958.

Povijest Zavoda

Povijest Zavoda možemo pratiti od Odontološkog odsjeka Medicinskog fakulteta u Zagrebu i predmeta Patologija i terapija zubi. Odsjeku je 1957. godine promijenjeno ime u Stomatološki odjel, a organizacijske promjene u školskoj godini 1958./59. dovele su do osnutka pet Zavoda, od kojih je jedan bio je Zavod za dentalnu patologiju. Prvi predstojnik bio je prof. dr. sc. Zdenko Njemirovskij. Uz njega su u tim počecima na Zavodu bili zaposleni doc. dr. sc. Milutin Dobrenić, koji formiranjem Zavoda za Oralne bolesti postaje predstojnikom toga zavoda, te asistent dr. Lovro Pavelić. U provedbi nastave sudjelovali su i prof. dr. sc. Zvonko Poje, koji poslije prelazi na Zavod

*Djelatnici Zavoda za endodonciju i
restaurativnu stomatologiju:*

*Prvi red s lijeva na desno:
Katica Prskalo, Paris Simeon, Silvana
Jukić Krmek, Goranka Prpić-Mehičić,
Marina Katunarić, Božidar Pavelić,
Bernard Janković, Tonči Staničić.*

*Drugi red s lijeva na desno:
Ivica Anić, Ivona Bago, Ivana Miletić,
Anja Baraba, Sanja Šegović, Zrinka
Tarle, Vlatko Pandurić, Nada Galić.*

*Treći red s lijeva na desno:
Tanja Rastočić, Ljiljana Mihalinec, Eva
Klarić, Jurica Matijević, Barica Prlić,
Božica Medved, Ivana Marić,
Mirjana Babić.*

*Četvrti red s lijeva na desno:
Anela Kurilovčan, Anka Đurak, Ana
Špiček, Tea Ostojić, Žaklina Pavleković,
Marija Rezo.*



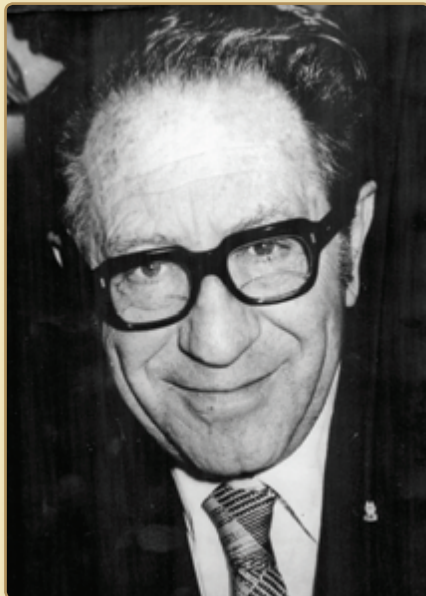

*Prof. Zdenko Njemirovski predstojnik
Zavoda za dentalnu patologiju*

za Ortodonciju, i dr. Stjepan Šalković, koji je završio Višu zubarsku školu, a zatim i Stomatološki fakultet u Zagrebu.

Uređenjem i proširenjem prostora u Gundulićevoj 5 stekli su se uvjeti za upis većeg broja studenata, pa su tako i zaposleni novi kadrovi na Zavodu. U razdoblju od 1960. do 1970. godine na Zavod dolaze prof. dr. sc. Dora Najžar-Fleger, doc. dr. sc. Dinko Blažić, dr. Vladimir Popić, doc. dr. sc. Zlata Jugović-Guić i prof. dr. sc. Vera Čoklica.

U razdoblju od 1970. do 1980. godine na Zavodu počinju raditi prof. dr. sc. Zoran Azinović, prof. dr. sc. Dunja Buntak-Kobler, prof. dr. sc. Greta Staud-Škaljac, prof. dr. sc. Ivana Ciglar i prof. dr. sc. Tonči Staničić. Odlaskom prof. dr. sc. Zdenka Njemirovskog u mirovinu, predstojnica Zavoda 1982. godine postaje prof. dr. sc. Dora Najžar Fleger. Na Zavodu su u to vrijeme radile medicinske sestre: Ruža Dolović, Marija Hlebec, Aleksandra Svečnjak, Ivka Stare, Danica Vajdić, Božica Sever, Ružica Cesar i Višnja Malezija Jurić.

U razdoblju od 1980. do 1990. godine na Zavod dolaze prof. dr. sc. Goranka Prpić-Mehičić, prof. dr. sc. Jozo Šutalo, prof. dr. sc. Marina Katunarić i prof. dr. sc. Ivica Anić. Na mjesto predstojnika Zavoda 1991. godine izabran je prof. dr. sc. Jozo Šutalo.

U razdoblju od 1990. do 2000. godine na Zavod dolaze prof. dr. sc. Nada Galić, prof. dr. sc. Božidar Pavelić, prof. dr. sc. Katica Prskalo, prof. dr. sc. Sanja Šegović, prof. dr. sc. Zrinka Tarle, prof. dr. sc. Paris Simeon, prof. dr. sc. Silvana Jukić Krmek, prof. dr. sc. Vlatko Pandurić, doc. dr. sc. Alena Čizmić, prof. dr. sc. Zoran Karlović, doc. dr. sc. Bernard Janković, prof. dr. sc. Ivana Miletić i mr. sc. Teuta Maršan. Za predstojnika Zavoda 2003. godine izabran je prof. dr. sc. Ivica Anić. Godine 2006. Zavodu je promijenjeno ime od dotadašnjeg Zavoda za dentalnu patologiju u Zavod za endodonciju i restaurativnu stomatologiju. Akademске godine 2005./06. dotadašnji predmet Dentalna patologija podijeljen je na predmete Karijesologija, Restaurativna stomatologija i Endodoncija.

Na zavod su 2007. godine došli znanstveni novaci/asistenti: dr. sc. Anja Baraba, dr. sc. Danijela Marović i Jurica Matijević, dr. med. dent., 2009. je došla Eva Klarić, dr. med. dent., a Ivona Bago Jurić, dr. med. dent., 2010. godine. Za predstojnicu Zavoda 2009. godine izabrana je prof. dr. sc. Goranka Prpić-Mehičić.

Od svog osnutka Zavod je renoviran nekoliko puta. Godine 1979. u velikoj su dvorani zamijenjene radne jedinice novim Ritterovim jedinicama, a 1995. godine obnovljena je mala dvorana novim Siemensovim jedinicama. Za današnji izgled Zavoda zaslužna je kompletna obnova iz 2002. godine. U velikoj dvorani je postavljeno deset novih radnih jedinica KaVo smještenih u odjeljke, preuređena je predstojnička soba i uređeni su prostori za boravak nastavnog i suradničkog osoblja. Godine 2005. obnovljena je mala dvorana postavom šest jedinica KaVo.

Zajedno s razvojem Zavoda za dentalnu patologiju razvija se i Klinički zavod za bolesti zubi Klinike za stomatologiju KBC Zagreb. Nakon organizacijskih priprema tijekom 1948. godine, na Medicinskom fakultetu u Zagrebu 1949. godine, u okviru Stomatološke klinike uz ostale odjele, osnovan je i Odjel za konzervativnu terapiju. Uz prof. dr. sc. Ivu Čupara, redovitog profesora od 1949. godine, izabran je 1950. godine u status asistenta na Stomatološkoj klinici

i specijalist dr. Zdenko Njemirovskij, utemeljitelj i organizator budućeg Odjela za bolesti zubi. Funkciju voditelja Odjela za bolesti zubi stomatološke klinike obnašao je do odlaska u mirovinu 1981. godine. Odontološki odsjek je 1953. godine premješten u prostor Više zubarske škole, ali kao jedan od dvaju ravnopravnih odjela Medicinskog fakulteta. U početku se znanstvena djelatnost odvijala u klinikama Medicinskog fakulteta, gdje je za rad Fakulteta odgovarao dekan, a za rad kliničkih bolnica ravnatelj koji se nalazi na čelu Ravnateljstva ustanova Medicinskog fakulteta. Ravnateljstvo ustanova 1957. godine mijenja ime i postaje Klinička bolnica Medicinskog fakulteta u čijem je sastavu i Klinika za bolesti usta i čeljusti. Klinička djelatnost javnog zdravstva odvijala se u okviru pojedinih Zavoda, ali pod vodstvom (stručnim i financijskim) Kliničke bolnice koja je jedina mogla sklopiti ugovor sa Socijalnim zdravstvenim osiguranjem. To je, uz činjenicu da se stomatološka djelatnost sve više prakticirala u Gundulićevoj 5 i dovelo do osnutka Stomatološke poliklinike 1. listopada 1961. godine. S vremenom je iz Poliklinike nastala, a postoji i danas, Klinika za stomatologiju KBC Zagreb. Sam Odjel za bolesti zubi napreduje pod vodstvom prof. dr. sc. Zdenka Njemirovskog, a većina djelatnika dobiva titulu specijalista dentalne i oralne patologije s parodontologijom. Nakon odlaska u mirovinu prof. dr. sc. Zdenka Njemirovskog Odjel preuzima prof. dr. sc. Dora Najžar Fleger, koja obnaša funkciju pročelnice od 1981. godine do 1992. godine, kad Odjel preuzima prof. dr. sc. Jozo Šutalo. Od 2003. godine do danas funkciju pročelnika obavlja prof. dr. sc. Ivica Anić. Svaki od voditelja Odjela svojim školovanjem te kliničkim, nastavnim i znanstvenim radom, uza sve djelatnike Odjela, pridonio je da danas naši kliničari stoje uz bok najboljim europskim i svjetskim kliničarima u pružanju konzervativnih, estetskih i endodontskih zahvata. Osim pružanja zdravstvenih usluga našim pacijentima, jedna od najvažnijih zadaća kliničkog odjela je od 1971. godine i educiranje specijalista. S prvotne, trojne specijalizacije koja je obuhvaćala dentalnu i oralnu patologiju s parodontologijom, noviji program se ograničio na današnju specijalizaciju iz „Endodoncije s restaurativnom stomatologijom“. Plan i program specijalizacije prilagođen je Europskim specijalizacijama i sada je u tijeku prilagodba zahtjevima Europskog endodontskog udruženja.



Djelatnici Zavoda snimljeni 1986. godine



prof. dr. Dora Nejžer Fleger, prof.dr. Jelena Aurer i prof. dr. Jozo Šutalo



Ambulanta Zavoda za endodonciju i restaurativnu stomatologiju



Predkliničke vježbe

Današnji ustroj Zavoda

Zavod za endodonciju i restaurativnu stomatologiju broji danas 36 djelatnika: prof. dr. sc. Ivica Anić, znanstveni savjetnik i redoviti profesor u trajnom zvanju, prof. dr. sc. Ivana Ciglar, znanstveni savjetnik, redoviti profesor u trajnom zvanju, prof. dr. sc. Goranka Prpić-Mehičić, znanstveni savjetnik, redoviti profesor u trajnom zvanju, prof. dr. sc. Zrinka Tarle, znanstveni savjetnik, redoviti profesor u trajnom zvanju, prof. dr. sc. Ivana Miletić, znanstveni savjetnik, redoviti profesor, prof. dr. sc. Greta Škaljac, viši znanstveni suradnik, izvanredni profesor, prof. dr. sc. Tonči Staničić, viši znanstveni suradnik, izvanredni profesor, prof. dr. sc. Marina Katunarić, viši znanstveni suradnik, izvanredni profesor, prof. dr. sc. Katica Prskalo, viši znanstveni suradnik, izvanredni profesor, prof. dr. sc. Nada Galić, viši znanstveni suradnik, izvanredni profesor, prof. dr. sc. Sanja Šegović, viši znanstveni suradnik, izvanredni profesor, prof. dr. sc. Božidar Pavelić, viši znanstveni suradnik, izvanredni profesor, prof. dr. sc. Silvana Jukić Krmek, znanstveni savjetnik, redoviti profesor, doc. dr. sc. Alena Čizmić, znanstveni savjetnik, docent; prof. dr. sc. Paris Simeon, viši znanstveni suradnik, izvanredni profesor; prof. dr. sc. Vlatko Pandurić, viši znanstveni suradnik, izvanredni profesor; prof. dr. sc. Zoran Karlović, viši znanstveni suradnik, izvanredni profesor; doc. dr. sc. Bernard Janković, viši znanstveni suradnik, docent; dr. sc. Anja Baraba, viši asistent, dr. sc. Danijela Marović, viši asistent, Jurica Matijević, dr. med. dent., asistent, Eva Klarić, dr. med. dent., asistent, Ivona Bago Jurić, dr. med. dent., asistent. Članovi Zavoda, uz nastavnike i djelatnike u suradničkim zvanjima, jesu i medicinske sestre Barica Prlić, glavna sestra Zavoda, Božica Medved, Ana Špiček, Ljiljana Mihalinec, Mirjana Kapac, Mirjana Babić, Marija Rezo, Anela Kurilovčan, Žaklina Pavleković, Tea Ostojić, Ivana Vukelić (zamjena Tanja Rastovčić), i Ivana Marić. Administratorica Zavoda je Anka Đurak. Predstojnica Zavoda za endodonciju i restaurativnu stomatologiju je prof. dr. sc. Goranka Prpić Mehčić.

Nastavna djelatnost Zavoda za endodonciju i restaurativnu stomatologiju Stomatološkog fakulteta ostvaruje se putem pet predmeta u integriranom prediplomskom i diplomskom studiju: Endodoncija, Karijesologija, Restaurativna stomatologija, Poslovno upravljanje u dentalnoj medicini, Uvod u znanstveni rad. Na Zavodu su od 1983. godine izrađena i obranjena 484 diplomska rada.

Zavod za endodonciju i restaurativnu stomatologiju zauzima važno mjesto u poslijediplomskoj nastavi Stomatološkog fakulteta u Zagrebu, s 20 predmeta na poslijediplomskom stručnom studiju i 15 predmeta na poslijediplomskom doktorskom studiju. Nositelji predmeta vrsni su i međunarodno potvrđeni stručnjaci, što osigurava visoku kvalitetu nastave i znanstveno-stručnu originalnost. Od 1983. godine do sada je iz područje Endodoncije i restaurativne stomatologije (uključujući i nekadašnju Dentalnu patologiju) akademski stupanj magistra znanosti steklo 83 poslijediplomska studenata, akademski stupanj doktora znanosti 32 pristupnika, a akademski stupanj pod nazivom magistar specijalist dentalne medicine 11 pristupnika.

Zavod za endodonciju i restaurativnu stomatologiju sudjeluje i u rješavanju najsloženijih kliničkih slučajeva na specijalističkoj i subspecijalističkoj razini. Pojedini djelatnici Zavoda ujedno su i djelatnici Kliničkog zavoda za bolesti zubi Klinike za stomatologiju KBC-a Zagreb, s dugogodišnjim specijalističkim stažom i velikim iskustvom u rješavanju najsloženije kazuistike dentalne patologije, endodoncije i restaurativne dentalne medicine.

Djelatnici Zavoda koji su ujedno i djelatnici Kliničkog zavoda za bolesti zubi Klinike za stomatologiju KBC-a Zagreb, jesu: Goranka Prpić-Mehičić, Ivica Anić, Nada Galić, Marina Katunarić, Silvana Jukić Krmek, Ivana Miletić, Vlatko Pandurić, Božidar Pavelić, Katica Prskalo, Paris Simeon, Tonči Staničić, Sanja Šegović, Zrinka Tarle, Ana Ivanišević, Višnja Mandić-Negovetić i Valentina Rajič.

Pročelnik Kliničkog odjela za bolesti zubi Klinike za stomatologiju KBC-a Zagreb je prof. dr. sc. Ivica Anić.

Zavod je mjesto praćenja i primjene najnovijih dostignuća stomatološke struke i znanosti iz područja karijesologije, restaurativne dentalne medicine i endodoncije, ali i postizanja vlastitih rezultata kojima se daje doprinos domaćoj i svjetskoj stomatološkoj struci. Zavod za endodonciju i restaurativnu stomatologiju opremljen je suvremenim stomatološkim radnim jedinicama te svim dodatnim uređajima i opremom koja je potrebna za uspješnu provedbu dijagnostike i liječenja tvrdih zubnih tkiva i endodontskog prostora. U tom smislu potrebno je istaknuti nove generacije kompozitnih materijala, caklinsko-dentinske adhezivske sustave, stakleno ionomerne cemente, uređaje Heal Ozone i Ozonyx, vitalometre, endometre, instrumente za ručnu i strojnu instrumentaciju korijenskih kanala te opremu za tehnike hladnog i toplog punjenja korijenskih kanala.

Na Zavodu za endodonciju i restaurativnu stomatologiju obavlja se i specijalističko usavršavanje doktora dentalne medicine u trajanju od 3 godine. Specijalizanti proširuju teorijska i klinička znanja iz Karijesologije, Restaurativne medicine i Endodoncije u specijalističkom i subspecijalističkom opsegu u sklopu tjednih seminara iz navedenih predmeta, tjednih znanstvenih konzultacija i kliničkog rada koji vodi specijalizantu dodijeljeni mentor. Završetkom specijalizacije, tj. polaganjem propisanih kolokvija, odrađenim i pozitivno ocijenjenim kliničkim dijelom programa i položenim specijalističkim ispitom stječe se titula specijalist endodoncije s restaurativnom stomatologijom.

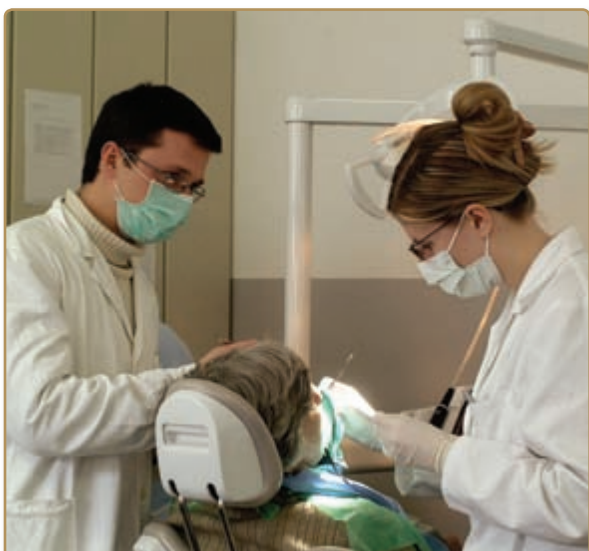

Kliničke vježbe u Zavodu za endodonciju i restaurativnu stomatologiju

3.3.4

Zavod za fiksnu protetiku

prof. dr. sc. Amir Ćatić



Predstojnik Zavoda:
prof. dr. sc. Amir Ćatić



Pročelnik Kliničkog zavoda za fiksnu
protetiku prof. dr. sc. Dragutin Komar

Godina osnutka Zavoda: 1971.

Povijest Zavoda

Zavod za fiksnu protetiku osnovan je 15. srpnja 1971. godine podjelom postojećeg Zavoda za stomatološku protetiku, te mu je pridružen Laboratorij za fiksnu protetiku, a wironit-laboratorij, kao posebna jedinica, pridružen je Laboratoriju za mobilnu protetiku.

Prvi predstojnik Zavoda bio je doc.dr.sc. Zvominir Kosovel. Nakon smrti doc. Kosovela 1987. godine predstojnica Zavoda postaje doc. dr. sc. Hanzi Predanić-Gašparac, koja na toj funkciji ostaje do svog umirovljenja 1996. godine. Iste godine za predstojnika je izabran prof.dr.sc. Adnan Ćatović, koji obnaša tu funkciju do 1999. godine,

Djelatnici Zavoda za fiksnu protetiku:

Prvi red s lijeva na desno:
Denis Vojvodić, Lana Bergman, Ketij
Mehulić, Joško Viskić,
Slađana Milardović Ortolan, Amir Ćatić,
Adnan Ćatović, Nada Fiket

Drugi red s lijeva na desno:
Dragutin Komar, Jasenka Živko Babić,
Andreja Jelinić Carek, Marko Jakovac,
Josip Kranjčić, Jasmina Stipetić
Ovčariček, Višnja Malić, Željka Križnjak

Treći red s lijeva na desno:
Gordana Pecek, Mirjana Dedić,
Ana Berend, Gordana Rulek,
Ružica Potkrajčić, Julijana Zetić,
Vera Vukobratović, Romana Wolf





Djelatnici Zavoda snimljeni 1982. godine

kada su zavodi ujedinjeni u Zavod za stomatološku protetiku. U razdoblju jednoga zavoda izmjenjivali su se predstojnici: prof. dr. sc. Vjekoslav Jerolimov 1999. – 2001., prof. dr. sc. Ivo Baučić 2001. – 2003., prof. dr. sc. Dragutin Komar 2003. – 2007., te prof. dr. sc. Vlado Carek 2007. – 2011. godine. U razdoblju 2007. – 2011. prof. dr. sc. Jasmina Stipetić Ovčariček imenovana je pročelnicom Katedre za fiksnu protetiku. Zavod za stomatološku protetiku 2011. godine ponovno se razdvaja na Zavod za mobilnu protetiku i Zavod za fiksnu protetiku te je prof. dr. sc. Jasmina Stipetić-Ovčariček imenovana predstojnicom Zavoda za fiksnu protetiku i tu dužnost obnaša do 2012. godine. Iste godine za predstojnika Zavoda za fiksnu protetiku izabran je doc. dr. sc. Amir Čatić.

Osnutkom samostalnog Zavoda za fiksnu protetiku 1971. godine podijelili su se i suradnici – asistenti, sestre i tehničari, te je razvoj mobilne i fiksne protetike dalje tekao neovisno. U to su vrijeme asistenti i suradnici u nastavi u Zavodu za fiksnu protetiku bili: doc. dr. sc. Zvonimir Kosovel, dr. Hanzi Predanić-Gašparac, dr. Ivica Anić i Otto Tajher – viši zubar. Tomislav Ivaniš, dr. stom. dolazi za asistenta 1963. godine, 1972. Biserka Lazić, dr. stom., a 1975. Ivo Baučić, dr. stom. i Jasenka Živko, dr. stom. Adnan Čatović, dr. stom. izabran je za asistenta 1977. godine, a 1983. Dragutin Komar, dr. stom. i Jasmina Stipetić, dr. stom. Svi asistenti tijekom vremena postaju docenti i profesori. Zavod za fiksnu protetiku, posredstvom znanstvenih projekata i znanstvenoistraživačkog rada, otvorio je mogućnost mladim znanstvenim radnicima sudjelovanja u izradi magistarskih i doktorskih radova, te su u rad Zavoda uključeni 1989. godine Ketij Mehulić, dr. stom. i Denis Vojvodić, dr. stom.

Dr. sc. Davorin Seifert zasniva ugovor o radu u dijelu radnog vremena s Fakultetom 1997. godine, stječe naziv naslovnog docenta i sudjeluje u radu Zavoda sve do 2007. godine.

Početak potpore MZOŠa RH zapošljavanju mladih znanstvenika na znanstvene projekte, u rad Zavoda za fiksnu protetiku na mjesta znanstvenih novaka uključili su se 2001. godine mr.sc. Amir Čatić dr. stom. i

Marko Jakovac, dr. stom., 2003. Andreja Carek, dr. stom., 2004. Lana Bergman, dr. stom., 2009. Slađana Milardović, dr. stom i Joško Viskiđ, dr. stom. te 2011. Josip Kranjđiđ, dr. stom.

Osim Ńto sudjeluju u nastavi dodiplomskog, te integriranog pred-diplomskog i diplomskog studija dentalne medicine na StomatoloŃkom fakultetu SveučiliŃta u Zagrebu, nastavnici Zavoda za fiksnu protetiku sudjelovali su i u provedbi nastave za viŃe zubne tehniđare, a prof. dr. sc. Zvonimir Kosovel i kasnije prof. dr. sc. Adnan Ćatoviđ vodili su nastavu i Katedru iz fiksne protetike na Studiju dentalne medicine pri Medicinskom fakultetu u Rijeci.

Medicinske sestre u Zavodu su bile: RuŃica Leko, Marija Bukovina, Silva FriŃiđiđ, Denis MiloŃeviđ i Julijana Zetiđ.

U radu fiksnog laboratorija sudjelovali su i tehniđari: Nada Ćrnjeviđ, Jelica Kostelac, Vlado Ćonĉ, Milica Viliđiđ, Biserka Batestin, Amalija Justament-Kos i Paula Kozja-Ljepoviđ.

Zavod je imao jednu ambulantu sa ĉekaonicom i jednu radnu sobu.

DanaŃnji ustroj Zavoda

Zavod za fiksnu protetiku danas broji devet znanstveno-nastavnih djelatnika: prof. dr. sc. Jasenka Ńivko-Babiĉ, znanstveni savjetnik, redoviti profesor u trajnom zvanju; prof. dr. sc. Adnan Ćatoviĉ, znanstveni savjetnik, redoviti profesor u trajnom zvanju; prof. dr. sc. Denis Vojvodiĉ, znanstveni savjetnik, redoviti profesor u trajnom zvanju; prof. dr. sc. Dragutin Komar, znanstveni savjetnik, redoviti profesor; prof. dr. sc. Jasmina Stipetiĉ-Ovĉariĉek, znanstveni savjetnik, redoviti profesor; prof. dr. sc. Ketij Mehuliĉ, znanstveni savjetnik, redoviti profesor; prof. dr. sc. Amir Ćatiĉ, viŃi znanstveni suradnik, izvanredni profesor; doc. dr. sc. Marko Jakovac, znanstveni suradnik, docent; doc. dr. sc. Andreja Carek-Jeliniĉ, znanstveni suradnik, docent.

Predstojnik Zavoda je prof. dr. sc. Amir Ćatiĉ.

Ćlanovi Zavoda za fiksnu protetiku, uz nastavnike i djelatnike u suradničkim zvanjima, jesu i zubni tehniđari Laboratorija za stomatoloŃku protetiku StomatoloŃkog fakulteta koji sudjeluju u laboratorijskom radu Kliniĉkog odjela za fiksnu protetiku i za potrebe nastave: Nada Fiket – viŃi zubni tehniĉar, voditeljica zubotehniĉkog laboratorija, Nada BoŃnjakoviĉ – viŃi zubni tehniĉar, Nada Zavaliĉ – viŃi zubni tehniĉar, ViŃnja Maliĉ – viŃi zubni tehniĉar, Ńeljka KriŃnjak – zubni tehniĉar i Romana Wolf – zubni tehniĉar.

Od medicinskih sestara u Zavodu su zaposlene: glavna sestra RuŃica Potkrajĉiĉ, viŃa medicinska sestra (do 2000. godine Denis MiloŃeviĉ – viŃa medicinska sestra, te do 2009. Andrea Borziĉ – viŃa medicinska sestra), i medicinske sestre Ana Berent, Mirjana Dediĉ i Gordana Rulek te dentalna asistentica Julijana Zetiĉ. U radu Zavoda sudjeluju i dvije administratorice na prijamnom Ńalteru i kartoteci, DraŃenka Salopek i Gordana Pecek.

Zavod obuhvaća dvije ambulante s ukupno jedanaest radnih jedinica, ambulantu predstojnika Zavoda s jednom radnom jedinicom, dvije ĉekaonice i prijamni Ńalter. Sva su radna mjesta opskrbljena primjerenim dentalnim radnim jedinicama.

Nastavna djelatnost Zavoda za fiksnu protetiku StomatoloŃkog fakulteta SveučiliŃta u Zagrebu ostvaruje se provedbom predavanja, seminara i vjeŃbi u okviru ĉetiri predmeta u integriranom preddiplomskom i diplomskom studiju: Kliniĉka fiksna protetika (prof. dr. sc. Amir Ćatiĉ), Pretkliniĉka i laboratorijska fiksna protetika (doc. dr. sc. Marko Jakovac), Dentalni materijali (prof. dr. sc. Jasenka Ńivko Babiĉ) i Gerontostomatologija (prof. dr. sc. Adnan Ćatoviĉ).

U Poslijediplomskom specijalistiĉkom studiju doktori dentalne medicine mogu upisati sljedeće predmete: Metali u stomatoloŃkoj protetici, Implantoprotetiĉka terapija, Ńvaĉne sile (prof. dr. sc. Jasenka Ńivko-Babiĉ); BioloŃka i tehnoloŃka trajnost fiksnoprotetiĉkih radova, Gerontostomatologija (prof. dr. sc. Adnan Ćatoviĉ); Nemetali u fiksnoj protetici i

Oralna rehabilitacija u protetici (prof. dr. sc. Dragutin Komar); Keramički sustavi (prof.dr.sc. Ketij Mehulić); Suvremeni otisni postupci i materijali (prof.dr.sc. Denis Vojvodić); Biomehanika u implantoprotetici (doc. dr. sc. Amir Ćatić); Estetski principi protetske terapije na zubima i implantatima (doc. dr. sc. Marko Jakovac).

U Poslijediplomskom doktorskom studiju Dentalna medicina nastavnici Zavoda za fiksnu protetiku održavaju nastavu iz metodoloških predmeta, vođenih praktikuma te granskih predmeta: Metali kao biomaterijali (prof. dr. sc. Jasenka Živko-Babić), Biomehanika u fiksnoj protetici (prof. dr. sc. Adnan Ćatović); Procjena utjecaja implantoprotetičke terapije na kvalitetu života gerontološke populacije, Keramički materijali u stomatološkoj protetici (prof. dr. sc. Ketij Mehulić); Utjecaj oralne flore na fiksni rad i zube nosače (prof. dr. sc. Jasmina Stipetić-Ovčariček), Vlanknima ojačani polimerni materijali u stomatološkoj protetici (prof. dr. sc. Denis Vojvodić); Biomehanička poredbena analiza različitih vrsta opterećenja u implantoprotetičkoj terapiji i Procjena utjecaja implantoprotetičke terapije na kvalitetu života gerontološke populacije (prof. dr. sc. Amir Ćatić).

Zavod za fiksnu protetiku aktivan je i u znanstvenom smislu, s četiri aktualna znanstvena projekta koje financira Ministarstvo znanosti, obrazovanja i sporta Republike Hrvatske. To su: Istraživanje terapijske učinkovitosti gradivnih materijala (prof. dr. sc. Jasenka Živko-Babić), Zubi, materijali i protetski radovi u adolescentnoj i gerontološkoj populaciji (prof. dr. sc. Adnan Ćatović) Istraživanje keramičkih materijala i alergija u stomatološkoj protetici (prof. dr. sc. Ketij Mehulić); Istraživanje materijala i kliničkih postupaka u stomatološkoj protetici (prof. dr. sc. Denis Vojvodić).

U Odjelu za fiksnu protetiku Klinike za stomatologiju KBC-a Zagreb obavlja se zdravstvena, nastavna i znanstveno-istraživačka djelatnost. Zdravstvena djelatnost temelji se na pružanju specijalističkih stomatoloških protetskih usluga koje obuhvaćaju detaljnu anamnezu i popunjavanje upitnika o zdravlju, dijagnostiku oštećenja žvačnog sustava, različite

te postupke interdisciplinarnog liječenja, protetsko liječenje djelomično ozubljenih pacijenata i ozubljenih pacijenata s različitim vrstama oštećenja žvačnog sustava. Najveći dio kazuistike odnosi se na izradbu fiksno-protetskih nadomjestaka, kombiniranih fiksno-mobilnih nadomjestaka, nadomjestaka poduprtih prirodnim zubima ili implantatima, a posebna pozornost posvećuje se liječenju pacijenata starije životne dobi, identifikaciji i praćenju postojećih protetičkih radova glede gradivnog materijala i alergijskih reakcija.

U Zavodu za fiksnu protetiku provode se tečajevi trajne edukacije za stomatologe praktičare i zubne tehničare.

U Odjelu za fiksnu protetiku provodi se specijalistička edukacija iz stomatološke protetike, opće stomatologije i čeljusne kirurgije (fiksno-protetički dio). Trenutačno je u Odjelu za fiksnu protetiku Klinike za stomatologiju KBC-a Zagreb smanjen broj kliničkih djelatnika jer je umirovljenjem prof. dr. sc. Biserke Lazić i prof. dr. sc. Ive Baučića 2011. godine ostalo samo pet kliničkih odjelnih liječnika – pročelnik Odjela za fiksnu protetiku prof. dr. sc. Dragutin Komar, specijalist stomatološke protetike, primarijus, prof. dr. sc. Jasenka Živko-Babić, specijalist stomatološke protetike, primarijus, prof. dr. sc. Adnan Ćatović, specijalist stomatološke protetike, primarijus, prof. dr. sc. Jasmina Stipetić-Ovčariček, specijalist stomatološke protetike, primarijus, prof. dr. sc. Ketij Mehulić, specijalist stomatološke protetike, primarijus. Prof. dr. sc. Denis Vojvodić svoj klinički rad obavlja u KBC Dubrava, a ta je ambulanta za stomatološku protetiku također i druga nastavna baza Zavoda za fiksnu protetiku.

U Odjelu je još četvero specijalista bez kumulativnog radnog odnosa i tri znanstvena novaka koja očekuju specijalizaciju iz stomatološke protetike. Prof. dr. sc. Jasenka Živko-Babić i prof. dr. sc. Adnan Ćatović redoviti su članovi Akademije medicinskih znanosti Hrvatske.



Ambulanta zavoda za fiksnu protetiku



Kliničke vježbe



Zavodski laboratorij

3.3.5

Zavod za mobilnu protetiku



*Predstojnik Zavoda:
prof. dr. sc. Robert Čelić*



*Pročelnik Kliničkog zavoda za mobilnu
protetiku prof. dr. sc. Melita Valentić
Peruzović*

Godina osnutka Zavoda: 1958.

Povijest Zavoda

Odontološki odsjek pri Medicinskom fakultetu u Zagrebu osnovan je 1948. godine. Studenti Odontološkog odsjeka polazili su nastavu zajednički sa studentima opće medicine, a od treće godine studija nastava za studente obavljala se odijeljeno i uz nastavu stručnih odontoloških predmeta. Prvi su nastavnici stručnih predmeta bili dr. Živko Bolf i dr. Miroslav Suvin. Godine 1951. Ministarstvo narodnog zdravlja Narodne Republike Hrvatske izdalo je Naredbu o ustroju Odontološkog odsjeka i njegovu odnosu s Medicinskim fakultetom u Zagrebu. Iste godine za predmet Zubarska protetika za honorarnog je predavača bio izabran dr. Miroslav Suvin, koji je sljedeće godine

*prof. dr. sc. Melita
Valentić Peruzović
i prof. dr. sc. Robert Čelić*

Djelatnici Zavoda za mobilnu protetiku:

*Prvi red s lijeva na desno:
Sonja Kraljević Šimunković,
Iva Alajbeg, Dino Buković, Melita
Valentić-Peruzović, Robert Čelić, Asja
Čelebić, Nikola Petričević*

*Drugi red s lijeva na desno:
Samir Čimić, Domagoj Žabarović,
Tomislav Badel, Davor Illeš, Maja Žagar,
Dubravka Knezović Zlatarić,
Nikša Dulčić, Ivica Pelivan*

*Treći red s lijeva na desno:
Mirjana Sruk, Ana Orsag, Anica Kelčec-
Pester, Kristina Štimac, Jadranka Šenjug,
Draženka Salopek*

*Četvrti red s lijeva na desno:
Maja Pavić, Maja Gašpar, Ivan Plejić,
Monika Nemet, Iris Kumanović*



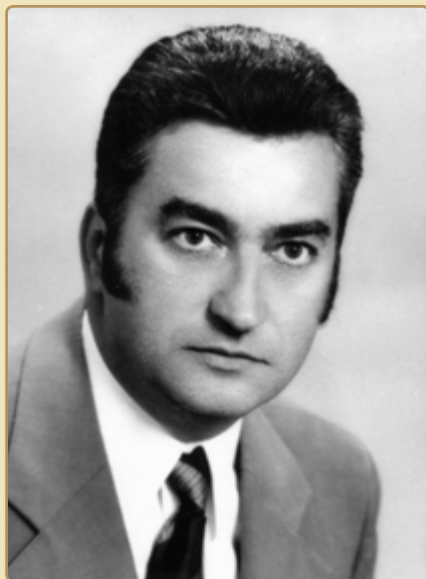

Prof. dr. sc. Danko Nikšić

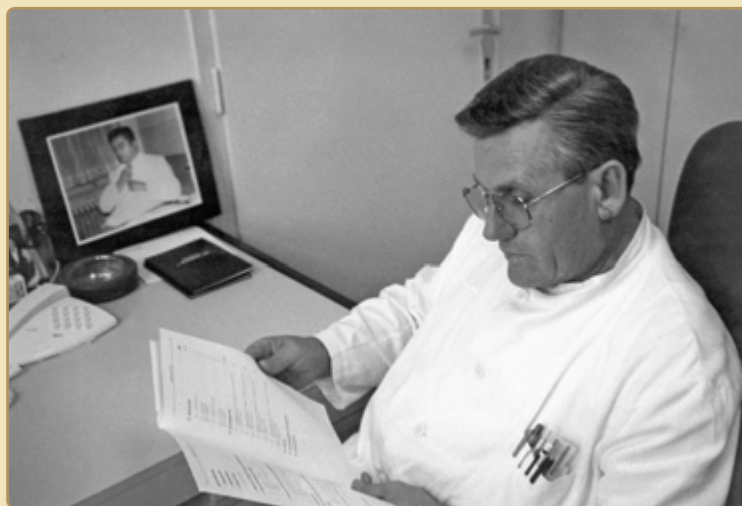

Prof. dr. sc. Krešimir Kraljević

imenovan predavačem za predmet Klinička protetika. Naziv Odontološki odsjek zamijenjen je 1957. godine nazivom Stomatološki odjel. Ustrojbene su se pak promjene često događale, tako da je 1958. godine osnovan Zavod za dentalnu protetiku, jedan od pet temeljenih Zavoda (Zavod za dentalnu kirurgiju, Zavod za dentalnu patologiju, Zavod za regulaciju čeljusti i zubi te Zavod za dječju i preventivnu stomatologiju). Predstojnikom Zavoda za dentalnu protetiku bio je imenovan dr. Miroslav Suvin.

Osamostaljenjem Stomatološkog fakulteta 1962. godine, dentalna je protetika činila jednu od temeljnih specijalističkih disciplina. U to vrijeme je predstojnik Zavoda za dentalnu protetiku bio docent dr. Miroslav Suvin, asistent dr. Dragutin Cundeković, a na Zavodu je djelovalo još nekoliko službenika. Kako se mijenjala i reformirala nastava i nazivlje pojedinih predmeta, tako se Dentalna protetika 1964. godine preimenuje u Stomatološku protetiku, a Zavod za dentalnu protetiku u Zavod za stomatološku protetiku Stomatološkog fakulteta. Uz prof. dr. Miroslava Suvina u nastavi su sudjelovali dr. Vladimir Tešar, te viši zubari Oto Tajhner i Milan Gjajić. Glavna sestra na Zavodu bila je Justina Fišer. Od 1962. godine zapošljavaju se mlađi asistenti Hanzi Predanić Gašparac, Danko Nikšić, Zvonimir Kosovel i Krešimir Kraljević, a 1963. godine dolazi Tomislav Ivaniš. 1964. godine na Zavod dolazi Ivan Anić-Antić, 1969. godine Vjekoslav Jerolimov, 1971. godine Stanko Vukovojac i 1972. godine Vlado Carek.

Godine 1965. osnovan je Wironit laboratorij, koji je vodio viši zubni tehničar Vladimir Komar (od 1965. do 1989.). Na čelu Fiksnog laboratorija bila je Nada Črnjević (od 1965. do 1990.), a voditelj Mobilnog laboratorija bio je Želimir Badžek, koji je tu radio do prelaska u Predklinički laboratorij Stomatološkog fakulteta.

Godine 1969., nakon odlaska u mirovinu prof. dr. sc. Miroslava Suvina, predstojnik Zavoda za stomatološku protetiku postaje doc. dr. sc. Danko Nikšić. Zavod za stomatološku protetiku dijeli se 15. srpnja 1971. godine u dva organizacijski i funkcijski samostalna Zavoda – Zavod za mobilnu protetiku i Zavod za fiksnu protetiku, sa dva laboratorija: labo-

ratorijem za mobilnu protetiku i laboratorijem za fiksnu protetiku. Wironit laboratorij, kao posebna jedinica, pridružen je laboratoriju za mobilnu protetiku.

Nakon podjele Zavoda, za prvoga predstojnika Zavoda za mobilnu protetiku i pročelnika Kliničkog odjela bio je imenovan doc. dr. sc. Danko Nikšić, a za predstojnika Zavoda za fiksnu protetiku imenovan je doc. dr. sc. Zvonimir Kosovel.

Osnutkom samostalnog Zavoda za mobilnu protetiku podijelili su se i suradnici – asistenti, sestre i tehničari, te je razvoj mobilne i fiksne protetike dalje neovisno tekao. U to su vrijeme asistenti i suradnici u nastavi na Zavodu za mobilnu protetiku bili doc. dr. sc. Danko Nikšić, dr. Vladimir Tešar, Vladimir Gjajić, viši zubar, asistenti dr. Krešimir Kraljević, dr. Vjekoslav Jerolimov, dr. Stanislav Vukovojac i nešto poslije dr. Vlado Carek.

Potom je Zavod za stomatološku protetiku, preko projekata i znanstveno-istraživačkog rada, otvarao mogućnost mladim znanstvenim radnicima da sudjeluju u izradi magistarskih i doktorskih radova. Na taj način se 1976. godine u rad Zavoda uključila Melita Valentić, dr. stom., a 1981. Asja Čelebić dr. stom. Godine 1983. specijalist stomatološke protetike mr. sc. Josip Pandurić također zasniva radni odnos s Fakultetom i Stomatološkom klinikom.

Godine 1982. na čelo Zavoda dolazi prof. dr. sc. Krešimir Kraljević, koji djeluje kao predstojnik Zavoda za mobilnu protetiku i pročelnik Kliničkog odjela za mobilnu protetiku sve do odlaska u mirovinu 1999. godine. Od nastavničkog osoblja na Zavodu u to vrijeme djeluju doc. dr. sc. Vjekoslav Jerolimov, doc. dr. sc. Melita Valentić-Peruzović, doc. dr. sc. Stanko Vukovojac, doc. dr. sc. Vlado Carek te asistenti dr. Josip Pandurić i dr. Asja Čelebić, koji također poslije postaju docenti i profesori. Osim u dodiplomskoj nastavi, sudjeluju i u provedbi nastave za više zubne tehničare. Doc. dr. sc. Stanko Vukovojac postaje voditelj programa nastave za više zubne tehničare, a neki nastavnici također sudjeluju i u nastavi na Stomatološkom studiju pri Medicinskom fakultetu u Rijeci.

Kad je Ministarstvo znanosti RH započelo potporu zapošljavanja mladih znanstvenika na znanstvenim projektima na radna mjesta znanstvenih novaka, u rad Zavoda za mobilnu protetiku uključili su se Sonja Kraljević (1994), Robert Čelić (1995), Tomislav Badel (1995), Dubravka Knezović (1996) i Iva Žilić (1998). U drugom projektnom razdoblju dolaze i novi znanstveni novaci Dino Buković (1999), Davor Illeš (2000), Ivica Pelivan (2004), Nikola Petričević (2004), Maja Žagar (2005) i najmlađi novaci Sanja Perišić (2009) i Samir Čimić (2009).

Godine 1999. za predstojnika Zavoda izabran je prof. dr. sc. Vjekoslav Jerolimov, koji je oba Zavoda ponovno integrirao u jedan Zavod za stomatološku protetiku. Sve do ponovnog razdvajanja 2011. godine izmjenjivali su se predstojnici Zavoda za stomatološku protetiku kako slijedi: prof. dr. sc. Vjekoslav Jerolimov 1999. – 2001, prof. dr.sc. Ivo Baučić 2001. – 2003., prof. dr. sc. Dragutin Komar 2003. – 2007., te prof. dr. sc. Vlado Carek 2007. – 2011. godine.

Odlukom većine znanstveno-nastavnog osoblja Zavod za stomatološku protetiku je ponovno podijeljen 2011. godine na Zavod za mobilnu protetiku i Zavod za fiksnu protetiku. Za predstojnicu Zavoda za mobilnu protetiku izabrana je prof. dr. sc. Melita Valentić-Peruzović.

Današnji ustroj Zavoda

Zavod za mobilnu protetiku danas broji 16 djelatnika uključenih u nastavu: prof. dr. sc. Melita Valentić-Peruzović, znanstveni savjetnik, redoviti profesor u trajnom zvanju; prof. dr. sc. Asja Čelebić, znanstveni savjetnik, redoviti profesor u trajnom zvanju; prof. dr. sc. Sonja Kraljević Šimunković, viši znanstveni suradnik, izvanredni profesor; prof. dr. sc. Dubravka Knezović Zlatarić, viši znanstveni suradnik, izvanredni profesor; prof. dr. sc. Iva Alajbeg, viši znanstveni suradnik, izvanredni profesor; prof. dr. sc. Robert Čelić, viši znanstveni suradnik, izvanredni profesor;

doc. dr. sc. Tomislav Badel, viši znanstveni suradnik, docent; doc. dr. sc. Dino Buković, znanstveni suradnik, docent, doc. dr. sc. Nikša Dulčić, znanstveni suradnik, docent; doc. dr. sc. Davor Illeš, znanstveni suradnik, docent i doc. dr. sc. Domagoj Žabarović, znanstveni suradnik, docent (ujedno i voditelj Kliničkog odjela za stomatološku protetiku u KBC Dubrava). U skladu s propisanim nastavnim obvezama u izvođenju nastave sudjeluju i viši asistenti dr. sc. Nikola Petričević, viši znanstveni suradnik, dr. sc. Ivica Pelivan, dr. sc. Maja Pavić, te asistenti Sanja Peršić, dr. dent. med. i Samir Ćimić, dr. dent. med. Uz nastavnike i djelatnike u suradničkim zvanjima članovi Zavoda za mobilnu protetiku su i zubni tehničari smješteni u Laboratoriju za stomatološku protetiku Stomatološkog fakulteta, koji sudjeluju u laboratorijskom radu Kliničkog Zavoda i za potrebe nastave. To su: Željka Erlbaeck, Maja Gašpar, Željko Kopic, Iris Kumano- vić, Monika Nemet, Maja Pavić, Gordana Pavlinić, Kristina Perenčević, Ivan Plejić i Vesna Vodomina. U Zavodu su zaposlene i medicinske sestre: glavna sestra Jadranka Šenjuga, viša medicinska sestra, Ana Orsag, Anica Kelčec Pester, Mirjana Sruk, Željka Špoljar i Kristina Štimac. Predstojnik Zavoda za mobilnu protetiku je prof. dr. sc. Robert Čelić.

Nastavna djelatnost Zavoda za mobilnu protetiku Stomatološkog fakulteta ostvaruje se provedbom predavanja, seminara i vježbi u okviru trenutačno važećih studijskih programa (SF-2 i DM) obuhvaćajući 6 predmeta (3 obvezna i 3 izborna) u integriranom preddiplomskom i diplomskom studiju: Mobilna protetika 1 i 2 (voditelj predmeta prof. dr. sc. Robert Čelić), Laboratorijska predklinička mobilna protetika (voditeljica predmeta prof. dr. sc. Sonja Kraljević Šimunković), Okluzija (voditelj predmeta doc. dr. sc. Nikša Dulčić), Okluzija i temporomandibularni poremećaji/Temporomandibularni poremećaji: dijagnostika i terapija (voditeljica predmeta prof. dr. sc. Asja Čelebić), Okluzija i funkcija (voditelj predmeta doc. dr. sc. Domagoj Žabarović) i Osnove estetike u dentalnoj medicini (voditeljica predmeta prof. dr. sc. Dubravka Knezović Zlatarić).

U Poslijediplomskom specijalističkom studiju studenti mogu upisati sljedeće predmete: Bruksizam i Okluzijske udlage – indikacije, primjena i

izrada (Iva Alajbeg); Načini liječenja temporomandibularnih poremećaja (Tomislav Badel), Refleksi u stomatognatom sustavu i Kvalitativna i kvantitativna analiza koštanog i mekih tkiva stomatognatog sustava (Asja Čelebić); Patologija potpune bezubosti (Robert Čelić); Dinamička i elektrofiziološka mjerenja u stomatologiji i Gnatologija (Melita Valentić-Peruzović); Teleskopski sustavi (Nikša Dulčić); te Športska stomatologija (Davor Illeš).

U Poslijediplomskom doktorskom studiju Dentalna medicina nastavnicima Zavoda za mobilnu protetiku održavaju nastavu iz metodoloških predmeta, vođenih praktikuma te granskih predmeta: Metode somatosenzoričkih i motoričkih testiranja u orofacijalnoj regiji (Iva Alajbeg); Istraživanje hrapavosti površine zubnih struktura i dentalnih materijala pomoću mikroskopije atomskih sila; Kvalitativna i kvantitativna analiza koštanog tkiva stomatognatog sustava; Promjene uzrokovane protetskim radom; Otpuštanje iona metala iz protetskih radova i njihov metabolizam; Topologija i hrapavost površine; Biokompatibilnost; Protetski rad i pacijent: procjena kvalitete, subjektivnost i objektivnost, utjecaj oralnog zdravlja na kvalitetu života (Asja Čelebić); Dijagnostika i terapija temporomandibularnih bolova (Tomislav Badel); Klinička i instrumentalna analiza stomatognatog sustava (Sonja Kraljević Šimunković); Dentalna okluzija i temporomandibularne disfunkcije (Melita Valentić-Peruzović).

Na Kliničkoj jedinici za mobilnu protetiku Klinike za stomatologiju KBC-a Zagreb obavlja se zdravstvena, nastavna i znanstveno-istraživačka djelatnost. Zdravstvena djelatnost temelji se na pružanju specijalističkih stomatoloških protetskih usluga koje obuhvaćaju detaljnu anamnezu i popunjavanje upitnika o zdravlju, dijagnostiku djelomične ili potpune anodoncije, različite postupke interdisciplinarnog liječenja, protetsko privremeno i trajno liječenje potpuno i djelomično ozubljenih te potpuno bezubih pacijenata. Najveći dio kazuistike odnosi se na izradu potpunih proteza, djelomičnih proteza, kombiniranih fiksno-mobilnih radova poduprtih prirodnim zubima ili protetskim radovima nošenim dentalnim implantatima, a posebna pozornost posvećuje se liječenju pacijenata starije životne dobi. Velik broj pacijenata Kliničke jedinice za mobilnu pro-

tetiku dolaze s temporomandibularnim poremećajima različite etiologije koji su referirani iz svih područja Hrvatske radi dijagnostike i terapije poremećaja.

Trenutačno je na Kliničkoj jedinici za mobilnu protetiku Klinike za stomatologiju KBC-a Zagreb smanjen broj kliničkih djelatnika, te su nakon umirovljenja prof. dr. sc. Josipa Pandurića, 2007., prof. dr. sc. Vjekoslava Jerolimova, 2010. i prof. dr. sc. Vlade Careka, 2011. godine samo 3 klinička odjelna liječnika – pročelnica Kliničkog odjela za mobilnu protetiku prof. dr. sc. Melita Valentić-Peruzović, specijalist stomatološke protetike, primarijus, zatim prof. dr. sc. Asja Čelebić, specijalist stomatološke protetike, primarijus, i prof. dr. sc. Sonja Kraljević Šimunković, specijalist stomatološke protetike. Na Odjelu je još 10 specijalista stomatološke protetike bez kumulativnog radnog odnosa i 2 znanstvena novaka koji očekuju specijalizaciju iz stomatološke protetike.

Na Kliničkoj jedinici za mobilnu protetiku provodi se specijalistička edukacija iz stomatološke protetike te tečajevi trajne edukacije za stomatologe praktičare i zubne tehničare, a djelatnici Zavoda sudjeluju i u realizaciji brojnih znanstvenoistraživačkih projekata. Zavod i Klinika danas su mjesto praćenja i primjene suvremenih dostignuća stomatološke struke i znanosti, te realiziranja vlastitih rezultata kojima se daje doprinos stomatološkoj struci.

Prof. dr. sc. Vjekoslav Jerolimov član je suradnik Hrvatske akademije znanosti i umjetnosti od 2006. godine, a prof. dr. sc. Melita Valentić-Peruzović redoviti je član i prva potpredsjednica Akademije medicinskih znanosti. Bivši i sadašnji nastavnici Zavoda za mobilnu protetiku dobitnici su mnogobrojnih domaćih i međunarodnih nagrada koje su rezultat njihova predanog i dugogodišnjeg stručnog i znanstvenoistraživačkog rada. Prof. dr. sc. Asja Čelebić dobitnica je Državne godišnje nagrade Republike Hrvatske za znanost u području biomedicinskih znanosti (2010. godine).



Ambulanta Zavoda za mobilnu protetiku



Zavodski laboratorij

3.3.6

Zavod za oralnu kirurgiju

prof. dr. sc. Darko Macan



*Predstojnik Zavoda:
prof. dr. sc. Darko Macan*



*Pročelnik Kliničkog zavoda za oralnu
kirurgiju Klinike za stomatologiju KBC
Zagreb prof. dr. sc. Davor Katanec*

Godina osnutka Zavoda: 1958.

Povijest Zavoda

Povijest Zavoda ne može se odvajati od povijesti osnutka Odontološkog odjela Medicinskog fakulteta Sveučilišta u Zagrebu 1948. godine i povijesti današnje Klinike za kirurgiju lica, čeljusti i usta jer su vrlo blisko povezani. U Klinici djeluju dvije struke, tj. specijalnosti: maksilofacijalna kirurgija i oralna kirurgija, koje su znanstveno, stručno i organizacijski blisko povezane.

Prva se ideja počinje ostvarivati 1922. godine, kad je u studij medicine uveden predmet „Stomatologija i zubarstvo“ pa je za honorarnog docenta na Katedri za odontologiju Medicinskog fakulteta u Zagrebu izabran

*Djelatnici Zavoda za oralnu kirurgiju
na lokaciji Gundulićeva 5:*

*Prvi red s lijeva na desno:
Marko Granić, Dragana Gabrić
Pandurić, Irina Filipović Zore,
Davor Katanec, Tihomir Kuna,
Mato Sušić.*

*Drugi red s lijeva na desno:
Jasna Rukavina, Antonija Krešić,
Marica Jurišić, Maja Barošević,
Sanja Bojić.*





Djelatnici oralne i maksilofacijalne kirurgije na Šalati, snimljeni 1985. Slijeva na desno: Darko Macan, Ivan Zajc, Stojanka Gašparović, Tihomir Švajhler, Vladimir Borić, Igor Bartovčak, Dragica Zaklan-Kavić, Pavel Kobler, Vladimir Mikolji, Ana Oremuš, Mladen Barlović, Ivan Vučković, Mišo Virag, Marijo Bagatin, Vera Arko, Ivica Krmpotić

Eduard Radošević. Druga zamisao počinje se ostvarivati nastojanjima i zaslugom akademika Ive Čupara, kojeg bez ikakve dvojbe možemo smatrati ocem maksilofacijalne kirurgije u Hrvatskoj, liječnika koji je medicinu studirao u Pragu i Berlinu, a specijalizaciju stomatologije završio u Grazu i Beču. Godine 1933. otvara „Stomatološki ambulatorij” u Klinici za uho, grlo i nos, a godinu dana poslije osniva bolnički odjel pod nazivom „Stanica za kirurgiju čeljusti i lica”. Godine 1938. Ivo Čupar je, kao docent, imenovan predstojnikom Stomatološke katedre Medicinskog fakulteta, a godinu dana potom osniva i postaje predstojnikom Klinike za bolesti usta, zubi i čeljusti spajanjem polikliničkog stomatološkog odjela i bolničkog odjela za bolesti usta, zubi i čeljusti Klinike za ORL. Godine 1939. Klinika ima odjel za konzerviranje zubi (odontologiju), protetiku, ortodonciju i zubotehnički laboratorij te bolesnički odjel s 15 kreveta za kirurgiju usta i čeljusti. Kirurgija usta i čeljusti razvijala se

istodobno s ostalim stomatološkim strukama, a nakon otvorenja Klinike trebalo je više od dvadeset godina da se stomatološke struke potpuno izdvoje.

Nastavu stomatoloških predmeta pri Medicinskom fakultetu, uz Ivu Čupara, vodio je Dalibor Svoboda. U sklopu Klinike za bolesti usta, zubi i čeljusti Medicinskog fakulteta Sveučilišta u Zagrebu stvara se nastavna i znanstvena osnova iz koje će najprije nastati Odontološki odjel Medicinskog fakulteta 1948., a zatim odlukom Sabora Republike Hrvatske godine 1962. i Stomatološki fakultet, kao samostalan član Sveučilišta u Zagrebu. Dentalna kirurgija, kako se u početku zvao predmet, improvizirano se izvodila na nekoliko mjesta u gradu Zagrebu, a prvi nastavnik bio je Juraj Kallay, liječnik koji je medicinu završio u Grazu, a specijalizaciju stomatologije u Beču.

Osnivačem Zavoda za oralnu kirurgiju 1958. godine smatra se Dalibor Svoboda, naslovni docent Medicinskog fakulteta. Bio je predstojnik tadašnjeg Zavoda za dentalnu kirurgiju, te je vodio nastavu do 1961. godine. Erich Jelinek bio je asistent u Zavodu za dentalnu kirurgiju, a poslije profesor u Zavodu za dječju stomatologiju. Godine 1962. nastavu je preuzeo Ivo Miše, poslije redoviti profesor. Započeo je svoj rad na Katedri za maksilofacijalnu kirurgiju Medicinskog fakulteta, a od osnutka Stomatološkog fakulteta 1981. vodio je Katedru i Zavod za oralnu kirurgiju Stomatološkog fakulteta, kojeg je dekan bio nekoliko puta. Sedamdesetih godina 20. stoljeća oralna kirurgija postaje specijalistička grana stomatologije, a 1975. osnovana je Sekcija za oralnu kirurgiju pri tadašnjem Hrvatskom liječničkom zboru.

Jedinstveni Zavod za oralnu kirurgiju imao je dva radilišta – jedno u Klinici za kirurgiju lica, čeljusti i usta na Šalati i drugo u prostorima Stomatološkog fakulteta u Gundulićevoj 5. Nakon smrti Ive Mišea Katedru za oralnu kirurgiju Stomatološkog fakulteta preuzeo je Vladimir Amšel, koji poslije postaje i predstojnik Zavoda za oralnu kirurgiju Klinike za stomatologiju KBC-a Zagreb u Gundulićevoj 5. U isto vrijeme nastavu u Zavodu vodile su Dragica Zaklan-Kavić, predstojnica Zavoda za oralnu kirurgiju Klinike za kirurgiju lica, čeljusti i usta na Šalati, redovita profesorica oralne kirurgije, te prerano umrla Zdenka Kesić-Balaško.

Od 1970. u Zavodu počinje raditi Goran Knežević, poslije redoviti profesor, koji je neko vrijeme također obnašao dužnost predstojnika Zavoda i dekana Stomatološkog fakulteta. U nekoliko sljedećih godina dolaze Pavel Kobler također poslije redoviti profesor i predstojnik katedre, te Ivica Krmpotić, prerano preminuli izvanredni profesor, koji je također obnašao dužnost predstojnika Zavoda. Godine 1989. pridružio se Vladimiru Amšlu u Zavodu za oralnu kirurgiju Stomatološke klinike KBC-a u Gundulićevoj ulici.

Nešto potom na Zavod su pristigli danas izvanredni profesor Jakša Grgurević, Tihomir Švajhler i Darko Macan, danas redoviti profesor i

predstojnik Zavoda za oralnu kirurgiju Stomatološkog fakulteta, te Davor Katanec, danas izvanredni profesor i pročelnik Zavoda za oralnu kirurgiju Stomatološke klinike KBC-a i Irina Filipović Zore, danas izvanredna profesorica.

Godina 1995. bila je presudna za današnje stanje oralne kirurgije. Preseljenjem Klinike za kirurgiju lica, čeljusti i usta sa Šalate u Kliničku bolnicu Dubrava 10. travnja 1995., u Zavodu su se dogodile organizacijske promjene i novi raspored nastavnih i zdravstvenih djelatnika. Profesor Kobler prelazi iz Klinike za kirurgiju lica, čeljusti i usta u Stomatološku kliniku, postaje pročelnik Zavoda Stomatološke klinike i predstojnik Zavoda i Katedre Fakulteta. On je najzaslužniji za uvođenje suvremene dentalne implantologije na Fakultet, gdje osniva i Centar za dentalnu implantologiju uz multidisciplinarnu suradnju s protetičarima i parodontolozima. U isto vrijeme Klinički zavod za oralnu kirurgiju Klinike za kirurgiju lica, čeljusti i usta u Kliničkoj bolnici Dubrava vodi Goran Knežević, a Zavod postaje samostalna jedinica u organizacijskoj vezi s Klinikom za kirurgiju lica, čeljusti i usta. Iste godine na specijalizaciju oralne kirurgije i kao znanstveni novak Zavoda dolazi Berislav Perić, danas izvanredni profesor, a 1996. godine Marko Krmpotić, koji je od prije 5 godina u privatnoj praksi, oba u organizacijskoj jedinici Dubrava. Zatim dolaze Mato Sušić i Tihomir Kuna, danas izvanredni profesori u Zavodu Fakulteta i odjelni liječnici u Zavodu Stomatološke klinike u Gundulićevoj. Odlaskom Pavla Koblera u mirovinu 2009. godine, predstojnik Katedre i Zavoda za oralnu kirurgiju Fakulteta postaje Darko Macan. Iste godine, odlaskom u mirovinu Gorana Kneževića, predstojnikom Kliničkog zavoda za oralnu kirurgiju u Kliničkoj bolnici Dubrava postaje Jakša Grgurević. Čelno mjesto predstojnika Kliničkog zavoda za oralnu kirurgiju pri Klinici za stomatologiju Kliničkog bolničkog centra Zagreb, koje je također obnašao Pavel Kobler, preuzima Davor Katanec. U posljednjih deset godina na Zavodu su počeli raditi Sebastijan Sandev, Davor Brajdić, Josip Biočić, Dragana Gabrić Pandurić, Ana Kotarac Knežević, danas specijalisti oralne kirurgije te znanstveni novaci Ivan Zajc, Lovro Grgurević i Marko Granić.

Današnji ustroj Zavoda

Danas Zavod za oralnu kirurgiju Stomatološkog fakulteta djeluje na dva radilišta. Jedno je Klinički zavod za oralnu kirurgiju Stomatološke klinike KBC-a Zagreb u Gundulićevoj 5, a drugi u Kliničkom zavodu za oralnu kirurgiju Klinike za kirurgiju lica, čeljusti i usta u Kliničkoj bolnici Dubrava. U okviru Zavoda za oralnu kirurgiju Fakulteta samostalno djeluju Katedra za maksilofacijalnu kirurgiju i Katedra za anesteziologiju i reanimatologiju, a nastava se izvodi u sklopu zasebnih predmeta. Fakultetski zavod danas ima trinaest djelatnika: prof. dr. sc. Darko Macan, znanstveni savjetnik i redoviti profesor; prof. dr. sc. Jakša Grgurević, viši znanstveni suradnik, izvanredni profesor; prof. dr. sc. Davor Katanec, znanstveni savjetnik i izvanredni profesor; prof. dr. sc. Irina Filipović Zore, viši znanstveni suradnik i izvanredni profesor; doc. dr. sc. Berislav Perić, viši znanstveni suradnik i docent; doc. dr. sc. Mato Sušić, znanstveni suradnik i docent; doc. dr. sc. Tihomir Kuna, znanstveni suradnik i docent; dr. sc. Davor Brajdić, viši asistent, dr. sc. Dragana Gabrić Pandurić, znanstveni suradnik i viši asistent; Josip Biočić, asistent; Ana Kotarac Knežević, asistent; Ivan Zajc, znanstveni novak; Lovro Grgurević, znanstveni novak i Marko Granić, znanstveni novak. Predstojnik Zavoda za oralnu kirurgiju Stomatološkog fakulteta je prof. dr. sc. Darko Macan.

Nastavna djelatnost Zavoda za oralnu kirurgiju Stomatološkog fakulteta ostvaruje se u trima predmetima u integriranom preddiplomskom i diplomskom studiju: Pretklinička oralna kirurgija, Oralna kirurgija i Dentalna implantologija.

Klinički zavod za oralnu kirurgiju Klinike za stomatologiju KBC-a Zagreb pruža polikliničko konzilijarne i stacionarne zdravstvene usluge znanjem i vještinama iz područja oralne kirurgije prema europskim standardima. Dio Zavoda u okviru Kliničke bolnice Dubrava je u Zagrebu i šire, nažalost, jedino mjesto gdje je moguće provesti sanaciju zuba ili oralnokirurške zahvate u općoj anesteziji nekooperabilnoj djeci ili hendikepiranim osobama. U Zavodu se izvode i zahvati protetske, implantološke

i implantološko protetske rehabilitacije onkoloških bolesnika, te ortodontsko liječenje i priprema za ortodontsko kiruršku terapiju bolesnika s deformacijama čeljusti.

Radne prostorije Zavoda za oralnu kirurgiju u Gundulićevoj 5 u sklopu Klinike za stomatologiju KBC-a Zagreb čini oralnokirurška ambulanta s četiri radna mjesta te dva radna mjesta u sali za ambulantne oralnokirurške zahvate. Klinički liječnici i specijalisti oralne kirurgije su Davor Katanec, Irina Filipović Zore, Mato Sušić i Tihomir Kuna. Prof. dr. sc. Jakša Grgurević je predstojnik Kliničkog zavoda za oralnu kirurgiju Kliničke bolnice Dubrava, a prof. dr. sc. Davor Katanec predstojnik Zavoda za oralnu kirurgiju Klinike za stomatologiju KBC-a Zagreb u Gundulićevoj 5.

U sklopu poliklinike Kliničke bolnice Dubrava postoje tri oralnokirurške ambulante s ukupno četiri radna mjesta te jedno radno mjesto u sali za ambulantne oralnokirurške zahvate, ambulantna operacijska sala za zahvate u općoj anesteziji i sanacije zuba djece i osoba s posebnim potrebama u općoj anesteziji, što u dijelu radnog vremena obavlja Zoran Karlović. U trima operacijskim salama obavljaju se oralnokirurški zahvati u općoj anesteziji, a bolesnici su hospitalizirani u Odsjeku za oralnu kirurgiju (voditelj Darko Macan) na Traumatološkom odjelu Klinike za kirurgiju lica, čeljusti i usta. Za potrebe Klinike djeluje ambulanta za ortodonciju (Davor Jokić), kiruršku protetiku (Siniša Varga) i opću stomatologiju (Marija Malić). Klinički liječnici i specijalisti oralne kirurgije su Darko Macan, Jakša Grgurević, Berislav Perić, Davor Brajdić, Josip Biočić, Dinko Knežević te Petar Đanić.

U Zavodu se dakle, uz redovitu specijalističku zdravstvenu djelatnost i nastavnu djelatnost dodiplomske nastave, odvija i poslijediplomska izobrazba studenata Stomatološkog fakulteta u Zagrebu, specijalistička izobrazba iz oralne kirurgije te znanstvena djelatnost, kao i stručna izobrazba u sklopu redovitog jednogodišnjeg staža za doktora dentalne medicine. Najveći broj specijalista oralne kirurgije u Hrvatskoj završio je specijalizaciju u ovom zavodu pod mentorstvom specijalista Zavoda. Godine 2000. ustrojen je Centar za dentalnu implantologiju s multidisciplinarnom suradnjom s ostalim zavodima Klinike za stomatologiju.



Operacijska sala

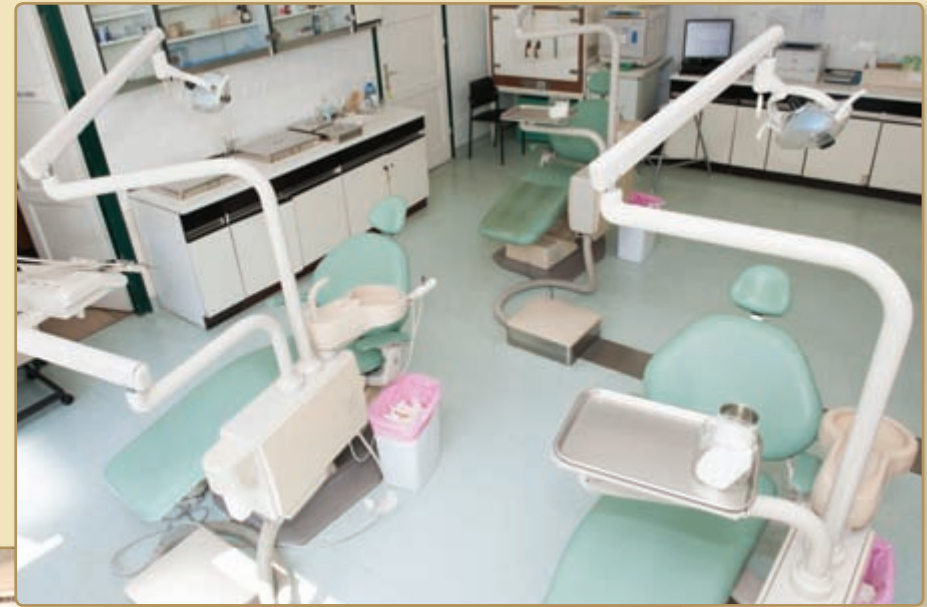

Ambulanta zavoda



*Kliničke vježbe u
Zavodu za oralnu
kirurgiju*

3.3.6.1.

Katedra za anesteziologiju i reanimatologiju

prof. dr. sc. Ino Husedžinović



*Pročelnik Katedre:
prof. dr. sc. Ino Husedžinović*

Godina osnutka Katedre: 1996.

Nastava iz anesteziologije i reanimatologije na Stomatološkom fakultetu u Zagrebu započinje 1964. godine, dolaskom prof. dr. sc. Vere Arko, specijalistice anesteziologije. Ranih 1970-ih godina započelo se s nastavom u sklopu Klinike za čeljusnu kirurgiju Stomatološkog fakulteta. Odlaskom profesorice Arko u mirovinu, od 1991. godine nastavu održavaju specijalisti anesteziologije, reanimatologije i intenzivnog liječenja Štefanija Kaleb, dr. med. i Lidija Butorac Rakvin, dr. med.

Godine 1996. osnovana je Katedra za anesteziologiju s reanimatologijom Stomatološkog fakulteta, u sklopu Zavoda za oralnu kirurgiju Kliničke bolnice Dubrava. Osnivač, a ujedno i prvi predstojnik Katedre bio je prof. dr. sc. Ino Husedžinović. Nekoliko godina potom, na Katedru dolazi dr. sc. Stojanka Gašparović, dr. med., koja ubrzo biva izabrana u znanstveno-nastavno zvanje docenta. Nakon njezina odlaska u mirovinu 2010. godine, za asistenta je izabrana dr. sc. Jasminka Peršec, dr. med., znanstveni suradnik.

U integriranom prediplomskom i diplomskom studiju izvodi se predmet Anesteziologija i reanimatologija. Danas se dodiplomska i poslijediplomska nastava specijalističkog studija Dentalna medicina izvode u nastavnoj bazi u Kliničkoj bolnici Dubrava. Na katedri se kontinuirano izrađuju diplomski radovi, magisteriji te doktorske disertacije. Tijekom svih ovih godina zadatak djelatnika Katedre bio je studentima Stomatološkog fakulteta, odnosno budućim doktorima stomatologije prenijeti adekvatna znanja i vještine kako bi mogli kvalitetno primjenjivati suvremene metode anestezioloških tretmana u svakodnevnom radu s bolesnicima. U novije vrijeme zaposlenici katedre pomogli su u poboljšanju kvalitete nastavnog štiva za potrebe studenata stomatologije izdavanjem novog udžbenika Klinička anesteziologija, Medicinska naklada, Zagreb 2012. Posebna se pažnja u edukaciji posvećuje postupcima kardiopulmonalne reanimacije i lokalnoj anesteziji.

3.3.6.2.

Katedra za maksilofacijalnu kirurgiju

prof. dr. sc. Vedran Uglešić



Pročelnik Katedre:
prof. dr. sc. Vedran Uglešić

Godina osnutka Katedre: 1962.

Klinika za kirurgiju lica, čeljusti i usta nastavna je baza za izobrazbu studenata stomatologije još i prije osnutka Stomatološkog fakulteta. Godine 1948. počeo je djelovati zaseban odontološki odjel pri Medicinskom fakultetu, na kojemu je prema posebnom programu nastava trajala pet godina. Pri tome su studenti Odontološkog odsjeka polazili nastavu zajedno sa studentima opće medicine, a od treće godine studija nastava se za njih održavala odijeljeno i uz nastavu stručnih odontoloških predmeta. Klinika za kirurgiju lica, čeljusti i usta, smještena na Šalati, između ostalih djelatnosti tada ima i ambulantno-poliklinički odjel s ambulatorijem s dva radna mjesta, stomatološku ordinaciju sa šest radnih mjesta i zubotehnički laboratorij. Ubrzo nakon osnutka Stomatološkog fakulteta 1962. godine osniva se i Katedra za maksilofacijalnu kirurgiju.

Djelatnici katedre tijekom povijesti bili su prof. dr. sc. Branka Pilar Svoboda 1963. – 1979. (ročelnica 1972. – 1979), prof. dr. sc. Ivo Čupar 1964. – 1972. pročelnik, prof. dr. sc. Mladen Barlović 1979. – 1986. pročelnik, prim. mr. sc. Ivan Zajc 1971. – 1999., prof. dr. sc. Mihajlo Virag (ročelnik Katedre od 1990. do 1998. godine). Od 1998. godine pročelnik Katedre je prof. dr. sc. Vedran Uglešić.

Godine 1995., preseljenjem Klinike za kirurgiju lica, čeljusti i usta sa Šalate u Kliničku bolnicu Dubrava, premješta se i Katedra s administrativnim osobljem. Kliniku za kirurgiju lica, čeljusti i usta čine više odjela: Odjel za onkologiju, Odjel za traumatologiju s Odsjekom za oralnu kirurgiju, Odjel za malformacije i deformitete, Odjel za plastičnu i rekonstruktivnu kirurgiju, Odjel postintenzivne njege i Klinički zavod za oralnu kirurgiju. Poliklinički odjel čine tri ambulante. Studentima dodiplomske i postdiplomske nastave, uz predavanja i seminare, omogućena je, putem vježbi na odjelima i u ambulanti, edukacija iz svih područja maksilofacijalne kirurgije.

Katedra danas djeluje u sklopu Zavoda za oralnu kirurgiju u Kliničkoj bolnici Dubrava. Katedru čine predstojnik prof. dr. sc. Vedran Uglešić, znanstveni savjetnik i redoviti profesor (zaposlenik Fakulteta od 1987. godine), doc. dr. sc. Aleksandar Milenović, viši znanstveni suradnik (zaposlenik Fakulteta od 2000. godine), doc. dr. sc. Predrag Knežević, viši znanstveni suradnik (zaposlenik Fakulteta od 2000. godine) i dr. med. dent. Lovro Grgurević, znanstveni novak.

Nastavna djelatnost na Katedri odvija se u sklopu dodiplomskog studija za studente stomatologije te poslijediplomskog stručnog studija (Principi plastične i rekonstruktivne kirurgije glave i vrata, Ortodontsko kirurško liječenje skeletnih deformiteta kostiju lica) i poslijediplomskog doktorskog studija iz područja Biomedicine i zdravstva (Mikrovaskularni prijenos tkiva, Principi plastične i rekonstruktivne kirurgije glave i vrata, Ortodontsko kirurško liječenje skeletnih deformiteta kostiju lica).

3.3.7

Zavod za oralnu medicinu

prof. dr. sc. Vanja Vučićević Boras



*Predstojnik Zavoda:
prof. dr. sc. Vanja Vučićević-Boras*



*Pročelnica Kliničkog zavoda za bolesti
usta prof. dr. sc. Marinka Mravak Stipetić*

Godina osnutka Zavoda: 1962.

Djelatnici Zavoda za oralnu medicinu:

*Prvi red s lijeva na desno:
Ivan Alajbeg, Mateja Ljubičić, Vanja
Vučićević Boras, Vlaho Brailo.*

*Drugi red s lijeva na desno:
Marinka Mravak Stipetić,
Branka Crnković, Mirjana Majić,
Božana Lončar Brzak,
Ana Andabak Rogulj.*

Povijest Zavoda

Područje patologije usta koje podrazumijeva bolesti oralne sluznice postoji u Hrvatskoj od osnutka rada stomatološkog ambulatorija godine 1933. i Klinike za bolesti usta, zubi i čeljusti Medicinskog fakulteta u Zagrebu, na kojoj je područje bolesti usta vodio prof. dr. sc. Ritterman do 1962. godine. Nastava iz ovog predmeta, koji je nosio naziv Patologija i terapija usne šupljine, odvijala se u okviru Klinike za maksilofacijalnu kirurgiju na Šalati.

Godine 1962. osnovan je Zavod za oralnu patologiju. Osnivač Zavoda je prof. dr. sc. Milutin Dobrenić, koji je od tada pa do 1982. godine vršio dužnost predstojnika. Zavod se sa Šalate seli se u vlastite prostorije u Gun-





Djelatnici zavoda snimljeni sredinom 1970.-tih.



Proslava 80. rođendana prof. Milutina Dobrenića

dulićevoj 5, u kojima se nalazi i danas. U Zavodu se u početku provodila nastava iz Oralne patologije i Parodontologije do 1973. Godine 1971. je u Hrvatskoj, pod nazivom dentalna i oralna patologija, uvedena specijalizacija iz ovoga područja. U okviru programa oralne patologije specijalizirala se i parodontologija, te je godine 1974. nastala trojna specijalizacija pod novim nazivom: Dentalna i oralna patologija s parodontologijom. Oralna medicina, kao samostalna specijalizacija, provodi se od godine 1997. Pod utjecajem razvoja struke, godine 1997. Zavod za oralnu patologiju mijenja naziv u Zavod za oralnu medicinu.

Od 1983. do 2007. predstojnik Zavoda je prof. dr. sc. Ana Cekić Arambašin, osim 1987. i 1993. kad je funkciju predstojnika obnašala prof. dr. sc. Iva Vidas. Od 2007. do 2009. godine funkciju predstojnika Zavoda obnašala je prof. dr. sc. Marinka Mravak Stipetić. Godine 2009. funkciju predstojnika Zavoda preuzima prof. dr. sc. Vanja Vučićević-Boras.

Nastavnici i suradnici Zavoda za oralnu medicinu od osnutka do danas bili su: prof. dr. sc. Milutin Dobrenić (1962. – 1983.), prof. dr. sc. Jelena Aurer (1962. – 1973.), prof. dr. sc. Mustafa Čatović (1962. – 1966.), prof. dr. sc. Zvonimir Curilović (1962. – 1969.), prof. dr. sc. Ana Cekić-Arambašin (1968. – 2008.), prof. dr. sc. Ksenija Jorgić-Srdjak (1971. – 1973.), prof. dr. sc. Iva Vidas (1970. – 1994.), mr. sc. Kristian Temmer (1982. – 1993.), dr. Ante Bilić (1985. – 1989.), prof. dr. sc. Marinka Mravak-Stipetić (1983. –), dr. sc. Suzana Brozović (1994. – 2002.), prof. dr. sc. Dolores Biočina Lukenđa (1995. – 2008.), prof. dr. sc. Berislav Topić (1993. – 2000.), dr. sc. Goran Maler (1996. – 1997.), prof. dr. sc. Ivan Alajbeg (1998. –), prof. dr. sc. Vanja Vučićević-Boras (1999. –), dr. sc. Danica Vidović Juras (2003. –), doc. dr. sc. Vlaho Brailo (2004. –), Božana Lončar, dr. dent. med. (2008. –), dr. sc. Marinka Baričević (2009. –), Ana Andabak Rogulj, dr. dent. med. (2009. –). U Zavodu su radile zubne asistentice Ana Ižaković i Tanja Lojen (do 1989.) i Zora Markulin (do 1994.), te medicinska sestra Ružica Podkrajčić (1997. – 2010.)

Današnji ustroj Zavoda

Na Zavodu za oralnu medicinu zaposleno je 11 djelatnika: prof. dr. sc. Marinka Mravak Stipetić, prof. dr. sc. Ivan Alajbeg, prof. dr. sc. Vanja Vučićević Boras, doc. dr. sc. Vlaho Brailo, dr. sc. Danica Vidović Juras, Božana Lončar dr. dent. med., Ana Andabak Rogulj dr. dent. med., dr. sc. Marinka Baričević te medicinske sestre Branka Crnković (od 1994.), Mirjana Majić (od 1989.) i Mateja Ljubičić (od 2010.). Predstojnik Zavoda za oralnu medicinu je prof. dr. sc. Vanja Vučićević Boras.

Prostor Zavoda za oralnu medicinu se nalazi na polukatu faultetske zgrade i sastoji se od jedne glavne prostorije, tj. ambulante sa četiri stomatološka stolca te sobe predstojnika Zavoda, pročelnika Klinike, sobe za asistente i boravka koji služi za okrpju zaposlenika Zavoda, te garderobe. U potkrovlju fakultetske zgrade također se nalazi soba koja je namijenjena asistentima Zavoda za oralnu medicinu. U Zavodu se provodi i specifična terapija vezana uz uporabu lasera niskog intenziteta u mnogim oralnim bolestima.

Nastavna djelatnost Zavoda za oralnu medicinu očituje se u provedbi triju predmeta u sklopu u integriranog preddiplomskog i diplomskog studija: Oralna medicina, Stomatološka skrb medicinski kompleksnih bolesnika i Funkcijski aspekti pušenja.

U poslijediplomskom specijalističkom studiju sudjeluje prof. dr. sc. Ivan Alajbeg s predmetima: Modifikacije stomatološke skrbi u oralnomedicinskih bolesnika te HIV i stomatološki tim. Prof. dr. sc. Ivan Alajbeg također sudjeluje u doktorskom studiju, i to s predmetima: Identifikacija bioaktivnih i biokompatibilnih tvari instrumentnim analitičkim metodama te In vitro i in vivo istraživanja bioaktivnih tvari. Prof. dr. sc. Marinka Mravak-Stipetić voditeljica je predmeta na poslijediplomskom doktorskom studiju pod nazivom Molekularna dijagnostika oralnih bolesti i poslijediplomskom specijalističkom studiju Dijagnostika bolesti sluznice usne šupljine.

Klinički zavod za bolesti usta Klinike za stomatologiju KBC-a Zagreb utemeljen je 1962. a njegov predstojnik je prof. dr. sc. Marinka Mravak-Stipetić. Djelatnici Kliničkog zavoda za bolesti usta Klinike za stomatologiju KBC-a Zagreb su još prof. dr. sc. Ivan Alajbeg, prof. dr. sc. Vanja Vučićević Boras i dr. sc. Danica Vidović Juras. Od 1997. u sklopu Zavoda se provodi specijalizacija iz oralne medicine.



Kliničke vježbe



Ambulanta zavoda

3.3.8

Zavod za ortodonciju

prof. dr. sc. Mladen Šljaj



*Predstojnik Zavoda i pročelnik Kliničkog zavoda za ortodonciju:
prof. dr. sc. Mladen Šljaj*

Godina osnutka Zavoda: 1958.

Povijest Zavoda

Povijest Zavoda za ortodonciju neraskidivo je vezana uz povijest Stomatološkog fakulteta, prvo kao dijela Medicinskog fakulteta, a zatim kao samostalnog fakulteta u sastavu Sveučilišta u Zagrebu. Djelatnici Zavoda za ortodonciju, osobito prof. dr. sc. Vladimir Lapter, imali su bitnu ulogu u razvoju Fakulteta, struke i svih oblika organiziranja dentalne medicine u Hrvatskoj. Nakon 2. svjetskog rata u sastavu Medicinskog fakulteta u Zagrebu prvo se osniva Odontološki odsjek. Studenti odsjeka slušali su prve dvije godine studija zajedno sa studentima opće medicine, a u trećoj godini studija počinjala je odvojena nastava općemedicinskih predmeta i nastavljala se nastava stručnih

Djelatnici Zavoda za ortodonciju:

*Prvi red s lijeva na desno:
Martina Šljaj, Sandra Anić Milošević,
Marina Lapter Varga, Mladen Šljaj,
Jadranka Štefanac-Papić,
Senka Meštrović, Mihovil Strujić*

*Drugi red s lijeva na desno:
Ksenija Mezak; Dubravka Kokot, Helena
Pleša; Ksenija Pavletić*

*Treći red s lijeva na desno:
Ksenija Borić, Sanja Vučković,
Dragica Milković*





Prof. Ivo Miše i prof. Vladimir Lapter snimljeni 1978. godine



prof. Želimir Muretić – predstojnik Zavoda od 1996. do 2003.

odontoloških predmeta. Vijeće Medicinskog fakulteta u Zagrebu 1951. godine raspisuje natječaj za predavače predmeta: Materija Tehnica, Zubarska protetika te Patologija i terapija zubi na Odontološkom odsjeku. Godine 1952. dr. Živko Bolf je izabran za nastavnika predmeta Regulacija zubi i čeljusti. Nedugo nakon toga osniva se Zavod za odontologiju Medicinskog fakulteta, a za predstojnika je bio izabran dr. Živko Bolf. Godine 1957. Odsjek je promijenio ime u Stomatološki odjel, a sljedećih godina jače se razvija nastavna, stručna i istraživačka djelatnost. Nastavnu ulogu preuzima Zavod za odontologiju s odjelima za liječenje zuba, zubnu protetiku, ortodonciju, dentalnu kirurgiju i liječenje bolesti usne šupljine. Organizacijske promjene u akademskoj godini 1958./59. dovode do osnivanja Zavoda za regulaciju zubi i čeljusti, na kojem su uz predstojnika doc. dr. sc. Živka Bolfa radili i dr. Vladimir Lapter, dr. Moravek, te još 5 službenika i 2 radnika.

Nakon prof. dr. sc. Živka Bolfa, koji je bio prvi predstojnik Zavoda, Zavod vodi prof. dr. sc. Vladimir Lapter sve do 1989. Od 1989. do 1996. predstojnica Zavoda je prof. dr. sc. Asja Miličić, a od 1996. do 2003. prof. dr. sc. Želimir Muretić. Od 2003. godine pa do danas, predstojnik Zavoda je prof. dr. sc. Mladen Šlaj. Od početaka razvoja dentalne medicine u Hrvatskoj, Zavod za ortodonciju je bio nositelj svih novih ideja i promjena kako u nastavi i znanosti tako i u struci. Godine 1976. na Zavod dolazi Jadranka Štefanac-Papić, 1984. Mladen Šlaj, 1991. Senka Meštović, 1994. Marina Lapter Varga, 1995. Sandra Anić Milošević, 2001. Martina Šlaj i 2004. Mihovil Strujić,

Današnji ustroj Zavoda

Zavod za ortodonciju danas ima sedam znanstveno-nastavnih djelatnika: prof. dr. sc. Marina Lapter Varga, prof. dr. sc. Senka Meštović, prof. dr. sc. Jadranka Štefanac-Papić, doc. dr. sc. Sandra Anić Milošević, doc. dr. sc. Martina Šlaj, doc. dr. sc. Mihovil Strujić. U Zavodu rade i medicinske sestre: Sanja Vučković, bacc. med. techn. (glavna odjelna sestra), te Ksenija Borić, Dragica Milković i Marijana Šinjur Grašić. U zavodskom laboratoriju rade

zubni tehničari: Ksenija Mezak (viši zubni tehničar), Helena Pleša (viši zubni tehničar), Dubravka Kokot i Ksenija Pavletić. Predstojnik zavoda je prof. dr. sc. Mladen Šljaj.

Zavod za ortodonciju se nalazi na trećem katu glavne zgrade Stomatološkog fakulteta u Gundulićevoj 5 u Zagrebu. Ima pet soba za nastavnike i suradnike, prostor ambulante za ortodonciju sa šest radnih mjesta, sobe za sterilizaciju, sobe za specijalizante, prijamni šalter s čekaonicom, laboratorij za ortodonciju i dijagnostičke seminarske dvorane s digitalnim projektorom.

Nastavna djelatnost Zavoda za ortodonciju Stomatološkog fakulteta ostvaruje se putem triju predmeta u integriranom preddiplomskom i diplomskom studiju: Pretklinička ortodoncija, Ortodoncija i Dentalna fotografija.

U sklopu Poslijediplomskog doktorskog studija Dentalna medicina na Zavodu za ortodonciju izvode se sljedeći predmeti: Digitalna gnatometrija i CAD CAM potpomognuta terapija u ortodonciji (doc. dr. sc. Martina Šljaj), Fotogrametrija i estetika u ortodonciji (doc. dr. sc. Sandra Anić Milošević), Konvencionalna i digitalna rendgenkefalometrija u ortodonciji (prof. dr. sc. Marina Lapter Varga), Metoda konačnih elemenata u biomehaničkim istraživanjima kraniofacijalnog sustava (prof. dr. sc. Senka Meštrović), Morfometrijska 3D analiza kraniofacijalnog sustava (prof. dr. sc. Mladen Šljaj), Oralna epidemiologija (prof. dr. sc. Mladen Šljaj).

U sklopu poslijediplomskog specijalističkog studija Dentalna medicina na Zavodu za ortodonciju izvode se sljedeći predmeti: Biomehanika u ortodonciji (prof. dr. sc. Mladen Šljaj), Dentalna i osealna dob (prof. dr. sc. Jadranka Štefanac-Papić), Funkcijski aspekti ortodontske terapije (prof. dr. sc. Marina Lapter Varga), Materijali u ortodonciji (prof. dr. sc. Senka Meštrović), Oralna epidemiologija (prof. dr. sc. Mladen Šljaj), Pretkirurška ortodoncija (doc. dr. sc. Sandra Anić Milošević), Praćenje rasta, gnatometrija i antropometrija (doc. dr. sc. Martina Šljaj).

Klinički rad djelatnika Zavoda za ortodonciju odvija se unutar Kliničkog zavoda za ortodonciju Klinike za stomatologiju KBC-a Zagreb, a u tom radu još sudjeluje Laboratorij za ortodonciju, koji je sastavni dio navedenoga kliničkog zavoda. Klinički zavod za ortodonciju ima ambulantu sa šest stomatoloških jedinica. U stručnom radu Kliničkog zavoda za ortodonciju

primjenjuju se najnoviji materijali i tehnike liječenja i ispravljanja nepravilnosti položaja zubi i rasta kraniofacijalnog sustava. Više od 90% pacijenata su u fiksno-ortodontskoj terapiji, što odgovara omjeru koji imaju najbolje sveučilišne i privatne klinike u inozemstvu. Godišnje Klinički zavod prihvati na liječenje oko 450 novih ortodontskih pacijenata. Svi djelatnici Kliničkog zavoda istodobno su u dijelu radnog vremena angažirani i u Zavodu za ortodonciju Stomatološkoga fakulteta Sveučilišta u Zagrebu. Stalni sastav Zavoda čine četiri doktora dentalne medicine – specijalista ortodoncije, četiri medicinske sestare (Ksenija Borić, Dragica Milković, Mirjana Šinjom-Grašić i Sanja Vučković dipl.med.techn. – glavna odjelna sestra) i četiri zubne tehničarke (Dubravka Kokot, Ksenija Pavletić, Helena Pleša i Ksenija Mezak – voditeljica laboratorija). Predstojnik Kliničkog zavoda za ortodonciju je prof. dr. sc. Mladen Šljaj. U Zavodu se provodi trogodišnja specijalizacija iz ortodoncije.

*Ambulanta
Zavoda za ortodonciju*



Zavodski laboratorij



3.3.9

Zavod za parodontologiju

prof. dr. sc. Darije Plančak



*Predstojnik Zavoda i pročelnik Kliničkog zavoda za parodontologiju:
prof. dr. sc. Darije Plančak*

Godina osnutka Zavoda: 1971

Djelatnici Zavoda za parodontologiju:

*Prvi red s lijeva na desno:
Domagoj Vražić, Ivan Puhar, Marija Ivić
Kardum, Darko Božić, Darije Plančak,
Andrej Aurer*

*Drugi red s lijeva na desno:
Đurđica Kapac, Ankica Vuković, Ana
Badovinac, Ljiljana Njegač, Cvita Rotim*

Povijest Zavoda

Zavod za parodontologiju Stomatološkog fakulteta Sveučilišta u Zagrebu osnovan je prije 42 godine. Na sjednici Fakultetskog vijeća Stomatološkog fakulteta održanoj 8. prosinca 1971. godine Vijeće nastavnika prihvatilo je izvještaj Komisije o diobi Zavoda za bolesti usta – na Zavod za bolesti usta i Zavod za parodontologiju. Inicijativu za razdvajanje, odnosno osnivanje samostalnog Zavoda pokrenula je doc. dr. sc. Jelena Aurer Koželj. Sveučilište u Zagrebu dalo je 1972. godine suglasnost za osnivanje, što je 1973. godine i službeno potvrdila tadašnja vlast u Hrvatskoj. Iste godine imenovana je i prva predstojnica Zavoda za parodontologiju prof. dr. sc. Jelena Aurer Koželj.





prof. Aurer Koželj, predstojnica zavoda od 1973. do 1992.



Djelatnici zavoda snimljeni 1980.-tih

Novoosnovani zavod kadrovski se popunjava, tako da mu se pridružuju asistenti/doktori dentalne medicine: Ksenija Jorgić Srdjak, Miljenko Bačić i Marija Ivić Kardum.

Godine 1978. Zavod se seli iz dvorišne zgrade u novouređene prostorije na prvome katu ulične zgrade Gundulićeva 5, gdje se i danas nalazi. Tijekom proteklih godina, počevši od 1984., na Zavodu je bilo zaposleno sedam znanstvenih novaka/doktora dentalne medicine (Darije Plančak, Karmen Potočki Tuša, Vesna Haban, Andrej Aurer, Darko Božić, Ivan Puhar i Domagoj Vražić) i dva asistenta/doktora dentalne medicine (Andrija Bošnjak i Ana Badovinac). U jednom kratkom razdoblju, u dijelu radnog vremena, u nastavi je sudjelovao i prof. dr. sc. Berislav Topić. Prof. dr. sc. Zvonimir Curilović sa Stomatološkog fakulteta u Zurichu osim što je u dva navrata bio i asistent na Zavodu za oralnu patologiju Stomatološkog fakulteta u Zagrebu, imenovan je 1992. godine za gosta profesora Stomatološkog fakulteta u Zagrebu.

Tijekom 42 godine promijenila su se tri predstojnika Zavoda za parodontologiju: prof. dr. sc. Jelena Aurer Koželj od 1973. do 1992. godine, prof. dr. sc. Ksenija Jorgić Srdjak od 1992. do 2005. godine i prof. dr. sc. Darije Plančak od 2005. do danas. Od svih djelatnika koji su u tom razdoblju bili u stalnom radnom odnosu, umirovljeni su prof. dr. sc. Jelena Aurer Koželj 1998. godine i prof. dr. sc. Ksenija Jorgić Srdjak, 2010. godine. Prof. dr. sc. Miljenko Bačić je preminuo 1990. godine, a doc. dr. sc. Andrija Bošnjak je 2007. godine otišao u privatnu praksu.

Klinički odjel za parodontologiju utemeljen je 1973. godine kao Klinički odjel parodontologije pri KBC Zagreb, u sastavu Zavoda za parodontologiju Stomatološkoga fakulteta Sveučilišta u Zagrebu. To je bila prva klinička i nastavna jedinica parodontologije u našoj zemlji. Prvi pročelnik bila je prof. dr. sc. Jelena Aurer Koželj, a od 1998. Odjel vodi prof. dr. sc. Darije Plančak. Na odjelu se od 1974. godine provodi edukacija doktora dentalne medicine u okviru trojne specijalizacije pod nazivom Dentalna i Oralna patologija s parodontologijom. Kao samostalna specijalizacija iz parodontologije provodi se od 1997. godine.

Današnji ustroj Zavoda

Zavod za parodontologiju danas broji 12 djelatnika, od toga 4 nastavnika: prof. dr. sc. Darije Plančak, znanstveni savjetnik, redoviti profesor u trajnom zvanju; prof. dr. sc. Andrej Aurer, viši znanstveni suradnik, docent; prof. dr. sc. Marija Kardum Ivić, viši znanstveni suradnik, docent; doc. dr. sc. Darko Božić, znanstveni suradnik, docent. U zavodu djeluju tri asistenta, odnosno znanstvena novaka: Ivan Puhar, znanstveni novak; Ana Badovinac, asistent; Domagoj Vražić, znanstveni novak, te 5 medicinskih sestara: Cvita Rotim, viša medicinska sestra; Ankica Vuković, Ljiljana Njegač, Sandra Kukec i Đurđica Kapac. Predstojnik Zavoda za parodontologiju je prof. dr. sc. Darije Plančak.

Klinički Zavod za parodontologiju danas broji tri djelatnika: prof. dr. sc. Darije Plančak, primarijus, pročelnik kliničkog odjela, specijalist dentalne i oralne patologije s parodontologijom, prof. dr. sc. Marija Kardum Ivić, primarijus, specijalist dentalne i oralne patologije s parodontologijom i prof. dr. sc. Andrej Aurer, specijalist parodontologije.

Nastavna djelatnost Zavoda za parodontologiju Stomatološkog fakulteta ostvaruje se putem dvaju predmeta u integriranom preddiplomskom i diplomskom studiju: Pretklinička parodontologija i Klinička parodontologija.

U sklopu poslijediplomskog doktorskog studija Dentalna medicina na Zavodu za parodontologiju izvodi se predmet Epidemiološki i sistemski aspekti u etiologiji parodontnih bolesti koji vodi prof. dr. sc. Darije Plančak.

U sklopu Poslijediplomskog specijalističkog studija Dentalna medicina na Zavodu za parodontologiju izvode se sljedeći predmeti: Standardne i napredne tehnike u parodontalnoj kirurgiji (prof. dr. sc. Darije Plančak), Imunološki i bakterijski testovi u kliničkoj parodontologiji (prof. dr. sc. Marija Kardum Ivić) i Parodontološki aspekti okluzije (prof. dr. sc. Andrej Aurer).

Klinički rad djelatnika Zavoda za parodontologiju obavlja se unutar Kliničkog zavoda za parodontologiju Klinike za stomatologiju KBC-a Zagreb, kojega je pročelnik prof. dr. sc. Darije Plančak, a djelatnici još prof. dr. sc. Marija Ivić Kardum i prof. dr. sc. Andrej Aurer. U zavodu se provodi specijalizacija iz parodontologije. Klinički rad neprekidno se unapređuje primjenom novih dijagnostičkih i terapijskih postupaka, što podrazumijeva uporabu suvremenih materijala i tehnologija koje se primjenjuju u području parodontologije.

Kliničke vježbe



*Ambulanta
Zavoda za parodontologiju*





Medicinski fakultet, Šalata, 20-te godine 20. stoljeća

3.3.10

Suradne nastavne ustanove – katedre za bazične i pretkliničke medicinske predmete

prof. dr. sc. Jadranka Keros

Prirodne su znanosti (fizika, kemija, biokemija i biologija) u bazi svih medicinskih sadržaja i stoga je zadaća ove grupacije predmeta proširenje tih znanja, te nadovezivanje na njih spoznaja vezanih uz normalnu građu i funkcioniranje ljudskog organizma (anatomija, histologija, fiziologija), te možebitne otklone od normalnog (patologija, patofiziologija) i sve aspekte njihova liječenja (farmakologija).

Godinama su studenti medicine i stomatologije ove sadržaje slušali zajedno. Osamostaljenjem Stomatološkog fakulteta 1962. godine sadržaji ovih predmeta su razdvojeni tako da su prilagođeni potrebama doktora dentalne medicine, a tiskani su i mnogi novi udžbenici. Od godine 1991. dio je nastavnika bazičnih medicinskih predmeta Medicinskog fakulteta Sveučilišta u Zagrebu sklopio ugovorni radni odnos sa Stomatološkim fakultetom, pa neki od nastavnika bazičnih sadržaja predaju isključivo studentima dentalne medicine. To je umnogome unaprijedilo nastavu iz bazičnih predmeta i štoviše dovelo do posvemašnjeg odvajanja Katedre za fiziologiju i Katedre za farmakologiju iz sustava Medicinskog fakulteta.

Znatan doprinos razvoju kvalitetne nastave iz bazičnih i pretkliničkih medicinskih sadržaja u studiju dentalne medicine dali su mnogi znameniti nastavnici, predstojnici Zavoda ili Katedara koji su postali legende hrvatske medicine poput prof. dr. sc. Drage Perovića osnivača Anatomskog instituta u Zagrebu i prof. dr. sc. Vjekoslava Duančića, predstojnika



Učionica Zavoda za anatomiju na Šalati

Katedre za histologiju i embriologiju. Posebnu zahvalu za osamostaljenje Stomatološkog fakulteta 1962. godine dugujemo prof. dr. sc. Blaženki Marković-Pečić, koja je bila drugi dekan nakon osamostaljenja Fakulteta, a vodila je nastavu iz patologije do svog umirovljenja 1968. godine.

U skupinu zaslužnih nastavnika spada i veliko ime hrvatske medicine prof. dr. sc. Pavao Sokolić s Katedre za patofiziologiju – izniman predavač, veliki humanist, ali i autoritet, sjajan dijagnostičar, dosljedan u svojim nastojanjima da nastavu za naše studente podigne na višu razinu, te time doprinese ugledu Stomatološkog fakulteta.

Prof. dr. sc. Dragutin Tomić, predstojnik Katedre za farmakologiju, napisao je prvu Farmakoterapiju za potrebe studenata stomatologije, a predano skrbeći o studentima, čitav je život posvetio pozivu nastavnika.

U nastavnike koji su bitno utjecali na nastanak i razvoj Stomatološkog fakulteta ubrajamo i prof. dr. sc. Doru Gabrić, predstojnicu Katedre za fiziologiju, prof. dr. sc. Karmelu Milković koja je vodila nastavu iz biologije, te prof. dr. sc. Krunoslav Tomić-Karović, nastavnicu iz mikrobiologije, koja je do svog umirovljenja 1977. godine vodila nastavu za studente stomatologije.



Škola narodnog zdravlja "Andrija Štampar"

3.3.10.1. Katedra za anatomiju

prof. dr. sc. Ivan Vinter



*Pročelnik Katedre:
prof. dr. sc. Ivan Vinter*

Godina osnutka Katedre: 1918.

Odvajanjem studija dentalne medicine (tada studija stomatologije) od studija medicine i osnutkom Stomatološkog fakulteta, tzv. temeljne medicinske znanosti su i nadalje bile zajedničke. Tako je i Anatomija za stomatologe bila predmet koji se predavao u prostorijama Medicinskoga fakulteta. U prošlosti je u provedbi predavanja, vježbi i seminara sudjelovao niz nastavnika, asistenata i demonstratora.

Unatoč činjenici da je bio u zasluženoj mirovini, do 1967. godine je predavanja držao doajen anatomije akademik Drago Perović. Nakon njegove smrti Katedru je preuzeo prof. dr. sc. Vidko Rudež, a u nastavi su sudjelovali pomoćni asistenti, asistenti i demonstratori Katedre za anatomiju Medicinskoga fakulteta. Od 1985. godine Katedru za anatomiju stomatološkoga fakulteta vodi prof. dr. sc. Ivan Vinter uz pomoć nastavnika zaposlenih pri Medicinskom fakultetu Sveučilišta u Zagrebu. U integriranom preddiplomskom i diplomskom studiju izvodi se dvosemestralni predmet Anatomija.

Koncepcija nastave mijenjala se zbog reformi nastavnoga procesa. Mijenjala se satnica predmeta, ali isto tako i slijed pojedinih metodskih jedinica. U prvoj je godini studija oduvijek bio problem prilagodbe novih studenata na uvjete studija. Nadalje, raznolikost kvalitete znanja, svladavanje tehnike učenja, oduvijek su predstavljali problem u svladavanju znanja i uspješnom apsolviranju prve godine studija. Naravno, anatomija, kao središnji predmet prve godine studija dentalne medicine bila je najveći bauk i mnogi su studenti iz tih razloga gubili jednu ili nekoliko godina studija. Smatra se da je bit problema u definiranju znanja i vještina koje mora apsolvirati svaki student studija dentalne medicine, ali i da to treba definirati liječnik dentalne medicine, a nikako osoba drugih zvanja. Zbog činjenice da bazične struke definiraju druga zvanja, bez dodatnih konzultacija sa strukom, sadržaj pojedinih predmeta nije usklađen s potrebama struke, što dovodi do teškoća u uspješnosti studija.

Anatomija je od vremena pročelnništva prof. dr. sc. Ivana Vintera koncipirana tako da prvi semestar studija započinje sa sistematskom anatomijom, a u drugom semestru se prezentira topografska anatomija glave i vrata. U prvome semestru studenti svladavaju anatomski rječnik i pripremaju se za apsolviranje najbitnijega djela, a to je glava i vrat. U prijašnje doba to je bilo obrnuto. I nadalje je problem nedostataka kadavera, što u velikoj mjeri umanjuje kvalitetu apsolviranoga gradiva.

Svaka se metoda kolokvira, a studenti tijekom godine rješavaju i pismene testove. Svi položeni testovi ekvivalent su pismenom djelu ispita iz anatomije. Na početku nastave studentima se objavi izvedbeni nastavni plan predmeta sa svim temama predavanja, seminara i vježbi, te literaturom i datumima ispitnih rokova. Nadalje, na mrežnoj stranici se također objave ispitna pitanja.

U znanstvenome radu postoji također trajno dobra suradnja između Zavoda za anatomiju „Drago Perović“ Medicinskog fakulteta Sveučilišta u Zagrebu i djelatnika Stomatološkog fakulteta. Ta suradnja je rezultirala zajedničkim projektima, izradom magisterijskih i doktorskih radova, te zajedničkom objavom znanstvenih i stručnih radova.

Aktualni djelatnici koji provode nastavu za studente Studija dentalne medicine jesu: prof. dr. Ivan Vinter, prof. dr. Zdravko Petanjek, prof. dr. Vedran Katavić, doc. dr. Lovorka Grgurević, dr. Ana Hladnik, dr. Ivana Bičanić. Od sunastavnoga osoblja u nastavi za studente Studija dentalne medicine sudjeluju: Matija Čepo, Stjepan Lugarić, Veljko Še balj i Milan Ilčić.

3.3.10.2. Katedra za biofiziku

prof. dr. sc. Ozren Gamulin



Pročelnik Katedre:
prof. dr. sc. Ozren Gamulin

Godina osnutka Katedre: 1962.

Zavod za fiziku i biofiziku Medicinskog fakulteta u Zagrebu sudjeluje u nastavi Stomatološkog fakulteta od samog osnutka Fakulteta. U zavodskom Praktikumumu iz fizike održavaju se laboratorijske vježbe za studente medicine i stomatologije, a seminari i predavanja održavaju se u predavaonicama dekanata Medicinskog fakulteta na Šalati. No, nije to oduvijek bilo tako. Naime, Zavod za fiziku Medicinskog fakulteta, osnovan još 1948. godine, bio je smješten na Veterinarskom fakultetu sve do 1981. godine. Voditelj i osnivač Zavoda bio je prof. dr. sc. Božo Metzger, tada docent Veterinarskog fakulteta. Godine 1954. zavodi za fiziku Veterinarskog, Farmaceutskog i Medicinskog fakulteta osnivaju zajednički Zavod za medicinsku fiziku s jednim predstojnikom – prof. dr. sc. Božom Metzgerom. Osam godina poslije, sva tri fakulteta zasebice postavljaju svoje predstojnike, a na Medicinskom fakultetu to postaje prof. dr. sc. Tomislav Pinter, koji je istodobno i predstojnik Zavoda za kemiju i biokemiju. Medicinski fakultet 1965. godine za svojega prvoga nastavnika na Zavodu za fiziku izabire Dragicu Winterhalter za docenta, a sljedeće godine i prof. dr. sc. Božu Metzgera za honorarnog izvanrednog profesora. Te iste godine (1966.) prof. dr. sc. Dragica Winterhalter postaje predstojnicom Zavoda za fiziku, što je i bila sve do svog umirovljenja 1976. godine. Potom je dužnost predstojnika preuzeo prof. dr. sc. Branko Čelustka i tu je dužnost obnašao sve do 1993. godine. Nekoliko godina je u tom razdoblju dužnost predstojnika obnašala prof. dr. sc. Ankica Kirin. U međuvremenu je Zavod za fiziku preimenovan u Zavod za fiziku i biofiziku i preseljen u prostor Dekanata Medicinskog fakulteta na Šalati (1981. godine). Od 1993. do 2009. godine dužnost predstojnice Zavoda obnašala je prof. dr. sc. Jasminka Brnjas-Kraljević.

Danas u Zavodu za fiziku i biofiziku nastavu u integriranom preddiplomskom i diplomskom studiju iz jednosemestralnog predmeta Fizika izvode: prof. dr. sc. Dubravka Krilov, doc. dr. sc. Sanja Dolanski Babić, dr. Maja Balarin, asistenti Marin Kosović, prof. i Kristina Serec, prof., a predstojnik zavoda je doc. dr. sc. Ozren Gamulin.

U Zavodu se uz nastavnu djelatnost provodi i znanstveni rad na području vibracijske spektroskopije bioloških sistema i poluvodiča. Zavod raspolaže FTIR i Raman spektrometrom Perkin Elmer Spectrum GX.

3.3.10.3. Katedra za biokemiju

prof. dr. sc. Marko Mesarić



*Pročelnik Katedre:
prof. dr. sc. Marko Mesarić*

Godina osnutka Katedre: 1991.

Katedra za biokemiju Stomatološkog fakulteta osnovana je 1991. godine, a prvi pročelnik je bio prof. dr. sc. Milivoj Popović koji je tu dužnost obnašao do 1997. Godine 1998. dužnost pročelnika katedre preuzima prof. dr. sc. Marko Mesarić.

Na Katedri su radili :

Prof. dr. sc. Milivoj Popović	(1991. – 1997.)
Prof. dr. sc. Ksenija Kljaić	(1991. – 2004.)
Prof. dr. sc. Ivica Kračun	(1991. – 1998.)
Doc. dr. sc. Ljerka Gospočić	(1991. – 1995.)
Dr. sc. Melita Čačić Hribljan	(1991. – 1995.)
Dr. sc. Mirela Sedić	(1997. – 2002.)
Mr. sc. Lana Feher Turković	(1998. – 2010.)
Ivana Karmelić, dipl. inž.	(2003. – 2007.)

Katedra za biokemiju nalazi se na Medicinskom fakultetu Sveučilišta u Zagrebu u sklopu Zavoda za kemiju i biokemiju. Nastavnici Katedre sudjeluju u provedbi nastave iz Biokemije na integriranom preddiplomskom i diplomskom studiju dentalne medicine.

Cilj proučavanja pretkliničkih predmeta u studiju stomatologije je upoznavanje građe i funkcije organizma zdravoga čovjeka. Zbog toga je nastavni program iz biokemije sastavljen tako da omogućuje stjecanje znanja o kemijskoj građi, biokemijskim i energetske promjenama, te regulaciji metaboličkih procesa u organizmu zdravoga čovjeka. Takav nastavni program čini biokemijski temelj fiziologije, a osim toga znanja stečena tim programom nužna su za razumijevanje velikog broja bolesti kojima su uzrok patobiokemijski procesi.

Nastavnici Katedre za biokemiju su: prof. dr. sc. Marko Mesarić, redoviti profesor; prof. dr. sc. Ivančica Delaš, izvanredni profesor; doc. dr. sc. Daria Pašalić i doc. dr. sc. Slavica Potočki. Pročelnik Katedre za biokemiju je prof. dr. sc. Marko Mesarić.

3.3.10.4. Katedra za biologiju

prof. dr. sc. Floriana Bulić-Jakuš



Pročelnica Katedre:
prof. dr. sc. Floriana Bulić-Jakuš

Godina osnutka Katedre: 1980.

Nastava predmeta Stanična biologija s genetikom održava se u Zavodu za biologiju Medicinskog fakulteta na Šalati. Tijekom 1980-ih pročelnik Katedre za biologiju Stomatološkog fakulteta bio je prof. dr. sc. Miljenko Müller, a asistent Nenad Jurilj. Potom su voditelji bili prof. dr. sc. Čedomil Herman i prof. dr. sc. Draško Šerman, a u nastavi su sudjelovali i prof. dr. sc. Božica Levak-Švajger, prof. dr. sc. Vesna Crnek-Kunstelj i prof. dr. sc. Ratimir Klepac. Pod voditeljstvom pročelnice Katedre prof. dr. sc. Floriane Bulić-Jakuš danas u nastavi sudjeluju i prof. dr. sc. Maja Vlahović, prof. dr. sc. Nives Pećina-Šlaus, prof. dr. sc. Ljiljana Šerman, doc. dr. sc. Tamara Nikuševa-Martić i viši asistenti dr. sc. Ana Katušić Bojanac, dr. sc. Frane Paić i dr. sc. Nino Sinčić.

Cilj predmeta je upoznavanje studenata dentalne medicine s osnovnim konceptima suvremene biološke znanosti koji su od posebnog značenja za razumijevanje poremećaja, modernu dijagnostiku i terapiju u humanoj medicini, a usto su i osnova za daljnji razvoj medicinskih struka. Studentima se ovi koncepti na predavanjima predstavljaju na integriran način uporabom primjera iz relevantne medicinske problematike, a na seminarima i vježbama potiče se aktivno sudjelovanje studenata u procesu vlastite izobrazbe.

Izvedbeni plan predmeta Stanična biologija s genetikom, koji se izvodi u integriranom preddiplomskom i diplomskom studiju, obuhvaća osnove biologije stanice, molekularne biologije, razvojne biologije i genetike, s posebnim naglaskom na molekularnim mehanizmima koji se danomice otkrivaju i potvrđuju kao integrativni faktori različitih područja biološke znanosti relevantnih za medicinsku problematiku. Studenti proučavaju organizaciju prokariotske i eukariotske stanice, interakcije unutar višestaničnog organizma, zatim principe i molekularnu osnovu razvojnih procesa u zametku i odraslom organizmu te njihovu regulaciju koja je poremećena u nastanku kongenitalnih malformacija i raka. Upoznaju razvojni potencijal matičnih stanica, te koncepte stanične i tkivne nadomjesne terapije i transgenične tehnologije. Raspravljaju o terapijskom i reproduktivnom kloniranju sisavaca. Klasična mendelska genetika i molekularna genetika proučavaju se u kontekstu suvremenih dostignuća DNA-tehnologije, epigenetike, strukturne i funkcijske genomike i proteomike.

3.3.10.5. Katedra za farmakologiju

prof. dr. sc. Kata Rošin Grget



*Pročelnica Katedre:
prof. dr. sc. Kata Rošin Grget*

Godina osnutka Katedre: 1962.

Već od osnutka Stomatološkog fakulteta 1962. godine Katedra za farmakologiju odvojila se od Medicinskog fakulteta i počela djelovati samostalno. Nastava se i dalje održavala u prostorijama Medicinskog fakulteta, a gdje se održava i danas.

U nastavnom programu važnost je dana sadržajima bitnim za stomatološku struku i znanost. Farmakologija uči studente o osnovnim svojstvima lijekova, njihovim mehanizmima djelovanja, neželjenim učincima i terapijskoj primjeni u stomatološkoj praksi. Za farmakoterapijske skupine lijekova koje liječnik dentalne medicine ne upotrebljava, student stječe osnovna znanja o njihovim farmakodinamskim i terapijskim značajkama, te o njihovim mogućim utjecajima na stomatološkog bolesnika. Jedan dio nastavnog programa farmakologije obuhvaća farmakografiju koja se bavi pravilnim propisivanjem lijekova na recept.

Prvi nastavnik na Katedri za farmakologiju Stomatološkog fakulteta bio je prof. dr. sc. Dragutin Tomić, koji je bio i predstojnik Katedre za farmakologiju sve do svojeg umirovljenja 1982. godine. Nakon umirovljenja prof. dr. sc. Dragutina Tomića 1982. godine pročelnica Katedre za farmakologiju postala je prof. dr. sc. Ileana Linčir, koja na toj funkciji ostaje sve do 2008., kad odlazi u mirovinu. Od 2008. do danas pročelnica Katedre za farmakologiju je prof. dr. sc. Kata Rošin-Grget.

Nove spoznaje i vrlo brz napredak u razvoju farmakologije posljednjih desetljeća zahtijeva stalne izmjene i dopune nastavnih tekstova. Tako je udžbenik Farmakologija za stomatologe, prof. dr. sc. Ileana Linčir doživio tri izdanja. To su ujedno i prvi udžbenici u ovome dijelu Europe namijenjeni liječnicima dentalne medicine u kojima je farmakološko znanje prilagođeno potrebama i znanjima stomatološke struke. Izdanja su nadopunjavana s novim poglavljima bitnim za farmakoterapiju stomatološkog bolesnika, kao što su preparati za higijenu usne šupljine, primjena lijekova u bolesnika starije dobi ili u najnovijem izdanju iz 2011. godine s poglavljem o primjeni lijekova u trudnica i žena koje doje.

Tijekom vremena broj se nastavnika na Katedri za farmakologiju povećao, tako da danas u njoj djeluje jedan izvanredni profesor (prof. dr. sc. Kata Rošin Grget), dva viša asistenta (dr. sc. Kristina Peroš i dr. sc. Ivana Šutej), jedan znanstveni novak (Krešimir Bašić, dr. dent. med.) i laboratorijski tehničar Ankica Tečić. Nastavnici u integriranom preddiplomskom i diplomskom studiju izvode predmete: Opća farmakologija, Dentalna farmakologija i Klinička farmakologija.

Znanstvenoistraživački rad na Katedri za farmakologiju odvija se u sklopu projekata odobrenih od Ministarstva znanosti, obrazovanja i sporta. Rezultati istraživanja prikazani su u zemlji i inozemstvu, te publicirani u domaćim i inozemnim časopisima. Katedra za farmakologiju sudjeluje u izobrazbi liječnika dentalne medicine u doktorskom i specijalističkom poslijediplomskom studiju te organizira tečajeve trajnog usavršavanja liječnika dentalne medicine. Na Katedri za farmakologiju izrađeni su doktorski radovi i brojni diplomski radovi studenata dodiplomskog studija.

3.3.10.6. Katedra za fiziologiju

prof. dr. sc. Jagoda Roša



Pročelnica Katedre:
prof. dr. sc. Jagoda Roša

Godina osnutka Katedre: 1963.

U početku je Katedra za fiziologiju bila sastavnim dijelom Katedre za fiziologiju Medicinskog fakulteta. Osnutkom Stomatološkog fakulteta Sveučilišta u Zagrebu, u siječnju 1963. godine Katedra se odvojila i počela samostalno djelovati. Prva pročelnica Katedre za fiziologiju s biokemijom na Stomatološkom fakultetu bila je prof. dr. sc. Dora Gabrić. Ona je Katedru uspješno organizirala i vodila sve do odlaska u mirovinu 1989. godine. Tada vodstvo Katedre preuzima prof. dr. sc. Marija Soljačić, koja Katedru vodi do 2000. godine, kada pročelnicom postaje prof. dr. sc. Ana Andreis. Od 2007. godine Katedru za fiziologiju Stomatološkog fakulteta u Zagrebu organizira i vodi prof. dr. sc. Jagoda Roša. U razdoblju od 2001. do 2005. odnosno 2006. godine na Katedri su radili kao znanstveni novak na projektu „Mehanizam inzulinske rezistencije *in vitro*“, Marin Vodanović, dr. med. dent., i u suradničkom zvanju asistenta Kristina Peroš, dr. med. dent. Od 2007. godine do danas na Katedri u suradničkom zvanju u nastavi radi Lea Vuletić, dr. med. dent., od 2008. do 2009. radila je Nikolina Dumančić, dr. med., od 2009. do 2011. Domagoj Jakovac, dr. med. dent., a od 2012. godine do danas na Katedri u suradničkom zvanju radi Iva Marolt, dr. med. dent.

Danas je nastava iz kolegija Fiziologija na Katedri u potpunosti reorganizirana i usklađena sa zahtjevima Bolonjskog procesa. Svi naponi su usmjereni na omogućivanje studentima da aktivno usvajaju znanja iz fiziologije, u sklopu seminara i vježbi, a predavanja su zastupljena u nešto manjem broju. Studente se usmjerava na proučavanje fiziologije organizirane u četiri cjeline (F1 – srce i cirkulacija; F2 – bubreg i respiracija; F3 – probava i endokrina; F4 – živčani sustav), a stečeno znanje provjerava se tijekom cijele godine pismeno, testom i završnim usmenim ispitom. Osim stjecanja znanja o funkcijama i radu pojedinih organa i organskih sustava, na Katedri za fiziologiju studenti se mogu upoznati s osnovama eksperimentalnog rada unutar postojećeg znanstvenog projekta „Inzulinski signal – inzulinska rezistencija“, koji je uključen i u međunarodnu znanstvenu suradnju sa Sveučilištem Bar-Ilan u Izraelu. Studenti stomatologije aktivno su implementirani unutar laboratorijskog rada kako *in vivo* tako i *in vitro* u kulturi stanica. Koautori su na više znanstvenih radova, a svoja ostvarenja prikazali su i na međunarodnim kongresima.

3.3.10.7. Katedra za histologiju s embriologijom

prof. dr. sc. Želimir Bradamante



Pročelnik Katedre:
prof. dr. sc. Želimir Bradamante

Godina osnutka Katedre: 1962.

Otvorenjem Medicinskog fakulteta u Zagrebu i osnutkom Morfološko-biološkog Zavoda 1918. godine postavljeni su temelji sustavnom učenju histologije i embriologije u Hrvatskoj. Prof. dr. sc. Boris Zarnik bio je prvi i dugogodišnji predstojnik Morfološko-biološkog zavoda, koji je u tom moderno organiziranom i opremljenom zavodu uz nastavu biologije održavao i nastavu histologije i embriologije. Odlaskom prof. dr. sc. Zarnika u mirovinu 1943. godine osniva se Zavod za histologiju i embriologiju, a prvi njegov predstojnik postaje prof. dr. sc. Vjekoslav Duančić, dotadašnji docent Anatomske zavoda Medicinskog fakulteta u Zagrebu. Osnutkom Zavoda 1943. godine histologija i embriologija dobile su samostalan status i počele su se na Medicinskom fakultetu u Zagrebu razvijati kao predmet koji se ponajprije bavi građom i razvojem čovjeka.

Osnutkom Stomatološkog fakulteta u Zagrebu 1962. godine prof. dr. sc. Vjekoslav Duančić izabran je za predavača i potom profesora te na Fakultetu radi do 1972. godine, kad odlazi u mirovinu. Tijekom toga razdoblja u nastavi za Stomatološki fakultet sudjelovali su nastavnici Medicinskog fakulteta dr. Biserka Domac, dr. Bosiljka Durst-Živković, dr. Jasminka Posinovec, dr. Anton Švajger, i dr. Zdenka Frank. Nastava iz predmeta Histologija s embriologijom održavana je za stomatologe redovnog i izvanrednog studija s gotovo jednakim brojem sati kao i za medicinare. Od 1972. godine do danas svi nastavnici liječnici u Katedri sudjelovali si i sudjeluju u izvođenju nastave na Stomatološkom fakultetu (dr. Ljiljana Kostović-Knežević, dr. Želimir Bradamante, dr. Ljerka Banek, dr. Đurđica Grbeša, dr. Gordana Jurić-Lekić, dr. Srećko Gajović, dr. Davor Ježek i dr. Dinko Mitrečić).

Katedra ima gotovo od samog osnutka osigurano pisano nastavno štivo za cijeli studij i ispit. Nastavno gradivo predmeta napisao je prof. dr. sc. Vjekoslav Duančić najprije u obliku skripta, a potom udžbenika koji su doživjeli jedanaest izdanja. Od 1995. godine do danas u nastavi se rabe hrvatski prijevodi engleskih udžbenika iz histologije i embriologije koje su preveli članovi Katedre, te atlasi histoloških preparata priređeni iz zbirke zavodskih preparata.

Profesor Duančić je tijekom dugogodišnjeg vođenja Zavoda utemeljio zbirke različitih nastavnih pomagala koji čine zbirke dijapozitiva i zbirke histoloških preparata izrađenih uglavnom od ljudskog tkiva celoidinskom tehnikom. Preparati se neprestano obnavljaju i proširuju, a primjenjuju se i nove metode obrade tkiva za histokemijsku i elektronskomikroskopsku analizu.

Članovi Katedre mentori su diplomskih radova u poslijediplomskoj nastavi specijalističkog i doktorskog studija. Znanstvenoistraživački rad članova Katedre suvremenom tematikom, načinom obrade i originalnim međunarodno priznatim radovima pridonosi razvoju histološke i embriološke znanstvene misli. Katedra za histologiju i embriologiju sa zadovoljstvom smatra da je u proteklom razdoblju pred nju postavljene zadatke u potpunosti izvršavala, sa željom da se tako nastaviti raditi i u budućnosti.

3.3.10.8. Katedra za kemiju

prof. dr. sc. Jasna Lovrić



Pročelnica Katedre:
prof. dr. sc. Jasna Lovrić

Godina osnutka Katedre: 1981.

Prije osamostaljenja Stomatološkog fakulteta 1962. godine na Medicinskom fakultetu je od 1948. godine postojao Odontološki odsjek na kojem su se obrazovali studenti za doktora medicine i stomatologije. U okviru toga odsjeka predmet Kemija vodio je prof. dr. sc. Tomislav Pinter, a nakon njega prof. dr. sc. Mihovil Proštenik.

Nakon osnutka Stomatološkog fakulteta, do 1980. godine, predmet Kemija održavao se na Školi narodnog zdravlja „Andrija Štampar“, a prvi voditelj predmeta bio je prof. dr. sc. Nikola Muić. Nakon umirovljenja profesora Muića voditelj predmeta postaje prof. dr. sc. Aleksandar Meniga. Na Školi narodnog zdravlja „Andrija Štampar“ nisu postojali optimalni uvjeti za obavljanje praktične nastave, pa su tako studenti stjecali samo teorijska znanja iz kemije. Godine 1981. predmet Kemija za stomatologe studenti su počeli slušati u okviru novoosnovane katedre Stomatološkog fakulteta – Katedre za kemiju na Zavodu za kemiju i biokemiju na Medicinskom fakultetu Sveučilišta u Zagrebu. Prvi pročelnik Katedre bio je prof. dr. sc. Čedomir Ćosović, koji je Katedru vodio do svog umirovljenja 2000. godine. Na Zavodu za kemiju i biokemiju postojali su laboratoriji pa su se tako stekli uvjeti za uvođenje vježbi na predmetu Kemija za stomatologe, čime je znatno poboljšana kvaliteta nastave. U to vrijeme nastavnici na predmetu su uz prof. dr. sc. Č. Ćosovića bili prof. dr. sc. Nicoletta Burger, te docenti Zlata Jandrić i Vilko Ondrušek.

Akadske godine 2000./2001. godine pročelnica Katedre postaje prof. dr. sc. Nicoletta Burger, koja je bila nastavnica na predmetu od osnutka Katedre. Nakon odlaska prof. dr. sc. Burger u mirovinu 2008. godine pročelnica Katedre i voditeljica predmeta postaje prof. dr. sc. Jasna Lovrić.

Predmet Kemija je tijekom godina mijenjao svoj naziv (Kemija, Kemija za stomatologe, Stomatološka kemija), kao i broj sati, ali je uvijek bio sastavni dio kurikula Stomatološkoga fakulteta koji studenti stomatologije slušaju u prvom semestru svoga studija.

Svrha predmeta Stomatološka kemija je primjereno obrazovanje budućih doktora stomatologije. Zbog toga je nastavni program predmeta sastavljen tako da omogućuje studentima stjecanje osnovnih kemijskih znanja, te ih upućuje u laboratorijski, dakle eksperimentalni rad i njegove tehnike. Posebno značenje ima eksperimentalni samostalni rad studenata i zaključivanje na osnovi vrijednosti eksperimentalnih podataka. Takav nastavni program čini kemijski temelj biokemije te studentu nudi znanja nužna za razumijevanje i fiziologije i farmakologije, ali i stručnih predmeta koji za svladavanje svojih sadržaja zahtijevaju znanje kemije.

Danas na predmetu Stomatološka kemija sudjeluju sljedeći nastavnici i suradnici: prof. dr. sc. Jasna Lovrić, prof. dr. sc. Željka Vukelić, prof. dr. sc. Blaženka Foretić, dr. sc. Igor Picek, viši asistent, Danijela Cvijanović, dipl. ing. znanstveni novak-asistent i Vladimir Damjanović dipl. ing., znanstveni novak-asistent.

3.3.10.9. Katedra za mikrobiologiju s parazitologijom

prof. dr. sc. Vanda Plečko



*Pročelnica Katedre:
prof. dr. sc. Vanda Plečko*

Godina osnutka Katedre: 1950.

Katedra za mikrobiologiju i parazitologiju započela je svojim radom sredinom prošlog stoljeća pod vodstvom prof. dr. sc. Krunoslave Tomić-Karlović. Nakon toga je pročelnik Katedre bio prof. dr. sc. Živojin Žagar, a potom prof. dr. sc. Vladimir Presečki te prof. dr. sc. Smilja Kalenić. Od 2010. Katedra djeluje u sastavu: prof. dr. sc. Vanda Plečko (pročelnica), prof. dr. sc. Smilja Kalenić, doc. dr. sc. Nataša Beader, doc. dr. sc. Ana Budimir i Esmina Pratin, dipl. ing.

Nastavnici Katedre sudjeluju u dodiplomskoj i poslijediplomskoj nastavi Stomatološkog i drugih fakulteta Sveučilišta u Zagrebu. Dodiplomska nastava iz predmeta Mikrobiologija s parazitologijom odvija se u tri oblika koji obuhvaćaju predavanja, seminare i vježbe tijekom koje studenti stječu teoretska i praktična znanja i vještine posebice vezano uz mikroorganizme koji se mogu naći u usnoj šupljini i djelovati patogeno i u usnoj šupljini i u drugim organskim sustavima. Također, stječu osnovna znanja o mikroorganizmima (virusima, bakterijama, gljivicama i protozoama) općenito važnim u ljudskoj patologiji, poglavito o patogenezi, dijagnostici, te prevenciji širenja infekcija u stomatološkoj ordinaciji. Od 2011. izborni predmet Prevencija i kontrola infekcija u dentalnoj medicini omogućuje studentima stjecanje dodatnih znanja iz ovog područja, a od 2012. na poslijediplomskom stručnom studiju predmet Mikrobiološke metode u dentalnoj medicini.

Na Katedri se odvija znanstveni rad usmjeren na detekciju mikroorganizama važnih za dentalnu medicinu primjenjujući standardne i molekularne mikrobiološke metode.

3.3.10.10. Katedra za opće i društvene predmete

Irena Bagarić, viši predavač



Pročelnica Katedre:
Irena Bagarić, viši predavač

Godina osnutka Katedre: 1981.

Katedra za opće i društvene predmete trenutačno se sastoji od triju kolegija: Sociologije stomatološke profesije, koji predaje prof. dr. sc. Gordana Cerjan Letica, Engleskog jezika, koji predaje Lidija Štefić mr. sc. i Tjelesne i zdravstvene kulture, koji predaje Irena Bagarić, prof.

Pogledamo li u davnu prošlost, od početka rada Stomatološkog fakulteta kao preteča općih i društvenih predmeta postojao je predmet koji se zvao Predvojnička obuka i predavao ga je dr. Gustav Zajiček, predmet mijenja ime u Osnovi narodne obrane, koji predaje dr. Teodor Grüner, a njega nasljeđuje dr. Milivoj Slunski. Nakon njih predmet ponovno mijenja ime u Osnovi narodne obrane i društvene samozaštite te ga nastavlja predavati dr. Milivoj Slunski, a njega nasljeđuje prof. Marko Šegić, koji je radio do ukidanja predmeta.

U nastavi stranih jezika bilo je više predavača. Od početka je njemački jezik predavala prof. Dana Budisavljević, koja je ujedno predavala i francuski jezik. Engleski jezik predavala je prof. Elizabeta Ključec, a ruski jezik prof. Maja Škreblin. Engleski i njemački jezik poslije je predavala prof. Vjera Korboni. Nakon odlaska gđe Korboni u mirovinu engleski jezik predaje Lidija Štefić, mr. sc., a njemački jezik predavala je pokojna profesorica Branka Krauth, nakon koje njemački preuzima prof. Biserka Fučkar Držić.

Od stranih jezika danas je aktualan još jedino engleski jezik, koji i dalje predaje viši predavač Lidija Štefić, mr. sc., a izborni je predmet na prvim dvjema godinama integriranog studija dentalne medicine.

Povijesni presjek nastave Sociologije i srodnih predmeta počeo je s predmetom pod nazivom Osnove društvenih nauka, koji je predavao doc. Ivan Leško. On je predavao i predmet koji je promijenio ime u Sociologija, pa ponovno u Teorija i praksa socijalističkog samoupravljanja, a naslijedio ga je doc. dr. Josip Vidmar, koji je predavao predmet Osnove marksizma, nakon 1984. godine preimenovan u Marksizam i Teorija i praksa samoupravnog socijalizma. Te predmete predavala je prof. dr. sc. Gordana Cerjan Letica, koja i dandanas predaje predmet pod nazivom Sociologija stomatološke profesije, koji je izborni predmet na prvim dvjema godinama integriranog studija dentalne medicine.

Nastavu tjelesne i zdravstvene kulture tijekom povijesti su pod nazivom Tjelesni odgoj predavali prof. Konjević i prof. Brindl. Prof. Ljerka Lanc predavala je Tjelesnu i zdravstvenu kulturu od 1. listopada 1982. godine do 1. srpnja 1991. godine, a naslijedila ju je prvo prof. Romana Vevec, pa prof. Aleksander Schell te od 1999. g. u nastavi sudjeluje Irena Bagarić, prof., koju je u dva navrata kratko vrijeme zamjenjivala Ivančica Vadjon, prof., zbog rodiljnog dopusta. Irena Bagarić prof. i danas predaje predmet Tjelesna i zdravstvena kultura kao viši predavač, a predmet je obvezan na prvim dvjema godinama, a izborni je predmet na ostalim godinama integriranog studija dentalne medicine. Irena Bagarić, prof., sa studentima sportašima, osnovala je Sportsku udrugu Stomatološkog fakulteta, kojoj je predsjednica, a trenutačno obnaša i funkciju predstojnice Katedre za opće i društvene predmete.

Sve tri nastavnice suglasne su kako bi svaki od njihovih predmeta trebao biti zasebna Katedra u budućnosti.

3.3.10.11. Katedra za socijalnu medicinu i epidemiologiju

doc. dr. sc. Zlatko Ulovec



*Pročelnik Katedre:
doc. dr. sc. Zlatko Ulovec*

Godina osnutka Katedre: 1952.

Katedra za socijalnu medicinu i epidemiologiju započela je s radom davne 1952. godine. Prvobitni naslov predmeta bio je Higijena i odontologija u zdravstvenoj službi. Tijekom vremena naslov predmeta se mijenjao kako slijedi: Higijena i socijalna medicina, Higijena socijalna medicina i epidemiologija, te Socijalna medicina i epidemiologija. Nositelji predmeta bili su: dr. Branko Cvjetanović, asistent (1952. – 1956.), dr. Aldo Bunjević, asistent (1957. – 1962.), dr. Drago Mađarić (1963. – 1977.), prof. dr. sc. Živko Kulčar (1977. – 1991.), prof. dr. sc. Zvonko Šošić (1991. – 2007.) i doc. dr. sc. Zlatko Ulovec (2007. –).

Jedan od glavnih ciljeva nastave iz predmeta Socijalna medicina i epidemiologija je naučiti studenta ocjenjivati složen utjecaj socijalnih čimbenika na zdravlje i bolest te promatrati čovjeka kao cjelovito biće unutar okoline u kojoj živi i djeluje. Svrha predmeta je osposobiti studenta za sudjelovanje u jedinstvenom procesu zdravstvene zaštite. Za to su studentu, uz opsežna stručna znanja i vještine iz svakodnevne stomatološke prakse, potrebna određena epidemiološka znanja te sposobnosti, vještine i stavovi koji mu omogućuju razumijevanje utjecaja čimbenika fizičke i socijalne okoline na zdravlje naroda. Predmet upoznaje studente s čimbenicima koji utječu na zdravlje, sa životnim mijenama naroda, zdravljem pojedinih populacijskih skupina i načina zdravstvene zaštite. Posebice se stavlja težište na preventivne aspekte zaštite i socijalne komponente zdravstvenih problema kako bi se omogućila dobra komunikacija i suradnja sa stanovništvom. Sadržaj predmeta uključuje epidemiologiju, humanu ekologiju, pregled mjera zdravstvene zaštite te načela organizacije zaštite zdravlja.

Nastava iz područja epidemiologije održava se i na poslijediplomskom doktorskom studiju Dentalna medicina.

3.3.10.12. Katedra za statistiku i informatiku

prof. dr. sc. Davor Ivanković



*Pročelnik Katedre:
prof. dr. sc. Davor Ivanković*

Godina osnutka Katedre: 1964.

Katedra za statistiku i informatiku osnovana je 1964. godine, a prvi pročelnik je bila doc. dr. sc. Gizela Luković, koja je tu dužnost obnašala do umirovljenja 1991. godine. Otada Katedru vodi prof. dr. sc. Davor Ivanković.

Danas na Katedri rade: prof. dr. sc. Davor Ivanković (od 1976.), prof. dr. sc. Josipa Kern (od 1991.), prof. dr. sc. Mirjana Kujundžić Tiljak (od 2009.), dr. med. Slavica Sović (od 2012. god.) i Andrea Brozović – administrator, a Milivoj Škiljević – administrator preminuo je 2012. godine.

Na Katedri se od osnutka do 1991./92. provodila nastava iz kolegija Statistika za stomatologe. Od akademske godine 1991./92. do 2007./2008. katedarska nastava obuhvaća kolegij Statistika i informatika za stomatologe, a od 2007./08. nadalje nastavni predmeti su Statistika za stomatologe i Biomedicinska informatika (izborni predmet).

3.3.11

Suradne nastavne ustanove – katedre za kliničke medicinske predmete

Studij stomatologije je do 1962. godine bio vezan uz Medicinski fakultet Sveučilišta u Zagrebu, pa je i nastava iz kliničkih medicinskih predmeta provođena u sklopu Medicinskog fakulteta. Štoviše, i nakon osnutka samostalnog Stomatološkog fakulteta 1962. godine, nastavljeno je s ovom praksom. Tek 21. siječnja 1971. godine kliničkom bazom Stomatološkog fakulteta postaje bolnica „Sestre milosrdnice“ (tada bolnica „Dr. Mladen Stojanović“). To je bio iznimno važan iskorak u razvoju nastavnog programa Fakulteta, a i bolnica je time stekla status Kliničke bolnice a potom i Kliničkog bolničkog centra. Klinike Kliničkog bolničkog centra „Sestre Milosrdnice“ postale su polazištem i okosnicom nastavnog, znanstvenog i stručnog razvoja Stomatološkog fakulteta. Klinički bolnički centar „Sestre milosrdnice„ oduvijek je bio rasadistem mnogih poznatih stručnjaka i utemeljitelja Medicinskog fakulteta.

Prvi predstojnici klinika / katedara medicinskih predmeta bili su: prof. dr. sc. Ljubomir Barić – Katedra za internu medicinu; prof. dr. sc. Vladimir Breitenfeld – Katedra za infektologiju (nastavna baza u Klinici za infektivne bolesti „Fran Mihaljević“); prof. dr. sc. Krešimir Čupak – Katedra za oftalmologiju; prof. dr. sc. Vladimir Hudolin – Katedra za neurologiju, psihijatriju i medicinsku psihologiju; prof. dr. sc. Duško Katunarić – Katedra za radiologiju; prim. dr. Velimir Kirhmajer – Katedra za ginekologiju; prof. dr. sc. Marko Lipozenčić – Katedra za otorinolaringologiju; prof. dr. sc. Emil Najman – Katedra za pedijatriju; prof. dr. sc. Branko Oberhofer – Katedra za opću i ratnu kirurgiju; prof. dr. sc. Pavao Sokolić – Katedra za patofiziologiju; prof. dr. sc. Šime Spaventi – Katedra za opću onkologiju; prof. dr. sc. Stanko Stipetić – Katedra za patologiju i prof. dr. sc. Zorislav Žmegač – Katedra za dermatovenerologiju.

Danas svjedočimo naglom razvoju medicinskih znanosti, a nastavnici medicinskih predmeta u studiju dentalne medicine svi su od reda vrhunski stručnjaci i članovi mnogih svjetskih znanstvenih i stručnih udruga. Prof. dr. sc. Krešimir Čupak bio je u razdoblju od 1974. do 1978. godine prodekan za nastavu, te od 1974. do 1978. godine i dekan Stomatološkog fakulteta. Akademik Šime Spaventi godine je 2000. proglašen emeritusom. Akademkinja Vida Demarin u razdoblju je od 1999. do 2003. godine obnašala dužnost prodekana za nastavu. Godine 2011. akademik Zvonko Kusić, dugogodišnji član Stomatološkog fakulteta i predstojnik Katedre za Onkologiju, izabran je za predsjednika Hrvatske akademije znanosti i umjetnosti, što je i za Fakultet velika čast.

prof. dr. sc. Jadranka Keros





Klinički bolnički centar „Sestre milosrdnice”



Klinički bolnički centar „Sestre milosrdnice” - detalji

3.3.11.1. Katedra za dermatovenerologiju

prof. dr. sc. Mirna Šitum



Pročelnica Katedre:
prof. dr. sc. Mirna Šitum

Godina osnutka Katedre: 1971.

Klinika za kožne i spolne bolesti KBC-a „Sestre milosrdnice“ najstarija je na ovim zemljopisnim prostorima te ima najdužu dermatovenerološku tradiciju. Radom je započela 1. rujna 1894. kao prvi dermatovenerološki odjel u Hrvatskoj, unutar tzv. „Trećeg odjela“ u novosagrađenoj bolnici „Sestre milosrdnice“. Do odvajanja Dermatovenerološkog odjela, kao zasebnog odjela, došlo je 1929., otkada odjel djeluje samostalno.

S obzirom na fakultetsku i kliničku aktivnost, važno je da je 1971. ovaj dermatološki odjel postao Klinika za kožne i spolne bolesti Stomatološkog fakulteta Sveučilišta u Zagrebu, tj. Klinika je ujedno i sjedište Katedre za dermatovenerologiju toga fakulteta. Tadašnji predstojnik dr. Zorislav Žmegač (koji je prije bio asistent Dermatovenerološke klinike Medicinskog fakulteta Sveučilišta u Zagrebu), postao je pročelnikom Katedre za dermatovenerologiju Stomatološkog fakulteta, pa je započela provedba nastave za studente. Prof. dr. sc. Zorislav Žmegač vodio je Kliniku u razdoblju od 1965. do 1980. U Klinici se otad odvijala dodiplomska i poslijediplomska nastava za studente stomatologije te poslijediplomska nastava Medicinskog fakulteta. U Klinici se također provodila i specijalizacija iz dermatovenerologije te dio staža u okviru specijalizacije medicine rada i oralne patologije, pa i obvezatni liječnički staž.

Nakon profesora Žmegača vodstvo Katedre i Klinike za kožne i spolne bolesti preuzeo je prof. dr. sc. Vladimir Čajković, koji je bio predstojnik u razdoblju od 1980. do 1999. g., te ujedno pročelnik Katedre. Nastavila se održavati poslijediplomska nastava za studente Stomatološkog i Medicinskog fakulteta, a djelatnici Katedre sudjelovali su u znanstvenim projektima i publikacijama.

Od 2000. do danas pročelnica Katedre za dermatovenerologiju i predstojnica Klinike za kožne i spolne bolesti Stomatološkog fakulteta Sveučilišta u Zagrebu je prof. dr. sc. Mirna Šitum. U tom razdoblju bilježimo ubrzani razvoj ambulantnog rada te osnutak novih subspecijalističkih ambulanti i drugih djelatnosti, uključujući provedbu znanstvenih projekata Ministarstva znanosti, obrazovanja i športa RH iz područja psihodermatologije, te sudjelovanje na različitim skupovima. Klinika se oprema i koristi najmodernijim tehničkim mogućnostima, uključujući teledermatološke, te je u sklopu Klinike uređena potpuno nova seminarska dvorana kapacitirana za 50-ak studenata. Nastava se provodi po najsuvremenijim principima u polikliničkom odjelu, polikliničko-laboratorijskom traktu i seminarskoj dvorani.

U Klinici trenutačno radi jedan redoviti profesor u trajnom zvanju (prof. dr. sc. Mirna Šitum), jedan docent (doc. dr. sc. Liborija Lugović Mihić, znanstveni suradnik) i jedan viši asistent (dr. sc. Marija Buljan, znanstveni suradnik). Navedeni djelatnici su u statusu nastavnika Stomatološkog fakulteta Sveučilišta u Zagrebu te u integriranom preddiplomskom i diplomskom studiju održavaju nastavu iz predmeta Dermatovenerologija, te poslijediplomsku nastavu (doktorski i specijalistički studiji). Osim toga, djelatnici Klinike sudjeluju u nastavi na dodiplomskom i poslijediplomskom studiju na Katedri za opću radiologiju i onkologiju, na poslijediplomskom studiju iz dermatovenerologije, fizikalne medicine i rehabilitacije te telemedicine na Medicinskom fakultetu Sveučilišta u Zagrebu, kao i u nastavi specijalističkog studija na Farmaceutsko-bio-kemijskom fakultetu Sveučilišta u Zagrebu. U Klinici se provodi i nastava iz predmeta „Dermatovenerologija“ Zdravstvenog veleučilišta, studij sestrinstva.

Djelatnici Klinike dosad su objavili vrijedne znanstvene i stručne radove u domaćim i međunarodno indeksiranim časopisima te aktivno sudjeluju na kongresima, simpozijima i tečajevima u zemlji i inozemstvu.

3.3.11.2. Katedra za ginekologiju i opstetriciju

doc. dr. sc. Krunoslav Kuna



*Pročelnik Katedre:
doc. dr. sc. Krunoslav Kuna*

Godina osnutka Katedre: 1971.

Klinika za ženske bolesti i porodništvo KBC „Sestre milosrdnice“ počinje svojim formalnim radom 1941. godine, kada se odvaja od kirurgije, a isti Odjel do 1947. godine vodi dr. Vladimir Bazala. Te iste godine ustrojen je novi Ginekološko-porodajni odjel koji vodi dr. Srećko Zanella, a on je ujedno vodio i Primaljsko učilište. Od 1959. godine predstojnik Klinike je prim. dr. sc. Velimir Kirhmajer. Godine 1971. Klinika za ženske bolesti i porodništvo postaje nastavnom bazom Stomatološkog fakulteta i dobiva naziv Klinika za ženske bolesti i porodništvo Stomatološkog fakulteta Sveučilišta u Zagrebu.

Po odlasku prim. dr. sc. Kirhmajera 1984. godine pročelnik Katedre i predstojnik Klinike postaje prof. dr. sc. Duško Kanajet, koji tu dužnost obnaša sve do 1990. godine. Od 1990. do 2002. na njegovo mjesto dolazi prof. dr. sc. Branko Hodek, a od 2003. do 2009. prof. dr. sc. Goran Grubišić. U razdoblju od 2009. do 2010. pročelnik Katedre je prof. dr. sc. Radoslav Herman, a od 2011. do 2012. godine prof. dr. sc. Petar Klarić. Od 2012. pročelnik Katedre je doc. dr. sc. Krunoslav Kuna.

U integriranom preddiplomskom i diplomskom studiju izvodi se jednosemestralni predmet Ginekologija i porodništvo.

3.3.11.3. Katedra za imunologiju

prof. dr. sc. Josip Lukač



Pročelnik Katedre:
prof. dr. sc. Josip Lukač

Godina osnutka Katedre: 1996.

Katedra za imunologiju osnovana je 1996. godine, a prvi pročelnik bio je prof. dr. sc. Josip Lukač, koji tu dužnost obnaša do danas.

Gotovo da nema područja kliničke medicine u kojoj ne bi bili zastupljeni i imunološki aspekti bolesti u sklopu dijagnostike, liječenja ili pak oboje (autoimunosne bolesti, imunodeficijencije, infektivne bolesti, preosjetljivosti, presađivanje tkiva i organa, imunodijagnostika i imunoterapija itd.). Budući da se s većinom tih aspekata susreće u svojoj praksi i stomatolog, akademske godine 1997./98. uveden je u nastavni program predmet „Klinička imunologija“. Svrha predmeta je pružanje studentu osnovnog znanja o organizaciji i funkcioniranju imunološkog sustava, imunološkim aspektima bolesti usne šupljine, laboratorijskim metodama imunološke dijagnostike i njenim povezivanjem s klinikom.

Nakon reorganizacije nastavnih programa, od akademske godine 2006./07. predmet dobiva naziv „Imunologija“ i postaje jednosemestralni. Kao nastavna pomagala studentima su na raspolaganju skripta „Imunologija“, autora prof. dr. sc. Josipa Lukača, nositelja predmeta, s cjelokupnim sadržajem predavanja i seminara, građa nužna za sudjelovanje na seminarima u obliku prezentacija, izvedbeni nastavni plan za tekuću akademsku godinu sa svim podacima o sadržaju predavanja i seminara, terminima ispitnih rokova i uvjetima polaganja pismenog i usmenog ispita te popis pitanja za usmeni ispit – sve dostupno u elektroničkom obliku na mrežnoj stranici predmeta. Od uvođenja predmeta u nastavni program nastavu izvodi prof. dr. sc. Josip Lukač, redoviti profesor.

3.3.11.4. Katedra za infektologiju

prof. dr. sc. Višnja Škerk



*Pročelnica Katedre:
prof. dr. sc. Višnja Škerk*

Godina osnutka Katedre: 1971.

Klinika za infektivne bolesti “Dr. Fran Mihaljević” nastavna je baza Stomatološkog fakulteta od 21. siječnja 1971. godine, kad je Katedra osnovana. Prvi pročelnik Katedre bio je prof. dr. sc. Vladimir Breitenfeld, a njega je naslijedio prof. dr. sc. Ivan Beus. Prof. dr. sc. Beus imao je tri suradnika: doc. dr. sc. Višnju Škerk te dva asistenta mr. sc. Alemku Puntarić i mr. sc. Srđana Roglića. Od 2003. godine pročelnica Katedre je prof. dr. sc. Višnja Škerk, uz koju su na Katedri i dva asistenta: mr. sc. Srđan Roglić i dr. med. Vladimir Krajinović.

Katedra za infektologiju održava za studente III. godine studija stomatologije dodiplomsku nastavu iz predmeta Infektologija, koja se sukladno prihvaćenom nastavnom planu sastoji od predavanja, seminara i vježbi. Katedra također sudjeluje i u specijalističkom poslijediplomskom studiju s predmetom Spolno prenosive infekcije.

U Katedri za infektologiju Stomatološkog fakulteta sada su zaposleni: redoviti profesor u trajnom zvanju prof. dr. sc. Višnja Škerk i asistent, dr. med. Vladimir Krajinović.

3.3.11.5. Katedra za internu medicinu

prof. dr. sc. Neven Ljubičić



Pročelnik Katedre:
prof. dr. sc. Neven Ljubičić

Godina osnutka Katedre: 1971.

Katedra za internu medicinu sastavnica je Stomatološkog fakulteta Sveučilišta u Zagrebu od 1971. godine, a prvi pročelnik Katedre bio je prof. dr. sc. Ljubomir Barić, koji je tu dužnost obnašao do odlaska u mirovinu 1987. godine. Od 1987. do 1999. pročelnik je bio prof. dr. sc. Krešimir Birtić; od 1999. do 2002. prof.dr.sc. Đuro Vukosavić; od 2002. do 2008. prof.dr.sc. Dubravko Petrač, a od 2008. do danas prof. dr. sc. Neven Ljubičić. Na Katedri su radili i prim. dr. sc. Nevenka Pierotić, prim. dr. Josip Gjurović, prof. dr. sc. Krešimir Galešić, prof. dr. sc. Mijo Bergovec i prof. dr. sc. Branko Troskot.

Danas na Katedri za internu medicinu Stomatološkog fakulteta Sveučilišta u Zagrebu radi sveukupno šest nastavnika i asistenata te administrativna tajnica: prof. dr. sc. Neven Ljubičić, dr. med., specijalist internist i uži specijalist gastroenterolog – pročelnik Katedre; doc. dr. sc. Hrvoje Pintarić, dr. med., specijalist internist i uži specijalist kardiolog; doc. dr. sc. Petar Gaćina, dr. med., specijalist internist i uži specijalist hematolog, te viši asistenti: dr. sc. Karmela Altabas, dr. med., specijalist internist i uži specijalist nefrolog; dr. sc. Šime Manola, dr. med., specijalist internist i uži specijalist kardiolog; dr. sc. Marko Nikolić, dr. med., specijalist internist i uži specijalist gastroenterolog, te administrativna tajnica gospođa Zlatica Krznarić.

Dodiplomska nastava predmeta Interna medicina održava se dvosemestralno obuhvaćajući sve oblike nastave: predavanja u kojima se obrađuje etiologija, patogeneza, klinička slika, dijagnostika i terapija niza internističkih bolesti, seminare koji obrađuju posebno važne teme i veliki broj vježbi u kojima studenti stječu praktična iskustva. Svi oblici nastave održavaju se u Klinici za unutarnje bolesti Kliničkog bolničkog centra „Sestre milosrdnice” u Zagrebu. Poseban oblik dodiplomske nastave iz predmeta Interna medicina provodi se u okviru posebno osmišljenog kabineta vještina, gdje studenti vježbaju tehnike oživljavanja.

U 2009. godini objavljen je u okviru Katedre za internu medicinu Stomatološkog fakulteta Sveučilišta u Zagrebu, ponajprije za potrebe dodiplomske nastave, udžbenik „Interna medicina”, u izdanju Medicinske naklade Zagreb, autora prof. dr. sc. Dubravka Petrača i suradnika,. U okviru Katedre za internu medicinu Stomatološkog fakulteta Sveučilišta u Zagrebu redovito se održava i poslijediplomski sveučilišni doktorski studij. Znanstvenu i stručnu aktivnost nastavnika i asistenata na Katedri najbolje oslikava veliki broj obranjenih doktorskih disertacija kojima su nastavnici Katedre mentori te veliki broj znanstvenih i stručnih radova s relativno velikom citiranošću.

3.3.11.6. Katedra za neurologiju

prof. dr. sc. Vesna Šerić



Pročelnica Katedre:
prof. dr. sc. Vesna Šerić

Godina osnutka Katedre: 1994.

Katedra za neurologiju Stomatološkog fakulteta Sveučilišta u Zagrebu smještena je u Klinici za neurologiju KBC Sestre milosrdnice. Katedra samostalno djeluje od 1994. godine. Tada se bivša Katedra za neurologiju, psihijatriju i psihološku medicinu, koju je osnovao prof. dr. sc. Vladimir Hudolin 1971. godine, podijelila na Katedru za neurologiju i Katedru za psihijatriju i psihološku medicinu.

Pročelnica Katedre bila je prof. dr. sc. Vida Demarin od 1994. do 2009. godine, a nju je naslijedila prof. dr. sc. Vesna Šerić, koja je i danas pročelnica Katedre.

U Katedri se organizira i izvodi dodiplomska nastava iz Neurologije, izborni predmet: “Bol” te stručna i znanstvena poslijediplomska nastava. U nastavi se objašnjava značenje neuroanatomije i neurofiziologije za razumijevanje neuroloških poremećaja u dentalnoj medicini, a osobita pažnja pridaje se neurološkim poremećajima posebno zanimljivim za stomatologe. U Katedri se organizira i poslijediplomska nastava, predmet: “Neurološki problemi u stomatologiji”, u sklopu stručnog poslijediplomskog studija te predmeti: “Znanstveni pristup patofiziologiji, dijagnostici i liječenju bolova u području glave i vrata”, “Etiopatogeneza, genetika, dijagnostika i liječenje boli temeljeno na znanstvenim dokazima” i “Neurološki uzroci poremećaja žvakanja i gutanja” u sklopu znanstvenog poslijediplomskog doktorskog studija.

Nastavnici Katedre aktivno sudjeluju kao pozvani predavači u nizu domaćih i međunarodnih kongresa, konferencija, simpozija i sastanaka, organiziraju znanstvene i stručne skupove, mentori su mnogobrojnih diplomskih radova, magisterija i doktorata, objavili su brojne znanstvene i stručne radove, poglavlja u knjigama i udžbenicima te udžbenik: “Neurologija za stomatologe”.

Sadašnji nastavnici su: prof. dr. sc. Vesna Šerić, dr. med., specijalist neurolog, primarijus, izvanredni profesor, znanstveni savjetnik; prof. dr. sc. Zlatko Trkanjec, dr. med., specijalist neurolog, primarijus, redoviti profesor, znanstveni savjetnik; prof. dr. sc. Arijana Lovrenčić-Huzjan, dr. med., specijalist neurolog, primarijus, izvanredni profesor, znanstveni savjetnik; doc. dr. sc. Vanja Bašić Kes, dr. med. specijalist neurolog, primarijus, docent, viši znanstveni suradnik; doc. dr. sc. Vesna Vargek-Solter, dr. med., specijalist neurolog, primarijus, naslovni docent, viši znanstveni suradnik.

Bivši nastavnici Katedre bili su: prof. dr. sc. Višnja Hudolin, dr. med., specijalist neuropsihijatar; doc. dr. sc. Mira Dabić-Jeftić, dr. med., specijalist neuropsihijatar, koja sada radi u Upsali u Švedskoj; prof. dr. sc. Slava Podobnik-Šarkanji, dr. med., specijalist neurolog, koja sada radi u privatnoj ordinaciji u Zagrebu; i doc. dr. sc. Tanja Rundek, dr. med., specijalist neurolog, koja sada radi u Miami University Hospital, Miami, Florida, SAD, te akademkinja Vida Demarin, koja sada radi u privatnoj zdravstvenoj ustanovi “Aviva”, Ksaver, Zagreb.

3.3.11.7. Katedra za oftalmologiju

prof. dr. sc. Zdravko Mandić



Pročelnik Katedre:
prof. dr. sc. Zdravko Mandić

Godina osnutka Katedre: 1969.

Bolnica „Sestre milosrdnice“ u Vinogradskoj cesti u Zagrebu ustanovljena je daleke 1894. godine, a sastojala se od osam bolesničkih paviljona koji su bili podijeljeni u tri odjela. Tadašnji treći odjel obuhvaćao je sljedeće specijalnosti: kožne i spolne bolesti, očne bolesti te bolesti uha grla i nosa. Godine 1901. Očni odjel se osamostalio i izdvojio iz trećeg odjela, a prvi predstojnik je bio dr. Mihailo Musulin. Godina 1969. je važna godina u razvoju bolnice „Sestre milosrdnice“ jer je to godina kad ona postaje nastavna baza studentima Stomatološkog fakulteta Sveučilišta u Zagrebu. Tada se u bolnici ustanovljuje osam katedara za različite medicinske struke i tim činom bolnica postaje klinička bolnica. Tadašnji odjel postaje klinika za očne bolesti, a prvi predstojnik Katedre bio je dr. sc. Krešimir Čupak, koji je izabran u znanstveno nastavno zvanje docenta, a nekoliko godina poslije u izvanrednog i redovitog profesora.

Prof. dr. sc. Krešimir Čupak sa svojim asistentima ustanovljuje i unapređuje nastavni proces Katedre za oftalmologiju te u razdoblju od 1974. do 1978. godine obnaša i časnu dužnost dekana Stomatološkog fakulteta Sveučilišta u Zagrebu. Godine 1978. mjesto predstojnika Katedre nasljeđuje prof. dr. sc. Miladin Štriga, koji vodi Katedru sve do svojeg umirovljenja. On u svome radu dalje unapređuje i modernizira nastavu te piše nastavne tekstove vježbi i seminara studentima oftalmologije. Godine 1989. Katedru za oftalmologiju preuzima prof. dr. sc. Smiljka Padovan, koja nastavlja znanstveno-nastavni rad svojega prethodnika. Nakon njezina umirovljenja 1998. godine na mjesto predstojnika Katedre za oftalmologiju izabran je prof. dr. sc. Zdravko Mandić, koji se i danas nalazi na tom položaju. Modernizacijom predavanja, seminara i vježbi dolazi do daljnjeg promicanja i unapređenja čitavog nastavnog procesa iz predmeta Oftalmologija. Potrebno je spomenuti da se tijekom vodstva prof. Mandića zapošljavaju još dva djelatnika koji dodatno poboljšavaju kvalitetu izvođenja nastave na Katedri za oftalmologiju: dr. sc. Renata Iveković, danas u znanstveno-nastavnome zvanju redovitog profesora, te dr. sc. Ivanka Petric Vicković, koja ima zvanje višeg asistenta. Unapređujući nastavni proces, djelatnici Katedre završavaju tekstove potrebne za izdavanje udžbenika „Oftalmologija za studente stomatologije“ koji će uskoro biti objavljen.

3.3.11.8. Katedra za onkologiju i nuklearnu medicinu

Akademik Zvonko Kusić



Pročelnik Katedre:
prof. dr. sc. Ante Bolanča

Godina osnutka Katedre: 1974.

KBC „Sestre milosrdnice“ možemo smatrati kolijevkom hrvatske onkologije, poglavito radioterapije. U ovoj bolnici je već 1905. godine, samo deset godina nakon što je Röntgen otkrio X-zrake, dr. Kurt Hühn primijenio rendgenske zrake u liječenju raka dojke, što je prvi takav pristup u liječenju ne samo u Hrvatskoj nego i na ovim prostorima. Tako je i prva kobaltna bomba u bivšoj državi instalirana 1958. godine, a prva gama kamera 1966. godine.

Katedra za onkologiju djeluje na Stomatološkom fakultetu Sveučilišta u Zagrebu od 1974. godine pod vodstvom tadašnjeg pročelnika Katedre akademika Šime Spaventija. Na mjestu pročelnika naslijedio ga je akademik Zvonko Kusić s voditeljima nastave prof. dr. sc. Antom Bolančom i doc. dr. sc. Anom Fröbe. Godine 2012. dužnost pročelnika Katedre preuzima prof. dr. sc. Ante Bolanča.

Nastava je organizirana u sklopu predmeta Onkologija i radioterapija, koji je dio integriranog dodiplomskog i diplomskog studija stomatologije, a održava se u pridruženoj nastavnoj bazi Stomatološkog fakulteta u KBC „Sestre milosrdnice“. Tijekom nastave u Klinici za onkologiju i nuklearnu medicinu posebno težište stavljeno je na epidemiologiju, prevenciju i dijagnostiku u početnom stadiju bolesti te upoznavanje s načinima onkološkog liječenja, zatim palijativne skrbi i psihološke aspekte liječenja zloćudnih bolesti. Didaktički dio nastave iz onkologije i radioterapije održava se u Gundulićevoj 5, a obuhvaća teorijska predavanja iz pojedinih poglavlja onkološke znanosti. Praktični dio nastave koji se odvija u Kliničkom bolničkom centru „Sestre milosrdnice“, obuhvaća upoznavanje dijagnostičkih postupaka sa svrhom stjecanja temeljnih znanja iz onkologije, te prikaz bolesnika i upoznavanje fizičkog i psihološkog aspekta bolesnika s malignom bolešću. Studenti se također izravno upoznaju s prostorima i opremom suvremenog onkološkog centra.

U Klinici za onkologiju i nuklearnu medicinu KBC „Sestre milosrdnice, nastavnoj bazi Stomatološkog i Medicinskog fakulteta, kod više od deset tisuća bolesnika godišnje primjenjuje se teleradioterapija, brahiterapija, kemoterapija, hormonska terapija i imunoterapija te neke od terapija radionuklidima koje se u Hrvatskoj provode isključivo u ovoj klinici. Visoki standardi u radioterapijskom liječenju postignuti su nabavkom najsuvremenijeg linearnog akceleratora, koji omogućuje 3D-konformalno zračenje, uz pripadajući CT-simulator i visoko sofisticirani računalni sustav planiranja terapije. Klinika ima najveću tradiciju u Hrvatskoj u primjeni brahiterapijskog liječenja. To je i jedina ustanova u kojoj su, počevši od 1996. godine, učinjene prve brahiterapijske aplikacije velikom brzinom doze (high dose rate brachytherapy – HDR) u liječenju zloćudnih bolesti (tumori glave i vrata, jednjaka, bronha, ginekoloških tumora). Sada se uvodi novi, suvremeni način liječenja – intersticijska brahiterapija u liječenju karcinoma prostate koja zamjenjuje kirurški zahvat.

3.3.11.9. Katedra za opću i dentalnu radiologiju

prof. dr. sc. Ivan Krolo



*Pročelnik Katedre:
prof. dr. sc. Ivan Krolo*

Godina osnutka Katedre: 1961.

Katedra za radiologiju na Stomatološkom fakultetu Sveučilišta u Zagrebu počinje s radom 1961. godine u sklopu Kliničke bolnice „Sestre Milosrdnice“. Voditelj Katedre bio je prof. dr. sc. Duško Katunarić. 1984. pročelnik Katedre postaje prof. dr. sc. Davorin Kovačević, a prof. dr. sc. Miljenko Marotti tu dužnost preuzima 1991. godine. Od 2004. pročelnik Katedre je prof. dr. sc. Ivan Krolo.

Od 2006. Katedra za radiologiju postaje Katedra za Opću i dentalnu radiologiju. Djelatnici Katedre, u sklopu poslijediplomske nastave, izvode predmet Digitalna radiologija u bolestima usne šupljine (doktorski studij) te predmet Digitalna radiologija glave i vrata (specijalistički studij).

Studenti u V. semestru uče Opću radiologiju, a u VI. semestru se prezentira gradivo iz Dentalne radiologije. U svakom semestru ima 15 sati predavanja, 3 sata seminara i 12 sati kliničkih vježbi u malim skupinama.

Na Katedri nastavu izvode: profesor (prof. dr. sc. Ivan Krolo), viši asistent (dr. sc. Dijana Zadravec) i asistent (dr. sc. Ana Šverko). Članovi Katedre za opću i dentalnu radiologiju aktivno sudjeluju na hrvatskim i međunarodnim znanstvenim i stručnim kongresima te objavljuju stručne i znanstvene radove u indeksiranim časopisima.

3.3.11.10. Katedra za opću i ratnu kirurgiju

prof. dr. sc. Miroslav Bekavac-Bešlin



*Pročelnik Katedre:
prof. dr. sc. Miroslav Bekavac-Bešlin*

Godina osnutka Katedre: 1971.

Godine 1971., sporazumom Stomatološkog fakulteta Sveučilišta u Zagrebu i Opće bolnice „Dr. Mladen Stojanović“ (današnja bolnica „Sestre milosrdnice“) bolnica postaje Kliničkom bolnicom, a Kirurški odjel postaje Kirurškom klinikom Stomatološkog fakulteta. Prvim predstojnikom Katedre za kirurgiju Stomatološkog fakulteta postaje prim. dr. Branko Oberhofer, a prvi asistent je dr. Andrija Georgijević. Nakon umirovljenja tada prof. dr. sc. Branka Oberhofera 1980. godine Katedru preuzima doc. dr. sc. Andrija Georgijević, a uz njega je doc. dr. sc. Nenad Čerlek i asistent dr. Petar Radojčić. Odlaskom u mirovinu prof. dr. sc. Nenada Čerleka 1989., a potom i tragičnom smrću doc. dr. sc. Petra Radojčića 1992. godine, koji nije dočekaao zvanje profesora, u koje je izabran na dan sprovoda 24. travnja 1992. Katedra je pomlađena asistentima dr. Miroslavom Bekavcem-Bešlinom, dr. Mariom Ledinskim, a nakon njih i dr. Aljošom Matejčićem i dr. Augustom Mijićem.

Prof. dr. sc. Andriju Georgijevića po odlasku u mirovinu 1997. godine mijenja na mjestu pročelnika Katedre dr. Lucijan Negovetić, neurokirurg. Pod njegovim vodstvom tiskana su skripta iz predmeta Opća i ratna kirurgija za studente Stomatološkog fakulteta, a 2003. godine skupina autora: Miroslav Bekavac-Bešlin, Mario Ledinsky, Aljoša Matejčić, August Mijić i Lucijan Negovetić objavljuju knjigu: „Kirurgija za stomatologe“. Knjigu je uredio Mario Ledinsky i ona postaje udžbenik Sveučilišta u Zagrebu. Slijede personalne promjene i novi pročelnici Katedre koji se izmjenjuju u mandatima od dvije godine: prof. dr. sc. Aljoša Matejčić, prof. dr. sc. Miroslav Bekavac-Bešlin, prof. dr. sc. Mario Ledinsky i prof. dr. sc. August Mijić. Izabrani su i novi asistenti: dr. Mario Zovak, danas docent i predstojnik Klinike za kirurgiju Kliničkog bolničkog centra „Sestre milosrdnice“ i dr. Dinko Vidović, danas doktor znanosti i specijalist na Traumatološkom odjelu Kliničkog bolničkog centra „Sestre milosrdnice“. Tajnica Katedre za opću i ratnu kirurgiju od njezina osnutka je gđa. Mira Pavletić, koja tu dužnost i službeno obnaša od 1980. godine.

Djelatnici Katedre sudjeluju s četiri predmeta u integriranom preddiplomskom i diplomskom studiju Stomatološkog fakulteta: Kirurgija, Prva pomoć, Prometni traumatizam, Minimalno invazivna kirurgija, te su uključeni i u provedbu poslijediplomskih specijalističkih studija.

3.3.11.11. Katedra za otorinolaringologiju

prof. dr. sc. Robert Trotić



Pročelnik Katedre:
prof. dr. sc. Robert Trotić

Godina osnutka Katedre: 1971.

U kolovozu 1894. godine u Bolnici „Sestre milosrdnice“ otvoren je prvi otorinolaringološki odjel u Hrvatskoj. Bilo je to u tada novosagrađenoj bolnici na zagrebačkoj Vinogradskoj cesti, a duhovni otac i prvi predstojnik Odjela bio je otorinolaringolog, dr. Dragutin Mašek. Dvadeset i tri godine nakon početka organiziranog postojanja ORL struke, 1917. godine, osnovan je Medicinski fakultet u Zagrebu. U njegovu osnivanju aktivno je sudjelovao i sam rodonačelnik otorinolaringološke struke u Hrvatskoj prof. Mašek, koji je postao i prvi prodekan, a i prvi profesor otorinolaringologije u Hrvatskoj.

Godine 1971. donesena je odluka da Opća bolnica “Dr. Mladen Stojanović” na Vinogradskoj cesti postane klinička nastavna baza za izobrazbu studenata stomatologije Stomatološkog fakulteta Sveučilišta u Zagrebu. Otorinolaringolozi akademik Ivo Padovan i prof. dr. sc. Marko Lipozenčić blisko su surađivali s djelatnicima Stomatološkog fakulteta, a tu su suradnju poslije nastavili prof. dr. sc. Željko Ivić, prof. dr. sc. Tomislav Katanec, prof. dr. sc. Livije Kalogjera, prof. dr. sc. Vladimir Bedeković i prof. dr. sc. Mirko Ivkić.

Danas Katedru za otorinolaringologiju Stomatološkog fakulteta Sveučilišta u Zagrebu čine tri djelatnika: dr. sc. Robert Trotić, redoviti profesor i pročelnik Katedre, dr. sc. Davor Vagić, docent i dr. sc. Goran Geber, asistent. Nastava je suvremeno koncipirana u obliku predavanja, seminara i vježbi, u sklopu obvezne diplomske nastave predmeta Otorinolaringologija, te u okviru izborne nastave predmeta Cervikofacijalna patologija. Osnovni je cilj nastave iz otorinolaringologije da student stomatologije usvoji znanja o kliničkoj slici i diferencijalnodijagnostičkim postupcima u razgraničenju bolesti zajedničkih otorinolaringologiji i stomatologiji, o komplikacijama širenja infekcije i neoplazmi iz oralnog područja u druge regije glave i vrata, te o njihovu dijagnosticiranju i liječenju. Praktičnoj je nastavi svrha da student svlada vještine otorinolaringološkog pregleda te postupke rješavanja hitnih stanja s kojima se može u praksi susresti, kao što su akutna respiratorna insuficijencija, alergijski znakovi u gornjim dišnim putovima, krvarenje iz nazofarinksa i uklanjanje stranih tijela iz aerodigestivnog sustava. Danas je Stomatološki fakultet Sveučilišta u Zagrebu svojim ustrojem, nastavnim planovima i rezultatima rada nositelj struke u Hrvatskoj, a veza otorinolaringologije i stomatologije tradicionalna je, prirodna i potrebna.

3.3.11.12. Katedra za patofiziologiju

prof. dr. sc. Stjepko Pleština



*Pročelnik Katedre:
prof. dr. sc. Stjepko Pleština*

Godina osnutka Katedre: 1967.

Voditelj nastave kolegija Opća patofiziologija na Stomatološkom fakultetu Sveučilišta u Zagrebu od 1967. pa sve do svoje smrti 1977. godine bio je predstojnik Zavoda za patofiziologiju Kliničkog bolničkog centra Zagreb, legendarni prof. dr. Pavao Sokolić. Premda nikad nije bio zaposlenik Stomatološkog fakulteta, nego je za nastavu bio zadužen na osnovi ugovora o djelu i poslije ugovora o dopunskom radu, 1971. je izabran u zvanje redovitog profesora na Stomatološkom fakultetu, a na Medicinskom je fakultetu i nadalje ostao u zvanju asistenta. Pri izvođenju nastave pomagao mu je dr. Džemal Pezerović, koji je 1967. godine izabran u zvanje asistenta u kumulativnom radnom odnosu na Katedri za patofiziologiju, 1980. u zvanje docenta, a 1998. u zvanje izvanrednog profesora. Nakon smrti profesora Sokolića Katedru je 1977. preuzeo dr. sc. Džemal Pezerović. Od 1971. pa do 1989. godine u nastavi je sudjelovao asistent i potom docent u kumulativnom radnom odnosu dr. sc. Pal Narancsik. Od 1986. u nastavu se uključuje i dr. Stjepko Pleština, a 1989. i dr. Branimir Anić, koji u edukaciji stomatologa, kao asistent, sudjeluje do 2001. godine. Po umirovljenju prof. Pezerovića 2002. godine pročelnik Katedre postaje, u to vrijeme docent Medicinskog fakulteta, dr. sc. Stjepko Pleština, te sve do danas vodi Katedru uz pomoć asistenata dr. sc. Natalije Dedić-Plavetić, prim. dr. Davorina Hercega i dr. sc. Borislava Beleva. U radu Katedre sudjeluje i administrativna djelatnica gospođa Dragica Popčić.

Cilj je kolegija upoznati studenta s patofiziološkim zbivanjima odgovornim za oštećenje strukture i funkcije pojedinih organa i organskih sustava, i tako mu omogućiti bolje i lakše razumijevanje mehanizama razvoja bolesti. Osnovna je pritom zadaća pridonijeti punoj profesionalnoj osposobljenosti budućih doktora dentalne medicine tumačenjem poremećaja drugih organskih sustava koji imaju posljedice i na patologiju usne šupljine, ili su od značenja za stomatologa-praktičara koji će se susretati s multimorbidnim bolesnikom. Svrha je nastave prikazati patofiziološku podlogu razvoja patološkog procesa od molekulske razine, preko subcelularne i celularne, pa sve do organizmičke razine. Na taj se način studentu nudi mogućnost stjecanja znanja o patogenetskim fenomenima koji su zajednički mnogim bolesnim stanjima, te se u njega pokušava razviti integralni pristup patološkom procesu i bolesniku, a ne samo očitovanju bolesti pojedinog organa.

3.3.11.13. Katedra za patologiju

prof. dr. sc. Hrvoje Čupić



Pročelnik Katedre:
prof. dr. sc. Hrvoje Čupić

Godina osnutka Katedre: 1961.

Katedra za patologiju i patološku anatomiju sastavni je dio Stomatološkog fakulteta od 1961. godine, a prvi pročelnik Katedre bio je prof. dr. sc. Mirko Knežević. Prof. dr. sc. Blaženka Marković-Pečić, prvi klinički patolog u području maksilofacijalne kirurgije, bila je i prvi nastavnik patološke morfologije za studente stomatologije, ujedno i voditeljica Katedre za patološku anatomiju od 1954. do 1968. godine, te dekanica Stomatološkog fakulteta Sveučilišta u Zagrebu od 1965. do 1968. godine.

Nakon osamostaljenja Stomatološkog fakulteta Sveučilišta u Zagrebu profesori temeljnih medicinskih predmeta Medicinskog fakulteta potpisali su ugovorni odnos sa Stomatološkim fakultetom. Nastava općemedicinskih predmeta otada se održava u Kliničkoj bolnici "Sestre milosrdnice" (tadašnjoj KB "Dr. Mladen Stojanović"), koja 1971. godine postaje kliničkom nastavnom bazom Stomatološkog fakulteta Sveučilišta u Zagrebu.

Godine 1965. otvara se u Kliničkoj bolnici „Sestre milosrdnice“ nova zgrada Zavoda za patologiju, a Katedru iz patološke anatomije Stomatološkog fakulteta vodi prof. dr. sc. Mirko Knežević, uz kojega je nastavu za studente vodila i njegova supruga, prof. dr. sc. Štefanija Krivak-Knežević. Godine 1969. na Katedru dolazi prof. dr. sc. Stanko Stipetić. Uskoro se kao asistenti u nastavi Katedri priključuju prof. dr. Ahmed Pirkić i prof. dr. Jasna Talan-Hranilović. Prof. dr. sc. Ahmed Pirkić bio je pročelnik Katedre za patologiju od 1989. do 2003. godine, a prof. dr. sc. Jasna Talan-Hranilović bila je pročelnica Katedre za patologiju od 2003. do 2006. godine. Katedri se kao asistenti priključuju od 1989. godine doc. dr. sc. Drinko Baličević te od 2003. godine prof. dr. sc. Majda Vučić i prof. dr. sc. Hrvoje Čupić. Doc. dr. sc. Drinko Baličević bio je pročelnik Katedre za patologiju od 2006. do 2012. godine. Danas Katedru za patologiju Stomatološkog fakulteta Sveučilišta u Zagrebu čine tri nastavnika: doc. dr. sc. Drinko Baličević, prof. dr. sc. Majda Vučić te prof. dr. sc. Hrvoje Čupić. Dužnost pročelnika katedre za razdoblje od 2012. godine obnaša prof. dr. sc. Hrvoje Čupić.

Nastava se redovito provodi u obliku predavanja i seminara iz predmeta Patologija, pri čemu studenti usvajaju znanja iz područja opće i specijalne patologije, osobito patologije usne šupljine. U okviru izvannastavne aktivnosti, fakultativno, studenti imaju mogućnost upoznat se i s principima rada svih ostalih djelatnosti koje se odvijaju na Kliničkom zavodu za patologiju, koje nisu predviđene nastavnim planom, a mogu biti od značenja za kliničku praksu.

3.3.11.14. Katedra za pedijatriju

prof. dr. sc. Zora Zakanj



*Pročelnik Katedre:
prof. dr. sc. Ljerka Cvitanović-Šojat*

Godina osnutka Katedre: 1971.

Nastava iz pedijatrije za studente Stomatološkog fakulteta, službeno počinje 21. siječnja 1971. godine, u vrijeme kada bolnica „Sestara milosrdnica“ postaje fakultetskom nastavnom bazom i stječe naslov kliničke bolnice. Kliničke vježbe iz pedijatrije na Dječjem odjelu održavale su se od 1964. do 1968. godine za studente Medicinskog fakulteta u Zagrebu, čime su stvoreni preduvjeti za kvalitetnu edukaciju studenata stomatologije.

Za prvog pročelnika Katedre za pedijatriju izabran je prof. dr. sc. Emil Najman, koji je svoju dužnost obavljao sve do umirovljenja. Nakon prof. dr. sc. Najmana, pročelnik postaje prof. dr. sc. Vlado Oberiter, čiju funkciju, zbog prelaska na Medicinski fakultet, obnaša prof. dr. sc. Željka Rainer-Banovac, također do umirovljenja 1990. godine. Vođenje Katedre za pedijatriju od 1990. do 2001. preuzima prof. dr. sc. Magda Kadrnka-Lovrenčić, a njezinim odlaskom u mirovinu 2001. godine pročelnik postaje prof. dr. sc. Tomislav Franjo Hajnžić, koji na toj dužnosti ostaje do 2007. godine. Tijekom 2007. i 2008. godine, dužnost pročelnika Katedre za pedijatriju obnašao je prof. dr. sc. Zvonko Jurčić, a nakon toga, do danas, pročelnica Katedre za pedijatriju je prof. dr. sc. Zora Zakanj.

Tijekom navedenog razdoblja nastavnih aktivnosti na Katedri za pedijatriju, u nastavu Pedijatrije su unošena nova znanja, obogaćena vlastitim iskustvima i spoznajama svih sudionika u nastavi, uz aktivno sudjelovanje cjelokupnog kliničkog tima. Danas su na Katedri za pedijatriju ukupno tri nastavnika: prof. dr. sc. Ljerka Cvitanović-Šojat, prof. dr. sc. Zora Zakanj i mr. sc. Iva Mihatov-Štefanović.

3.3.11.15. Katedra za psihijatriju s medicinskom psihologijom

prof. dr. sc. Danijel Buljan



Pročelnik Katedre:
prof. dr. sc. Danijel Buljan

Godina osnutka Katedre: 1971.

Katedra za neurologiju, psihijatriju i kliničku psihologiju Odlukom Savjeta Stomatološkog fakulteta Sveučilišta u Zagrebu osnovana je 21. siječnja 1971. godine, a Katedra za psihijatriju s medicinskom psihologijom samostalno djeluje od 1994. godine.

Od osnutka je Katedru za neurologiju, psihijatriju i kliničku psihologiju vodio prof. dr. sc. Vladimir Hudolin do svojeg umirovljenja, a zatim prof. dr. sc. Branko Lang do 1994. godine, kada se psihijatrija odvaja od neurologije i osniva se samostalna Katedra za psihijatriju s medicinskom psihologijom te uvodi predmet Psihijatrija i psihološka medicina. Do 2007. godine Katedru je vodio prof. dr. sc. Vladko Thaller, a otada pročelnik katedre je prof. dr. sc. Danijel Buljan. U izvođenju nastave predmeta Psihijatrija i psihološka medicina i Psihostomatologija sudjeluju i prof. dr. sc. Slavko Sakoman i doc. dr. sc. Zoran Zoričić. Nastava se provodi unutar petnaest sati predavanja i petnaest sati vježbi. Vježbe se odvijaju u malim do srednje velikim skupinama, što studentima olakšava prepoznavanje psihopatologije, izgrađivanje vlastitih stavova i omogućuje donošenja ispravnih zaključaka i preporuka u pristupu praktičnom radu s bolesnicima. Tako stečeno znanje provjerava se pismeno i kombinirano usmeno i praktično.

Nastavnici Katedre za psihijatriju i medicinsku psihologiju u diplomskoj nastavi vode i izborni predmet Psihostomatologija. Od 2003. godine prof. dr. sc. Danijel Buljan voditelj je predmeta Posljedice alkoholizma i drugih ovisnosti u orofacijalnoj regiji, na poslijediplomskom specijalističkom studiju Dentalna medicina, a od 2005. godine i predmeta Znanstvena istraživanja u psihostomatologiji, na poslijediplomskom doktorskom studiju Dentalna medicina.

Nastavnici Katedre za psihijatriju i medicinsku psihologiju aktivno su sudjelovali i nadalje sudjeluju kao pozvani predavači u nizu interdisciplinarnih stručnih i znanstvenih skupova, bili su mentori na više desetaka diplomskih radova, magisterija i doktorata znanosti, a objavili su i velik broj stručnih i znanstvenih radova i poglavlja u knjigama iz područja oralne medicine, psihijatrije i psihostomatologije.

4.0

**NASTAVNA
DJELATNOST**

4.1

Integrirani preddiplomski i diplomski studij

Stomatološki fakultet Sveučilišta u Zagrebu jedina je samostalna biomedicinska visokoškolska ustanova tog usmjerenja u Republici Hrvatskoj. Studij dentalne medicine integrirani je preddiplomski i diplomski sveučilišni studij koji se nalazi u području biomedicine i zdravstva – polje dentalne medicine. U sklopu studija obrazuju se zdravstveni stručnjaci – doktori dentalne medicine, osposobljeni za liječenje bolesti usta, zuba, čeljusti i drugih struktura stomatognatoga sustava, te za preventivno djelovanje i razvijanje svijesti u djece i odraslih o oralnome zdravlju. Studij traje šest godina (12 semestara) i njime se stječe 360 ECTS bodova.

Dentalna medicina sklop je biomedicinskih znanja i vještina koje zahtijevaju visoke standarde akademskog obrazovanja u svrhu izobrazbe vrsnih doktora dentalne medicine koji su osposobljeni za prevenciju, epidemiološko praćenje, dijagnostiku i liječenje bolesti zubi i usta, te daljnje stručno i znanstveno usavršavanje.

Zadaća je svakoga studija obrazovanje mladih stručnjaka i znanstvenika, koji se mogu sučeliti s današnjim izazovima, omogućujući istodobno mobilnost stručnjaka sukladno zahtjevima europskoga visokoškolskog sustava i europskog tržišta.

Stomatološki fakultet Sveučilišta u Zagrebu postavio je, sukladno preporukama i regulativi Europske zajednice, kao cilj edukaciju doktora dentalne medicine koji: razumije značenje i primjenu socijalnih odrednica oralnog zdravlja i potreba za zdravljem pojedinca i zajednice; ima dovoljno znanja i razumijevanja o građi, funkciji i ponašanju ljudskog organizma; vlada odgovarajućim vještinama i izgrađuje stavove koji mu omogućuju odgovorno ponašanje unutar profesionalnih granica; ponaša se u skladu s etičkim i zakonskim standardima.

Osam je kategorija koje predstavljaju područja profesionalne djelatnosti doktora dentalne medicine. Sve te domene interdisciplinarnе su u svojoj orijentaciji i potiču kritičko razmišljanje te mogu biti primijenjene na pacijente različite dobi:



*prof. dr. sc. Senka Meštrović
– prodekanica za nastavu u
razdoblju 2007. – 2012.*

Profesionalizam. Nakon diplome doktor dentalne medicine mora biti kompetentan u velikom i širokom području vještina koje uključuju istraživačke, analitičke, problemu orijentirane komunikacijske i prezentacijske vještine, koje imaju za temelj suvremeno znanje. Doktor dentalne medicine trebao bi razumjeti primjerenost tih problema i svoju vodeću ulogu u stomatološkoj praksi.

Etika i pravo. Nakon stjecanja diplome doktor dentalne medicine bi morao pokazati znanje i razumijevanje moralnih i etičkih odgovornosti koje su uključene u skrb o pacijentu, ali i cijeloj zajednici. Također je potrebno poznavati suvremene pravne propise koji se odnose na svakodnevni klinički rad.

Komunikacijske i socijalne vještine. Doktor dentalne medicine morao bi biti kompetentan u komunikaciji s pacijentom, njegovom obitelji, suradnicima i kolegama poštujući njihovu dob, socijalnu i kulturološku podlogu.

Bazično znanje i mogućnost prikupljanja informacija iz literature. Doktor dentalne medicine trebao bi moći primijeniti čitav niz znanja iz bazičnih bioloških, medicinskih, tehničkih i kliničkih znanosti u svrhu prepoznavanja razlike između fiziološkog i patološkog stanja. Nakon stjecanja diplome doktor dentalne medicine bi trebao pokazati određeni stupanj informacijske pismenosti na osnovi koje mu je omogućeno prikupljanje i upotreba u literaturi dostupnih informacija.

Prikupljanje kliničkih informacija. Dobivanje i čuvanje cjelovite dokumentacije koja se tiče medicinskog, oralnog i dentalnog statusa pacijenta. Pritom treba biti uključen čitav niz bioloških, medicinskih, psiholoških i socijalnih informacija u svrhu procjene oralnog i dentalnog statusa pacijenta. Doktor dentalne medicine trebao bi moći zadržati, ali i unaprijediti svoje profesionalno znanje tijekom čitava radnog vijeka.

Postavljanje dijagnoze i planiranje terapije. Prije svega odnosi se na donošenje odluke, kliničko mišljenje i prosudbu u svrhu postavljanja diferencijalnih, privremenih i definitivnih dijagnoza, na osnovi interpre-

tacije rezultata kliničkog i radiološkog pregleda, te primjene dijagnostičkih testova uzimajući u obzir socijalnu i kulturološku podlogu pacijenta.

Terapija – uspostava i održavanje oralnog zdravlja. Ovo područje obuhvaća široki raspon osnovnih i pratećih kompetencija za uspostavu i očuvanje oralnog zdravlja pacijenata različitih dobnih skupina te onih s posebnim potrebama. Nakon stjecanja diplome doktor dentalne medicine mora biti svjestan svojih sposobnosti i granica djelovanja, te znati uputiti pacijenta, ako je to potrebno, na specijalističku skrb.

Preventivne mjere i promocija zdravlja. Poboljšavanje oralnog zdravlja na razini pojedinca, obitelji i zajednice. Studij dentalne medicine zahtijeva sveobuhvatnost znanja iz bioloških i pretkliničkih znanosti, medicinskih predmeta, stomatoloških predmeta, te društvenih i općobrazovnih predmeta. Samo je na taj način moguće udovoljiti zakonitostima struke osiguravajući i ističući značenje integrirane holističke skrbi o pacijentima.

Odgovornost i slojevitost postavljenih zadaća zahtijevaju cjelovito izobraženog liječnika koji zna medicinski promišljati, samostalno donositi odluke i probleme rješavati u skladu s principima etike i deontologije. Dentalna medicina stoga nije samo puka vještina, nego je sklop medicinske doktrine i umijeća, a takva se znanja stječu stupnjevito i tek objedinjena čine osobu doktorom dentalne medicine. Stoga se studijski program provodi u sljedećim nastavnim bazama Stomatološkog fakulteta:

- Stomatološki fakultet Sveučilišta u Zagrebu, Gundulićeva 5 i 3, Zagreb
- Medicinski fakultet Sveučilišta u Zagrebu, Šalata 3, Zagreb
- Klinički bolnički centar „Sestre milosrdnice“, Vinogradska cesta 29, Zagreb
- Klinička bolnica „Dubrava“, Avenija Gojka Šuška 6, Zagreb
- Škola narodnog zadržavanja Andrija Štampar, Rockefellerova 4, Zagreb

- Klinika za infektivne bolesti „Dr. Fran Mihaljević“, Mirogojska 8, Zagreb
- Klinički bolnički centar Zagreb, Šalata 2, Zagreb
- Klinika za stomatologiju, KBC Zagreb, Gundulićeva 5, Zagreb

Nastava iz bazičnih predmeta provodi se u zavodima Medicinskog fakulteta na Šalati, na osnovi dugogodišnjeg ugovora između dvaju fakulteta. Izobrazba je studenata dentalne medicine iz bazičnih znanosti u mnogome sukladna onoj na medicinskoj studiju. Stoga je takvo rješenje najlogičnije i najracionalnije, a dogovorom čelnika dvaju fakulteta organizira se već godinama na obostrano zadovoljstvo.

Nastava iz medicinskih znanosti nezamisliva je bez potpore kliničke bolnice, pa su nastavne baze za kliničke medicinske predmete:

- Klinički bolnički centar „Sestre milosrdnice“, Vinogradska cesta 29, Zagreb
- Klinička bolnica „Dubrava“, Avenija Gojka Šuška 6, Zagreb
- Klinika za infektivne bolesti „Dr. Fran Mihaljević“, Mirogojska 8, Zagreb
- Klinički bolnički centar Zagreb, Šalata 2, Zagreb

Nastava iz stručnih pretkliničkih i kliničkih stomatoloških predmeta obavlja se u Stomatološkom fakultetu Gundulićeva 5 i 3, te manjim dijelom u Kliničkoj bolnici „Dubrava“, s kojom također Fakultet od 1995. godine ima ugovor o suradnji.

U prostorima Gundulićeve 5 smješteno je devet zavoda Stomatološkog fakulteta: Zavod za dentalnu antropologiju, Zavod za endodonciju i restaurativnu dentalnu medicinu, Zavod za dječju i preventivnu dentalnu medicinu, Zavod za fiksnu protetikku, Zavod za mobilnu protetikku, Zavod za oralnu medicinu, Zavod za oralnu kirurgiju, Zavod za ortodonciju i Zavod za parodontologiju.

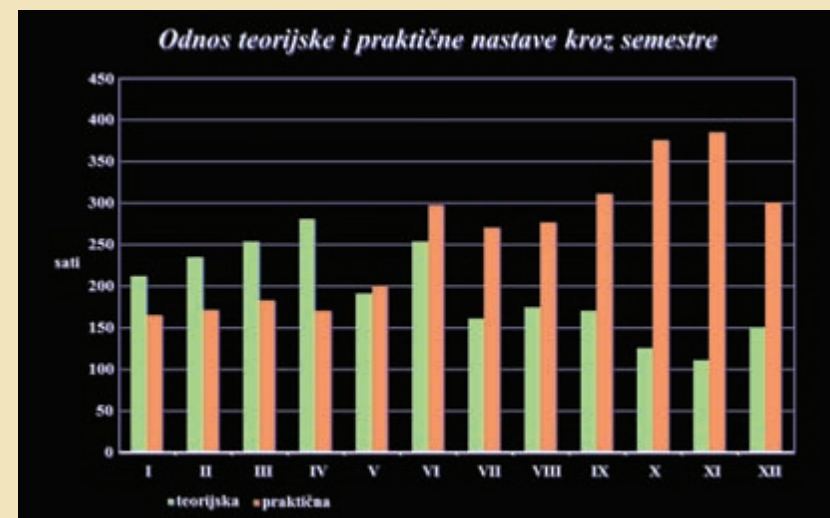

Odnos teorijske i praktične nastave kroz semestre

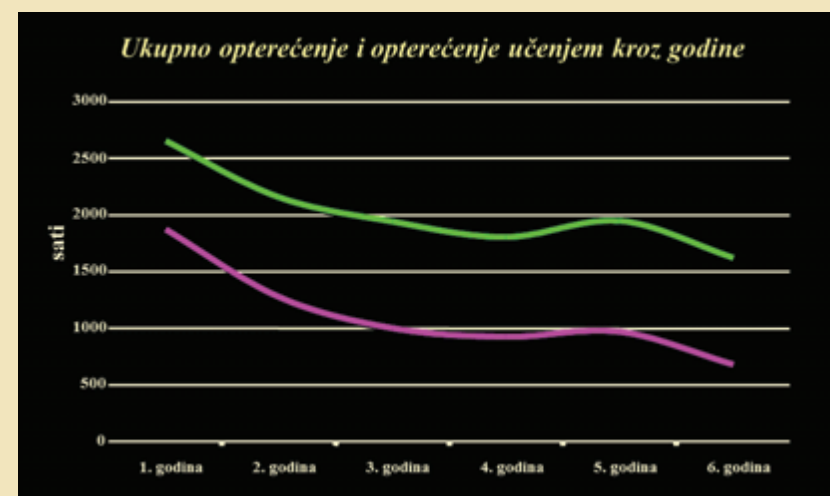

Ukupno opterećenje i opterećenje učenjem kroz godine studija

Popis obveznih i izbornih predmeta s brojem sati nastave potrebnih za njihovu izvedbu i brojem ECTS bodova

I godina studija Dentalna medicina										
	PREDMET	I semestar			II semestar			Ukupno sati	ECTS	
		P	S	V	P	S	V			
OBAVEZNI	1	Fizika	20	20	20				60	6
	2	Kemija	30	15	30				75	8
	3	Biokemija				30	15	30	75	8
	4	Stanična biologija s genetikom	15		30	15	30		90	9.5
	5	Anatomija	20	26	13	16	26	29	130	14
	6	Histologija s embriologijom	13	11	15	14	7	20	80	8.5
	7	Sociologija stomatološke profesije	15				15		30	3
	8	Tjelesna i zdravstvena kultura I							60	
	UKUPNO	113	72	108	75	93	79	600	57	
IZBORNI	9	Prva pomoć				4		11	15	1.5
	10	Osnove rada na računalu					10	15	25	1.5
	11	Engleski jezik I	15	15					30	1.5
	12	Njemački jezik I				15	15		30	1.5
	13	Uvod u dentalnu medicinu	5	10					15	1.5
	UKUPNO	20	25		19	25	26	115	7.5	

II godina studija Dentalna medicina										
	PREDMET	III semestar			IV semestar			Ukupno sati	ECTS	
		P	S	V	P	S	V			
OBAVEZNI	1	Morfologija zubi s dentalnom antropologijom	15		30	15		45	105	10.5
	2	Karijesologija				15			15	1.5
	3	Okluzija				15		30	45	4.5
	4	Dentalni materijali	30						30	3
	5	Fiziologija	8	33	28	7	24	20	120	12
	6	Patologija	30	15		45	15		105	10.5
	7	Imunologija	20	10					30	3
	8	Mikrobiologija s parazitologijom	5	20	35				60	6
	9	Socijalna medicina i epidemiologija	10	20					30	3
	10	Opća farmakologija				15		15	30	3
	11	Tjelesna i zdravstvena kultura II							60	
	UKUPNO	118	98	93	112	39	110	630	57	
IZBORNI	12	Opća i socijalna dentalna medicina	15						15	1.5
	13	Povijest dentalne medicine				7	8		15	1.5
	14	Engleski jezik II				15	15		30	1.5
	15	Njemački jezik II	15	15					30	1.5
		UKUPNO	30	15		22	23		90	6

III godina studija Dentalna medicina										
PREDMET	V semestar			VI semestar			Ukupno sati	ECTS		
	P	S	V	P	S	V				
OBAVEZNI	1	Dentalna farmakologija	15	15	15			45	3.5	
	2	Interna medicina	23	10	20	22	10	20	105	9
	3	Opća radiologija	15	3	12				30	2.5
	4	Dentalna radiologija				15	3	12	30	2.5
	5	Infektologija	16	20	4				40	3
	6	Pretklinička i laboratorijska fiksna protetika	15		30	15		45	105	9
	7	Pretklinička i laboratorijska mobilna protetika	15		30	15		45	105	9
	8	Pretklinička restaurativna dentalna medicina	15		45	15		45	120	10
	9	Patofiziologija	15		15	15		30	75	6
	10	Oftalmologija	15		15				30	2.5
UKUPNO		144	48	186	97	13	197	685	57	
IZBORNI	11	Oralna higijena	10	5				15	1.5	
	12	Pušenje i oralno zdravlje	15					15	1.5	
	13	Orofacijalna genetika				15		15	1.5	
	14	Statistika u dentalnoj medicini				15	5	10	30	1.5
	15	Prevenција i kontrola infekcija u dent. medicini				1	6	8	15	1.5
UKUPNO		25	5		31	11	18	90	7.5	

IV godina studija Dentalna medicina										
PREDMET	VII semestar			VIII semestar			Ukupno sati	ECTS		
	P	S	V	P	S	V				
OBAVEZNI	1	Neurologija	15		15				30	2.5
	2	Anesteziologija i reanimatologija	9		6				15	1
	3	Pedijatrija	15		15				30	2.5
	4	Onkologija i radioterapija	15		15				30	2.5
	5	Kirurgija	15	15	15	15	15	15	90	7
	6	Pretklinička oralna kirurgija	15		20				35	2.5
	7	Pretklinička parodontologija	15		30				45	3.5
	8	Fiksna protetika I	15		45			45	105	9.5
	9	Mobilna protetika I	15		45			45	105	9.5
	10	Restaurativna dentalna medicina I			45			45	90	7
	11	Pretklinička endodoncija				15		30	45	3.5
	12	Dermatovenerologija				15		30	45	3.5
	13	Psihijatrija i psihološka medicina				15		15	30	2.5
UKUPNO		129	15	251	60	15	225	695	57	
IZBORNI	14	Dentalna fotografija		5	10				15	1.5
	15	Bol				10	5		15	1.5
	16	Ginekologija i porodništvo				10		5	15	1.5
	17	Uvod u znanstveni rad I				5	10		15	1.5
	18	Okluzija i funkcija	15	15					30	1.5
	19	Minimalno invazivna kirurgija				4	2	9	15	1.5
UKUPNO		15	20	10	29	22	14	105	9	

V godina studija Dentalna medicina									
PREDMET	IX semestar			X semestar			Ukupno sati	ECTS	
	P	S	V	P	S	V			
	OBAVEZNI	1	Oralna kirurgija I	15	30	15			30
2		Fiksna protetika II	15	45		60	120	7	
3		Mobilna protetika II	15	45		60	120	7	
4		Dječja i preventivna dentalna medicina I	15	30	30	30	105	7	
5		Restaurativna dentalna medicina II		45		45	90	5.5	
6		Endodoncija I	15	45		45	105	7	
7		Klinička parodontologija	15	45		45	105	7	
8		Pretklinička oralna medicina			30	15	45	3	
9		Pretklinička ortodoncija				45	45	3	
10		Temporomandibularni poremećaji – dijagnostika i terapija	15	15			30	2	
11		Otorinolaringologija	10	15	20		45	3	
UKUPNO			115	30	305	75	375	900	57
IZBORNI	12	Forenzička dentalna medicina	15	15			30	1.5	
	13	Stomatološka skrb medicinski kompleksnih bolesnika			9	6	15	1.5	
	14	Zanemarivanje i zlostavljanje djece			15		15	1.5	
	15	Komparativna odontologija			10	5	15	1.5	
	16	Uvod u znanstveni rad II		15			15	1.5	
	17	Psihostomatologija	8	7			15	1.5	
	18	Klinička farmakologija				15	15	1.5	
	19	Cervikofacijalna patologija			5	5	5	1.5	
UKUPNO			23	37	39	31	5	135	12

VI godina studija Dentalna medicina									
PREDMET	XI semestar			XII semestar			Ukupno sati	ECTS	
	P	S	V	P	S	V			
OBAVEZNI	1	Oralna medicina		30		45	75	7	
	2	Ortodoncija		15	60	15	45	135	13
	3	Oralna kirurgija II		45		60	105	10	
	4	Endodoncija II		60			60	6	
	5	Dječja i preventivna dentalna medicina II		45		30	75	7	
	6	Maksilofacijalna kirurgija		30	45		75	7	
	7	Etika u dentalnoj medicini	15	15			30	3	
	8	Praktični rad					500		
	9	Diplomski rad						4	
UKUPNO			15	60	285	15	180	1055	57
IZBORNI	10	Dentalna implantologija	15				15	1.5	
	11	Dentalna medicina starije životne dobi			15		15	1.5	
	12	Osnove estetike u dentalnoj medicini	15				15	1.5	
	13	Poslovno upravljanje u dentalnoj medicini			15		15	1.5	
UKUPNO			30		30		60	6	



Promocija doktora dentalne medicine u rujnu 2012.

4.2

Poslijediplomski doktorski studij Dentalna medicina

Struktura i organizacija programa poslijediplomskog dokorskog studija u punom radnom vremenu (engl: full-time) i studija s dijelom radnog vremena (engl: part-time)

1. Studij u punom radnom vremenu (engl: *full-time*)

Program studija traje tri godine i potpuno je usmjeren istraživanju, a ponajprije je namijenjen znanstvenim novacima i asistentima koji su zaposleni u ustanovi u kojoj se ostvaruje znanstveni projekt i u kojemu pristupnik izrađuje disertaciju. Tijekom studija student mora prikupiti najmanje 180 ECTS bodova (60 bodova godišnje).

Studenti koji pohađaju studij u punom radnom vremenu, moraju predati doktorat na ocjenu najdalje 4 godine nakon prihvaćanja teme doktorata.

Program nastave i pripadajućih bodova za studente s punim radnim vremenom

- I. godina: metodološki predmeti (40 ECTS), znanstveni rad (20 ECTS), prijava teme disertacije;
- II. godina: granski usmjereni predmeti i vođeni praktikumi (30 ECTS), znanstveni rad (30 ECTS)
- III. godina: granski usmjereni predmeti i vođeni praktikumi (10 ECTS), istraživanje i individualni rad s mentorom, pisanje doktorata i obrana disertacije (50 ECTS).



prof. dr. sc. Zrinka Tarle
– prodekanica za znanost

2. Studij u dijelu radnog vremena (engl: *part-time*)

Ovaj oblik studija namijenjen je i prilagođen polaznicima koji istodobno obavljaju i kliničku djelatnost, a često i rade u nastavi.

Studenti koji pohađaju studij u dijelu radnog vremena, moraju predati doktorat na ocjenu najdalje 6 godine nakon prihvaćanja teme doktora.

Poslijediplomski doktorski studij – dentalna medicina trajno se mijenja, unapređuje i prilagođuje europskom sustavu prijenosa bodova, a uključuje tri bodovne skupine:

Metodološki predmeti i vođeni praktikumi – predmeti prve bodovne skupine

Predmete prve bodovne skupine čini manji broj temeljnih predmeta koji se slušaju tijekom prve godine studija, a student je dužan upisati 40 bodova iz te skupine. Metodološki su predmeti usmjereni stjecanju znanja o radu u laboratorijima i institutima. Zadaća im je upoznati studente s osnovama znanstvenog rada i postupcima u biomedicinskim istraživanjima te ih lišiti nesigurnosti i straha pred novim znanstvenim izazovima.

Predmeti se organiziraju kao integralni (pretklinički i klinički) nudeći modele za rješavanje pojedinih problema. Svaki je nastavnik obavezan načiniti priručnik koji je uključen u cijenu studija.

Vođeni praktikumi poseban su oblik nastave, a riječ je o malim metodološkim predmetima koji najčešće traju 6 do 8 sati (2 sata teorije), te pristupnike upoznaju s konkretnim postupkom istraživanja, skupljanja i obrade podataka bitnim za poduzeto istraživanje koje je okosnica disertacije. Njihovo se pohađanje i raspored obznanjuje kao i ostali izborni predmeti. Potrebno je najmanje dvoje studenata za provedbu praktikuma.

Granski usmjereni predmeti – predmeti druge bodovne skupine

Granski usmjereni predmeti obuhvaćaju suvremene znanstvene spoznaje, znanja i probleme u užim granama dentalne medicine te biomedicine i zdravstva. Usko specijalizirana znanja stječu se vlastitim praćenjem i proučavanjem recentne literature o tom području, suradnjom s mentorom i kreativnom radnom okolinom, te kritičkom prosudbom znanstvenih postupaka. Ti se predmeti u pravilu slušaju u svim godinama studija nakon prijave teme disertacije. U osmišljavanju granski usmjerenih predmeta mogu sudjelovati svi nastavnici Stomatološkog fakulteta te stručnjaci iz inozemstva.

Natječaj za prijavu granski usmjerenih predmeta trajno je otvoren, a svaki predloženi predmet prolazi dvostruku anonimnu znanstvenu recenziju. Granski usmjereni predmet može imati najviše 16 sati nastave i vježbi.

Znanstvena aktivnost – treća bodovna skupina

Doktorski studij obuhvaća dvije godine organizirane nastave, a treća godina uključuje intenzivnu suradnju s mentorom i kreativnom radnom okolinom, te sudjelovanje na seminarima i znanstvenim skupovima.

Kad pristupnik udovolji uvjetima u sklopu organizirane nastave i znanstvene aktivnosti (sve tri bodovne skupine), u zakonskom roku može predati i braniti disertaciju. Tijekom prve akademske godine student bi iz treće bodovne skupine morao steći 20 bodova, tijekom druge godine 30 i tijekom treće godine 50 bodova, odnosno do kraja dokorskog studija sveukupno 100 bodova.

Na kraju dokorskog studija studenti koji su sakupili najmanje 180 ECTS bodova i koji su završili disertaciju mogu pristupiti obrani rada.

Popis obveznih i izbornih predmeta s brojem sati nastave potrebnih za njihovu izvedbu i brojem ECTS bodova

I godina studija Dentalna medicina										
	PREDMET	I semestar			II semestar			Ukupno sati	ECTS	
		P	S	V	P	S	V			
OBAVEZNI	1	Fizika	20	20	20				60	6
	2	Kemija	30	15	30				75	8
	3	Biokemija				30	15	30	75	8
	4	Stanična biologija s genetikom	15		30	15	30		90	9.5
	5	Anatomija	20	26	13	16	26	29	130	14
	6	Histologija s embriologijom	13	11	15	14	7	20	80	8.5
	7	Sociologija stomatološke profesije	15				15		30	3
	8	Tjelesna i zdravstvena kultura I							60	
	UKUPNO	113	72	108	75	93	79	600	57	
IZBORNI	9	Prva pomoć				4		11	15	1.5
	10	Osnove rada na računalu					10	15	25	1.5
	11	Engleski jezik I	15	15					30	1.5
	12	Njemački jezik I				15	15		30	1.5
	13	Uvod u dentalnu medicinu	5	10					15	1.5
	UKUPNO	20	25		19	25	26	115	7.5	

II godina studija Dentalna medicina										
	PREDMET	III semestar			IV semestar			Ukupno sati	ECTS	
		P	S	V	P	S	V			
OBAVEZNI	1	Morfologija zubi s dentalnom antropologijom	15		30	15		45	105	10.5
	2	Karijesologija				15			15	1.5
	3	Okluzija				15		30	45	4.5
	4	Dentalni materijali	30						30	3
	5	Fiziologija	8	33	28	7	24	20	120	12
	6	Patologija	30	15		45	15		105	10.5
	7	Imunologija	20	10					30	3
	8	Mikrobiologija s parazitologijom	5	20	35				60	6
	9	Socijalna medicina i epidemiologija	10	20					30	3
	10	Opća farmakologija				15		15	30	3
	11	Tjelesna i zdravstvena kultura II							60	
	UKUPNO	118	98	93	112	39	110	630	57	
IZBORNI	12	Opća i socijalna dentalna medicina	15						15	1.5
	13	Povijest dentalne medicine				7	8		15	1.5
	14	Engleski jezik II				15	15		30	1.5
	15	Njemački jezik II	15	15					30	1.5
		UKUPNO	30	15		22	23		90	6

III godina studija Dentalna medicina											
PREDMET	V semestar			VI semestar			Ukupno sati	ECTS			
	P	S	V	P	S	V					
1	Dentalna farmakologija	15	15	15			45	3.5			
2	Interna medicina	23	10	20	22	10	20	105	9		
3	Opća radiologija	15	3	12				30	2.5		
4	Dentalna radiologija				15	3	12	30	2.5		
5	Infektologija	16	20	4				40	3		
OBAVEZNI	6	Pretklinička i laboratorijska fiksna protetika	15		30	15		45	105	9	
	7	Pretklinička i laboratorijska mobilna protetika	15		30	15		45	105	9	
	8	Pretklinička restaurativna dentalna medicina	15		45	15		45	120	10	
	9	Patofiziologija	15		15	15		30	75	6	
	10	Oftalmologija	15		15				30	2.5	
	UKUPNO		144	48	186	97	13	197	685	57	
	IZBORNI	11	Oralna higijena	10	5					15	1.5
		12	Pušenje i oralno zdravlje	15						15	1.5
		13	Orofacijalna genetika				15			15	1.5
		14	Statistika u dentalnoj medicini				15	5	10	30	1.5
15		Prevenција i kontrola infekcija u dent. medicini				1	6	8	15	1.5	
UKUPNO		25	5		31	11	18	90	7.5		

IV godina studija Dentalna medicina										
PREDMET	VII semestar			VIII semestar			Ukupno sati	ECTS		
	P	S	V	P	S	V				
OBAVEZNI	1	Neurologija	15		15				30	2.5
	2	Anesteziologija i reanimatologija	9		6				15	1
	3	Pedijatrija	15		15				30	2.5
	4	Onkologija i radioterapija	15		15				30	2.5
	5	Kirurgija	15	15	15	15	15	15	90	7
	6	Pretklinička oralna kirurgija	15		20				35	2.5
	7	Pretklinička parodontologija	15		30				45	3.5
	8	Fiksna protetika I	15		45			45	105	9.5
	9	Mobilna protetika I	15		45			45	105	9.5
	10	Restaurativna dentalna medicina I			45			45	90	7
	11	Pretklinička endodoncija				15		30	45	3.5
	12	Dermatovenerologija				15		30	45	3.5
	13	Psihijatrija i psihološka medicina				15		15	30	2.5
UKUPNO		129	15	251	60	15	225	695	57	
IZBORNI	14	Dentalna fotografija		5	10				15	1.5
	15	Bol				10	5		15	1.5
	16	Ginekologija i porodništvo				10		5	15	1.5
	17	Uvod u znanstveni rad I				5	10		15	1.5
	18	Okluzija i funkcija	15	15					30	1.5
	19	Minimalno invazivna kirurgija				4	2	9	15	1.5
UKUPNO		15	20	10	29	22	14	105	9	

V godina studija Dentalna medicina									
PREDMET	IX semestar			X semestar			Ukupno sati	ECTS	
	P	S	V	P	S	V			
OBAVEZNI	1	Oralna kirurgija I	15	30	15	30	90	5.5	
	2	Fiksna protetika II	15	45		60	120	7	
	3	Mobilna protetika II	15	45		60	120	7	
	4	Dječja i preventivna dentalna medicina I	15	30	30	30	105	7	
	5	Restaurativna dentalna medicina II		45		45	90	5.5	
	6	Endodoncija I	15	45		45	105	7	
	7	Klinička parodontologija	15	45		45	105	7	
	8	Pretklinička oralna medicina			30	15	45	3	
	9	Pretklinička ortodoncija				45	45	3	
	10	Temporomandibularni poremećaji – dijagnostika i terapija	15	15			30	2	
	11	Otorinolaringologija	10	15	20		45	3	
UKUPNO		115	30	305	75	375	900	57	
IZBORNI	12	Forenzička dentalna medicina	15	15			30	1.5	
	13	Stomatološka skrb medicinski kompleksnih bolesnika			9	6	15	1.5	
	14	Zanemarivanje i zlostavljanje djece			15		15	1.5	
	15	Komparativna odontologija			10	5	15	1.5	
	16	Uvod u znanstveni rad II			15		15	1.5	
	17	Psihostomatologija	8	7			15	1.5	
	18	Klinička farmakologija				15	15	1.5	
	19	Cervikofacijalna patologija			5	5	5	1.5	
	UKUPNO		23	37	39	31	5	135	12

VI godina studija Dentalna medicina									
PREDMET	XI semestar			XII semestar			Ukupno sati	ECTS	
	P	S	V	P	S	V			
OBAVEZNI	1	Oralna medicina		30		45	75	7	
	2	Ortodoncija		15	60	15	45	135	13
	3	Oralna kirurgija II			45		60	105	10
	4	Endodoncija II			60			60	6
	5	Dječja i preventivna dentalna medicina II			45		30	75	7
	6	Maksilofacijalna kirurgija		30	45			75	7
	7	Etika u dentalnoj medicini	15	15				30	3
	8	Praktični rad						500	
	9	Diplomski rad							4
UKUPNO		15	60	285		15	180	1055	57
IZBORNI	10	Dentalna implantologija	15				15	1.5	
	11	Dentalna medicina starije životne dobi				15	15	1.5	
	12	Osnove estetike u dentalnoj medicini	15				15	1.5	
	13	Poslovno upravljanje u dentalnoj medicini				15	15	1.5	
UKUPNO		30			30		60	6	

I. semestar – obvezni predmeti (metodološki predmeti)

Šifra	Voditelj predmeta	Predmet	Uk	P	S	V	ECTS
101	Anić, Ivica	Oblikovanje znanstvenog djela	20	10	10	0	4,0
102	Ivanković, Davor	Statistička analiza podataka u stomatologiji	30	10	10	10	6,0
103	Borić, Vesna	Izvori informacija u stomatologiji	15	5	0	10	3,0
104	Kern, Josipa	Medicinska informatika	20	6	0	14	4,0
			85	31	20	34	17

II. semestar – obvezni predmeti (metodološki predmeti)

Šifra	Voditelj predmeta	Predmet	Uk	P	S	V	ECTS
105	Cerjan-Letica, Gordana	Etika u biomedicinskim istraživanjima	16	10	6	0	3,2
106	Gajović, Srećko	Biomorfološke metode istraživanja u stomatologiji	25	13	12	0	5,0
107	Šimić, Petra	Molekularna biologija mineraliziranih tkiva	25	20	5	0	5,0
108	Šlaj, Mladen	Oralna epidemiologija	30	15	15	0	6,0
109	Ulovec, Zlatko	Epidemiološke metode u istraživanju	20	15	5	0	4,0
			116	73	43	0	23,2

I. i II. semestar – izborni predmeti (metodološki predmeti)

Šifra	Voditelj predmeta	Predmet	Uk	P	S	V	ECTS
110	Alajbeg, Iva	Metode somatosenzoričkih i motoričkih testiranja u orofacijalnoj regiji	9	5	0	4	1,8
111	Alajbeg, Ivan	In vitro i in vivo istraživanja bioaktivnih tvari	8	5	3	0	1,6
112	Alajbeg, Ivan	Identifikacija bioaktivnih i biokompatibilnih tvari instrumentnim analitičkim metodama	9	6	3	0	1,8
113	Brkić, Hrvoje	Izrada dentalnog profila	20	5	10	5	4,0
114	Šlaj, Mladen	Morfometrijska 3D analiza kraniofacijalnog sustava	24	4	10	10	4,8
			70	25	26	19	14

I. – VI. semestar – izborni predmeti (vođeni praktikumi)

Šifra	Voditelj predmeta	Predmet	Uk	P	S	V	ECTS
201	Bošnjak, Andrija	Površinska topografija dentalnih implantata	7	0	7	0	1,4
202	Bošnjak, Andrija	Veza između implantata i nadogradnje - konična ili ravna?	8	0	5	3	1,6
203	Čelebić, Asja	Istraživanje hrapavosti površine zubnih struktura i dentalnih materijala pomoću Atomic force microscopy (mikroskopija atomskih sila)	8	2	0	6	1,6
204	Glavina, Domagoj	Testiranje dentalnih materijala u dječjoj stomatologiji	8	2	0	6	1,6
205	Lukač, Josip	Metoda lančane reakcije polimerazom uz reverznu transkripciju (RT-PCR)	8	0	2	6	1,6
206	Lukač, Josip	Imunofenotipizacija limfocita protočnom citometrijom	7	0	2	5	1,4
207	Rošin-Grget, Kata	Određivanje fluorida u mineraliziranim tkivima	6	1	0	5	1,2
			52	8	16	28	10,4

III. – VI. semestar – izborni predmeti (granski predmeti)

Šifra	Voditelj predmeta	Predmet	Uk	P	S	V	ECTS
301	Anić, Ivica	Metode istraživanja učinkovitosti tehnika instrumentacije i punjenja korijenskih kanala zuba	12	6	3	3	2,4
302	Anić, Ivica	Evaluacija i tehnike ispitivanja laserskog učinka na tvrda i meka oralna tkiva	14	8	3	3	2,8
303	Anić Milošević, Sandra	Fotogrametrija i estetika u ortodonciji	15	5	5	5	3,0
304	Badel, Tomislav	Dijagnostika i terapija temporomandibularnih bolova	18	6	6	6	3,6
305	Baučić, Ivo	Estetika u životu ljudi i u stomatologiji: psihološki aspekti	16	10	3	3	3,2
306	Baučić, Ivo	Analiza boje prirodnih i umjetnih zuba	16	10	3	3	3,2
307	Biočina-Lukenda, Dolores	Suvremeni pristup problemu oralnih prekanceroznih lezija	16	8	4	4	3,2
308	Biočina-Lukenda, Dolores	Oralno-medicinski aspekti sustavnih autoimunih bolesti	16	9	3	4	3,2
309	Buljan, Danijel	Znanstvena istraživanja u psihostomatologiji	16	9	3	4	3,2
310	Carek, Vlado	Utjecaj mobilno-protetskih radova na izgovor	6	2	2	2	1,2

Šifra	Voditelj predmeta	Predmet	Uk	P	S	V	ECTS
311	Carek, Vlado	Primjena magneta u stomatološkoj protetici	6	2	2	2	1,2
312	Čelebić, Asja	Kvalitativna i kvantitativna analiza koštanog tkiva stomatognatnog sustava, promjene uzrokovane protetskim radom	16	8	4	4	3,2
313	Čelebić, Asja	Otpuštanje iona metala iz protetskih radova i njihov metabolizam, topologija i hrapavost površine, biokompatibilnost	16	8	2	6	3,2
314	Čelebić, Asja	Protetski rad i pacijent: procjena kvalitete, subjektivnost i objektivnost, utjecaj oralnog zdravlja na kvalitetu života	16	8	2	6	3,2
315	Čuković-Bagić, Ivana	Epidemiologija dentalne erozije u adolescenata	12	5	5	2	2,4
316	Čatić, Amir	Biomehanička poredbena analiza imedijalnog funkcijskog, imedijalnog nefunkcijskog, ranog i odgođenog opterećenja u implantoprotetskoj terapiji	9	3	6	0	1,8
317	Čatić, Amir	Procjena utjecaja implantoprotetske terapije na kvalitetu života gerontološke populacije	9	3	6	0	1,8
318	Čatović, Adnan	Biomehanika u fiksnoj protetici	8	4	4	0	1,6
319	Demarin, Vida	Znanstveni pristup patofiziologiji, dijagnostici i liječenju bolova u području glave i vrata	16	10	4	2	3,2
320	Demarin, Vida	Etiopatogeneza, genetika, dijagnostika i liječenje boli temeljeno na znanstvenim dokazima	16	10	2	4	3,2
321	Demarin, Vida	Neurološki uzroci poremećaja žvakanja i gutanja	16	10	4	2	3,2
338	Dukić, Walter	Evaluacija kliničkih i preventivnih metoda terapije karijesa	16	4	6	6	3,2
322	Galić, Nada	Istraživanje toksičnosti dentalnih materijala koji se rabe pri liječenju ispunom i njihov utjecaj na organizam čovjeka i okoliš	15	5	5	5	3,0
323	Glavina, Domagoj	Dentalni materijali u dječjoj stomatologiji	16	6	10	0	3,2
324	Jerolimov, Vjekoslav	Prednosti i nedostaci materijala za podlaganje baze proteze	16	10	6	0	3,2
325	Jerolimov, Vjekoslav	Prednosti i nedostaci polimerizacije baze proteze	16	10	6	0	3,2
326	Jurić, Hrvoje	Prosudba biološke aktivnosti sredstava za prevenciju karijesa	16	3	5	8	3,2
327	Karlović, Zoran	Endodontska kirurgija: suvremeni pristup, metode i materijali	16	11	5	0	3,2
328	Katanec, Davor	Suvremene tehnike u dentalnoj implantologiji	16	6	6	4	3,2

Šifra	Voditelj predmeta	Predmet	Uk	P	S	V	ECTS
329	Katunarić, Marina	Otpuštanje iona iz tvrdih zubnih tkiva utjecajem egzogenih i endogenih faktora	15	2	2	11	3,0
330	Keros, Jadranka	Kost u stomatološkim istraživanjima	9	5	2	2	1,8
331	Knežević, Alena	Eksperimentalna fotopolimerizacija	16	6	2	8	3,2
333	Kraljević Šimunković, Sonja	Klinička i instrumentalna analiza stomatognatog sustava	16	6	0	10	3,2
334	Krmek, Silvana	Imunohistokemijska i molekularna analiza upale pulpe i periapiksa	12	6	0	6	2,4
335	Krolo, Ivan	Digitalne radiologijske metode u analizi bolesti usne šupljine	14	6	4	4	2,8
336	Lapter Varga, Marina	Konvencionalna i digitalna rentgenkefalometrija u ortodontiji	16	7	0	9	3,2
337	Ljubičić, Neven	Povezanost bolesti zuba i usne šupljine s bolestima kardiovaskularnog i gastrointestinalnog sustava	16	2	8	6	3,2
339	Mehulić, Ketij	Keramički sustavi u stomatološkoj protetici	16	10	2	4	3,2
340	Meštrović, Senka	Metoda konačnih elemenata u biomehaničkim istraživanjima kraniofacijalnog sustava	16	6	6	4	3,2
341	Miletić, Ivana	Ispitivanja bioloških i tehnoloških svojstva materijala za punjenje korijenskih kanala	12	6	3	3	2,4
342	Mravak Stipetić, Marinka	Molekularna dijagnostika bolesti usne šupljine	16	6	2	8	3,2
343	Pavelić, Božidar	Histopatološke analize periapeksnih bolesti	10	2	4	4	2,0
366	Pećina-Šlaus, Nives	Genom tumorskih stanica	15	5	5	5	3,0
344	Perić, Berislav	Sinus lifting-procjena uspješnosti kod različitih operativnih tehnika	18	6	6	6	3,6
345	Plančak, Darije	Epidemiološki i sistemski aspekti u etiologiji parodontalnih bolesti	15	5	5	5	3,0
346	Prskalo, Katica	Eksperimentalna prosudba stakleno ionomernih cemenata	16	6	4	6	3,2
347	Rošin-Grget, Kata	Određivanje količine fluorida u caklini zuba nakon topikalne primjene fluoridnih preparata	8	2	6	0	1,6
348	Simeon, Paris	Poslovno upravljanje u dentalnoj medicini	10	6	0	4	2,0
349	Stipetić-Ovčariček, Jasmina	Utjecaj oralne flore na fiksno-protetski rad i zube nosače	15	5	0	10	3,0
350	Stipetić-Ovčariček, Jasmina	Lokalizirani defekti alveolarnog grebena i estetika fiksnoprotetskog rada	15	3	2	10	3,0

Šifra	Voditelj predmeta	Predmet	Uk	P	S	V	ECTS
351	Šegović, Sanja	Ispitivanje kvalitete poslijeendodontskih sustava	13	3	5	5	2,6
352	Šitum, Mirna	Suvremene spoznaje o melanomu uz poseban osvrt na melanome u području glave i vrata	16	9	2	5	3,2
353	Škrinjarić, Ilija	Orofacijalna genetika I	16	10	0	6	3,2
354	Škrinjarić, Ilija	Orofacijalna genetika II	16	10	0	6	3,2
355	Škrinjarić, Ilija	Dentalna traumatologija	16	10	0	6	3,2
356	Šlaj, Martina	Digitalna gnatometrija i CAD CAM potpomognuta terapija u ortodonciji	12	2	5	5	2,4
357	Špalj, Stjepan	Procjena potreba za ortodontskim tretmanom	16	6	6	4	3,2
358	Tarle, Zrinka	Eksperimentalni postupci za određivanje učinkovitosti adhezijskih sustava	16	6	5	5	3,2
359	Tarle, Zrinka	Eksperimentalni postupci za određivanje kakvoće kompozitnih materijala	16	6	5	5	3,2
360	Uglešić, Vedran	Ortodontskokirurško liječenje skeletnih deformiteta kostiju lica	9	3	3	3	1,8
361	Valentić-Peruzović, Melita	Dentalna okluzija i temporomandibularne disfunkcije	16	6	6	4	3,2
362	Verzak, Željko	Epidemiologija karijesne aktivnosti u adolescenata	12	5	5	2	2,4
363	Vojvodić, Denis	Vlaknima ojačani polimerni materijali u stomatološkoj protetici	15	5	5	5	3,0
364	Zakanj, Zora	Utjecaj nedostatne prehrane na oralno zdravlje djece	12	5	5	2	2,4
365	Živko-Babić, Jasenka	Kovine kao biomaterijali	16	12	2	2	3,2
			925	405	242	278	185

Obvezatne i izborne aktivnosti i kriteriji za njihovo izražavanje u ECTS bodovima

I GODINA (60 bodova)	II GODINA (60 bodova)	III GODINA (60 bodova)
Metodološki predmeti, vođeni praktikumi (I. bodovna skupina) 40 bodova	Granski predmeti (II. bodovna skupina) Vođeni praktikumi (I. bodovna skupina) 30 bodova	Granski predmeti (II. bodovna skupina) Vođeni praktikumi (I. bodovna skupina) 10 bodova
Znanstvena aktivnost (III bodovna skupina) 20 bodova	30 bodova	50 bodova
	Konzultacije s mentorom	

4.3

Poslijediplomski specijalistički studij

Poslijediplomsko obrazovanje jamči napredak i nove poticaje u sredinama gdje je organizirano i na taj način osigurava kvalitetu i vrijednost svakoj sastavnici Sveučilišta. Biomedicinsko obrazovno područje u mnogočemu predstavlja široki spektar različitih i po mnogočemu osobitih pristupa. Stomatološki fakultet Sveučilišta u Zagrebu svoje promišljanje, djelovanje, razvoj i napredak već niz godina usmjerava prema jasno određenom cilju – obrazovanju stručnjaka koji će biti spremni za sve suvremene i nadolazeće potrebe dentalnomedicinske struke. To se osobito odnosi na promicanje razine izobrazbe kojom bi naši doktori dentalne medicine mogli dosegnuti komplementarnost i kompetitivnost u europskim zemljama, kao i potrebnu mobilnost vrsnih stručnjaka iz područja dentalne medicine.

Posljednjih godina događale su se mnoge promjene u smislu mijenjanja tradicionalnog pristupa obrazovanju mladih stručnjaka, koje je trebalo pratiti na najkvalitetniji način. Tako je, primjerice, Zakonom o znanstvenoj djelatnosti i visokom obrazovanju koji je stupio na snagu 23. srpnja 2003. godine, ukinuta mogućnost svučilišnog znanstvenog poslijediplomskog studija za postizanje akademskog stupnja magistra znanosti. To je Stomatološkom fakultetu Sveučilišta u Zagrebu bio poticaj za osmišljavanje i osnivanje poslijediplomskog specijalističkog studija Dentalna medicina. Studij je prošao sveučilišnu recenziju na osnovi koje je Nacionalno vijeće za visoko obrazovanje izdalo u prosincu 2005. godine dopusnicu za njegovu provedbu. Stoga je Stomatološki fakultet započeo s izvođenjem nastave poslijediplomskog specijalističkog studija Dentalna medicina, a dopusnicu Ministarstva znanosti, obrazovanja i športa Republike Hrvatske dobio je u prosincu 2007. godine. Bitno obilježje ovog studija, koji se i danas uspješno provodi, jest kvalitetno cjeloživotno učenje doktora dentalne medicine s ciljem nadopune znanja i vještina u skladu s novim spoznajama i standardima iz područja dentalne medicine. Velikim uspjehom smatramo što je ovaj studij ujedno postao i integralnim dijelom kliničke specijalističke izobrazbe doktora stomatologije, čime se oplemenjuje njegova prvotna vrijednost.

Studij definiran upravo u skladu s Pravilnikom o poslijediplomskim specijalističkim studijima Sveučilišta u Zagrebu jasno potvrđuje svoju opravdanost kao dio koncepta cjeloživotnog obrazovanja, kojim se, prije svega, povećavaju stručna znanja, vještine i kompetencije.



*prof. dr. sc. Ivana Čuković-Bagić
– prodekanica za poslijediplom-
ske specijalističke studije*

Poslijediplomski specijalistički studij Dentalna medicina namijenjen je svim doktorima dentalne medicine, dakle i onima koji nisu u sustavu provođenja kliničke specijalizacije, a žele proširiti svoja znanja iz pojedinih stomatoloških disciplina. Prema Pravilniku o specijalističkom usavršavanju doktora stomatologije, NN 115/07, poslijediplomski specijalistički studij mogu upisati doktori dentalne medicine bilo koje životne dobi sa specijalizacijom ili bez nje, ili kao dio programa specijalizacije (I. i II. semestar poslijediplomskog specijalističkog studija), a ECTS bodovi stečeni tijekom specijalističkog studija mogu se nakon završetka studija priznati i pri upisu na poslijediplomski doktorski studij.

Poslijediplomski specijalistički studij daje mnogo iscrpnija znanja od onih koje su doktori dentalne medicine na osnovi zakonskih obveza dužni trajno stjecati u okvirima trajne (cjeloživotne) izobrazbe. Njegovu okosnicu čini praktična primjena najnovijih spoznaja iz područja dentalne medicine, pa u programu ovoga studija prevladava klinički rad, a organizirana nastava bitno se razlikuje od diplomske nastave i/ili znanstvenog usavršavanja. Završetkom ovoga studija polaznici stječu naziv sveučilišni/a magistar/magistra stomatologije (univ.mag.med.dent.).

Poslijediplomski specijalistički studij Dentalna medicina traje dvije godine, odnosno četiri semestra. Svaki oblik nastave nosi određeni broj ECTS bodova, a on u semestru iznosi 30 ECTS bodova, odnosno 60 ECTS bodova godišnje, dakle, sveukupno 120 bodova. Studij završava izradom i obranom poslijediplomskog specijalističkog rada. Taj završni rad po formalnoj je strukturi sličan prijašnjem magistarskom radu, ali ne sadržava znanstveni doprinos, nego stručni doprinos u smislu kliničke primjenjivosti rezultata. Rad može biti pisan u obliku stručnog rada, preglednog rada ili iscrpnog prikaza slučaja koji mora biti vrlo specifičan i rijedak.

Nastava se na poslijediplomskom specijalističkom studiju izvodi u obliku predavanja, vježbi, seminara, konzultacija i drugih oblika nastave, ako je tako utvrđeno studijskim programom ili specifičnostima pravilnika. Osim u sklopu nastave, student dio ECTS bodova može stjecati i drugim stručnim aktivnostima.

Nastavna aktivnost studija ostvaruje se unutar triju bodovnih skupina: prva i druga bodovna skupina ulaze u nastavne djelatnosti, dok treća obuhvaća izvannastavne djelatnosti studenta.

Predmeti prve bodovne skupine su obvezni, metodološki predmeti i redovito se u cijelosti upisuju u prvome semestru studija. Oni omogućuju studentu praćenje stručne i znanstvene literature, statističkih postupaka i analize u stomatološkim publikacijama. Osim toga, student stječe znanje o principu izrade medicinskih zapisa i oblikovanju baze podataka, upoznaje se s etičkim standardima i načelima biomedicinske etike, epidemiološkim metodama, osnovama forenzične dentalne medicine te dobiva osnovna znanja o upravljanju (management) u dentalnoj medicini. Prvom skupinom predmeta student dobiva najmanje 20 ECTS bodova.

Cilj je druge bodovne skupine predmeta koji predstavljaju izborne dentalnomedicinske i medicinske predmete, da studentu omoguće razumijevanje problema uži područja dentalne medicine te su ujedno potpora u odabiru teme za završni specijalistički rad, pogotovo ako student nije u sustavu kliničke specijalizacije. Iz navedene, druge skupine predmeta studenti drugog i trećeg semestra odabiru predmete koji imaju najmanje 30 ECTS bodova. Predzadnji, treći semestar vrijeme je i definitivnog odabira područja za specijalistički rad i u dogovoru s mentorom, prijavljivanje prijedloga teme za rad. Završni, četvrti semestar ostaje za konzultacije s mentorom, koje studentu donose 20 ECTS bodova, a ujedno i dragocjeno vrijeme potrebno za završetak rada.

Treća bodovna skupina odraz je izvannastavnih aktivnosti studenta i predstavlja potencijalnu, široku lepezu aktivnosti. U toj skupini bit će prepoznat i vrednovan aktivan status kliničkog specijalizanta unutar specijalizacija iz dentalne medicine. Nadalje, za one koji nisu u sustavu kliničkih specijalizacija, vrednovanje izvannastavnih aktivnosti može se ostvariti nazočnošću na domaćim i/ili inozemnim tečajevima trajnog usavršavanja, nazočnošću na znanstvenim i stručnim skupovima, aktivnim sudjelovanjem na kongresima s predavanjima, posterskim ili usmenim presenta-

cijama, pisanjem članaka u časopisima s međunarodnom recenzijom, te onih u sekundarnim publikacijama. Čak i pisanje osvrti, recenzija, pisma uredništvu i drugih tekstova u različitim stručnim časopisima ova bodovna skupina prepoznaje kao vrlinu i vrijednu aktivnost studenta.

Polaznici ovoga studija od samog početka njegove provedbe u akademskoj godini 2005./2006. pa sve do danas, svjedoče o ovom obliku izobrazbe kao o vrlo poticajnom i potrebnom, što je u skladu i s rezultatima anonimnih anketa za provjeru uspješnosti studijskog programa kojim se anketiraju studenti na završetku nastave. Obrazac za evaluaciju nastave

sadržava podatke o vremenu potrebnom za svladavanje određenih sadržaja u dijelu organizirane nastave, vremenu potrebnom za pripremanje i polaganje ispita, pripremu i pisanje završnog rada i zadovoljstvo stečenim znanjem.

Svakako se može zaključiti da je poslijediplomsko specijalističko obrazovanje, kao integralni dio poslijediplomskog obrazovanja svakog sveučilišta, bitno za daljnji razvoj i napredak dentalnomedicinske struke. Kvalitetno obrazovani stručnjaci zasigurno su najbolji način za pozicioniranje u europskom društvu, čiji smo ravnopravni član.



Zadnja promocija magistara znanosti održana na Dan fakulteta 2013. godine

4.4

Trajna izobrazba

*prof. dr. sc. Ivana Čuković Bagić
– prodekanica za poslijediplom-
ske specijalističke studije*

Svaki doktor dentalne medicine ima pravo, ali i obvezu stručno se usavršavati. Upravo je trajna izobrazba takav postupak koji ne prestaje završetkom studija ili specijalizacije nego se nastavlja kroz programe tečajeva kojima se može kontinuirano pratiti razvoj dentalnomedicinske znanosti, struke, novih znanja i vještina. Bez obzira na to rade li doktori dentalne medicine na poslovima neposredne zdravstvene zaštite ili ne, njihova je dužnost obnavljati i se dalje usavršavati u struci. Kad je riječ o doktorima dentalne medicine koji su izravno u struci, neupitno je trebaju li pratiti najnovije dosege i vještine dijagnostike i liječenja, budući da dentalnomedicinska struka silno brzo napreduje i želi li netko uspješno raditi, taj mora neprestano usvajati nova znanja za dobro pacijenta.

Načela svake trajne dentalnomedicinske izobrazbe trebala bi biti dostupnost i uključivanje u program trajne medicinske izobrazbe svih doktora dentalne medicine te članove stomatološkog tima. Sljedeći bitan element kvalitete trajne izobrazbe jest zauzimanje jedinstvene, suvremene dentalnomedicinske doktrine, što drugim riječima znači da spoznaje o dentalnoj medicini moraju usvojiti svi doktori dentalne medicine koji obavljaju zdravstvenu djelatnost na svim razinama na komparabilan način. Sljedeća značajka trajne izobrazbe svakako je znanstvena osnovanost i suvremenost, te informiranost o novim svjetskim postignućima iz područja dentalne medicine i stručna osposobljenost hrvatskih stručnjaka u suglasju sa svjetskim standardima. Slobodan izbor u postupku trajne izobrazbe, u smislu izbora njezina sadržaja i oblika, trebao bi biti moguć za svakog doktora dentalne medicine.

Spominje se da Stomatološki fakultet ni u jednom obliku edukacije nema tako kratku povijest svojeg djelovanja kao u trajnom usavršavanju doktora dentalne medicine putem tečajeva trajne edukacije. Naime, u samim počecima takvog djelovanja bili su aktualni ne samo tečajevi trajne edukacije kakve imamo danas nego i mnogi drugi oblici usavršavanja koji podrazumijevaju sudjelovanje u svim aktivnostima, danas poznatim kao izvannastavne aktivnosti svakog poslijediplomskog studija. No, izvannastavne aktivnosti poput sudjelovanja na simpozijima, na godišnjim stručnim skupovima, praćenje stručnih domaćih i stranih časopisa, ipak su bile aktivnosti koje su uglavnom bile rezultat individualnih želja samo manjih skupina doktora dentalne medicine potaknutih željom za stjecanjem novih znanja.



Napori Stomatološkog fakulteta u suradnji s tadašnjom Stomatološkom sekcijom Zbora liječnika Hrvatske, a i redovito u sklopu godišnjih izložbi Medicina i tehnika na Zagrebačkom velesajmu, uloženi u promociju cjeloživotnog obrazovanja, bili su vrijedni svake pohvale zbog velikog uloženog truda. Upravo kao i višegodišnja suradnja s raznim stranim sveučilištima, osobito sa sveučilišnom klinikom u Grazu i štajerskim stomatološkim društvom, rezultirala je dobro organiziranim tečajevima za praktičare koji su bili jako dobro posjećeni kao posebno osvježenje i novost na našem području. Naš časopis Acta stomatologica Croatica imao je izniman utjecaj u stručnom obrazovanju doktora dentalne medicine, zubnih tehničara i medicinskih sestara. Novost u zakonskim propisima bila je osnivanje povjerenstava na Fakultetu koja su bila zadužena za organizaciju tečajeva trajne izobrazbe, koji su bili vrlo dobro posjećeni, ali nažalost neredoviti. Zavod za stomatološku protektiku bio je prvi zavod koji je još 1967. godine uspješno organizirao tečaj trajne izobrazbe. Uslijedio je nakon toga, 1984. godine, tečaj trajne izobrazbe u kojem su sudjelovali svi zavodi Fakulteta, i to u prostorima Stomatološkog fakulteta, Doma zdravlja Siget i Zbora liječnika. Iste godine održan je i prvi tečaj na engleskom jeziku za potrebe libijskih studenata stomatologije. Godine 1985. i 1986. organizirana su tri tečaja, i to ne samo za doktore dentalne medicine nego i za medicinske sestre i zubne tehničare. Zastoj u organizaciji tečajeva trajne izobrazbe koji je nastao 1988. godine, uspješno je prekinut 1993. godine, kad je organizirano nekoliko vrlo kvalitetnih i iznimno posjećениh tečajeva u organizaciji Zavoda za dječju i preventivnu stomatologiju, Zavoda za oralnu kirurgiju, Zavoda za parodontologiju, Zavoda za oralnu patologiju i Zavoda za dentalnu patologiju. Iznimna zainteresiranost polaznika bila je pravi poticaj za organizacijski odbor Fakulteta, koji je izradio plan trajne sustavne izobrazbe i započeo s njegovom provedbom u akademskoj godini 1993./1994. motivirajući i okupivši tada nastavnike svih fakultetskih zavoda. Novi zakoni doneseni tijekom 1993. godine, Zakon o visokim učilištima i Zakon o zdravstvu, dodatno su obvezali Fakultet da u sklo-

pu poslijediplomske djelatnosti redovito organizira trajno usavršavanje doktora dentalne medicine. Proaktivnim djelovanjem i obavješćivanjem o provedbi trajne izobrazbe svih doktora dentalne medicine u Hrvatskoj, postignut je njihov odaziv iznad svih očekivanja, što je ujedno bila i dodatna potvrda da je takav program potreban, željno dočekan i izveden vrlo profesionalno.

Danas je sigurno da brz razvoj struke, nova znanstvena postignuća u dentalnoj medicini, te brz tehnološki napredak zahtijevaju od doktora dentalne medicine, posebice kliničara, neprestano obnavljanje starih, bazičnih znanja, a još više i stjecanje novih znanja primjenjivih u praksi. Dobro je poznato da postoje razni oblici usavršavanja i stjecanja novih znanja, poput sudjelovanja na kongresima, simpozijima i drugim oblicima stručnih sastanaka, putem studijskih boravaka, člancima u stručnim i znanstvenim časopisima ili publikacijama, stjecanjem primarijata, doktora znanosti te stjecanjem statusa specijalista te u sklopu poslijediplomskog specijalističkog studija. No, ti oblici usavršavanja u našim uvjetima, čini se da, zbog raznih okolnosti, i nisu dostupni uvijek i svim doktorima dentalne medicine.

No, rješenje za sve doktore dentalne medicine – praktičare, svakako je sadašnji koncept trajne izobrazbe putem tečajeva Stomatološkog fakulteta kojima se struka može pratiti u obveznim vremenskim razmacima, vodeći pritom računa o sadržaju tečajeva i biranju različitih znanja. Takve zanimljive, multidisciplinarne teme, pripremljene i prikazane s najvećom profesionalnošću, mogu se očekivati jedino od nastavnika Stomatoloških fakulteta koji svoju kvalitetu iz dana u dan dokazuju kao vrhunski znanstvenici i kliničari. Suradnja i s drugim visokoobrazovnim institucijama zemalja u kojima je dentalna medicina dosegla visoku kvalitetu, već je dugo prisutna u međunarodnim kontaktima koje naš Fakultet održava i čini se da je to jedini pravi put za postizanje prepoznatljivosti kvalitete Stomatološkog fakulteta u Zagrebu.



Prof. Gutowski na tečajevima trajne izobrazbe

4.5

Studenti i studentske udruge

4.5.1. Studentska organizacija od 1962. do danas

prof. dr. sc. Jadranka Keros

Studenti su oduvijek bili bitna sastavnica Stomatološkog fakulteta. U svim razdobljima razvoja Fakulteta, od prvih začetaka studija pa do potpunog osamostaljenja Fakulteta oni su svojim stručnim, znanstveno istraživačkim i društveno korisnim radom pružali istinsku potporu svim nastojanjima oko razvoja Fakulteta. Taj partnerski odnos između studenata i nastavnika Fakulteta održan je tijekom godina do danas.

Do 1962. godine svi su organizacijski oblici djelovanja Studentskog udruženja bili vezani uz studij medicine. No posebice među studentima iz 1957. godine, jačala je spoznaja o nužnosti osnivanja Fakulteta, pa je i njihovim nastojanjem 1957. godine Odontološki odsjek preustrojen u Stomatološki odjel Medicinskog fakulteta, čime je stvorena podloga za osamostaljenje Fakulteta. Ti su odnosi bili uređeni postojećim propisima i datim uvjetima rada. Stoga je osamostaljenje Stomatološkog fakulteta 1962. godine velikim dijelom bilo plod i zalaganja studenata i nastojanja da se stomatologija afirmira kao posebna disciplina unutar biomedicinske grupacije fakulteta.

Osamostaljenje Fakulteta uvjetovalo je potrebu temeljite preustrojbe nastavnog plana i programa, u čemu su studenti aktivno sudjelovali. Udruženje studenata stomatologije djelovalo je na svim područjima fakultetskog života. Tako je, primjerice, već 1963. godine osnovan Klub demonstratora stomatologije. Temeljna je zadaća ovoga kluba bila održavanje stručnih skupova i predavanja, poticanje istraživačkog rada i pisanje radova za Medicinar, stručno glasilo Saveza studenata Medicinskog i Stomatološkog fakulteta Sveučilišta u Zagrebu, te sudjelovanje na mnogobrojnim zajedničkim kongresima (Skopje, Zagreb, Beograd, Priština). Mnogi studenti koji su tijekom studija bili demonstratori i postizali uspjehe u studiranju, s vremenom su postali znanstveni novaci i nastavnici Fakulteta.

Studenti stomatologije godinama su sudjelovali u uredništvu Medicinara, glasila studenata Medicinskog fakulteta. Od 1969. studenti stomatologije započeli su s izdavanjem vlastitog časopisa Inlay, koji od 1987. godine izlazi pod nazivom Pulpa. Danas izlazi glasilo studenata Stomatološkog fakulteta pod nazivom Sonda.



Godine 1991. mnogi su se studenti osjetili ponukanima da se uključe u Domovinski rat, te su time dali doprinos borbi našeg naroda za neovisnost i državnu suverenost. Potaknuti korjenitim društvenim promjenama koje su se događale u novonastaloj i samostalnoj državi, nove generacije studenata stomatologije aktivno se uključuju u oblikovanje svoje budućnosti i budućnosti stomatološke profesije. Tako je u zimu 1996. godine, u raspravi na jednom od predavanja iz predmeta Oralna higijena koji je tada vodio prof. dr. sc. Zdravko Rajić, oblikovana zamisao o organiziranju studenata stomatologije u svrhu poboljšavanja uvjeta studiranja, omogućivanja zapošljavanja mladih doktora stomatologije po završetku studija, te radi promicanja važnosti oralnog zdravlja u cjelokupnoj javnosti. Ideja je naišla na potporu tadašnje uprave Fakulteta na čelu s dekanom prof. dr. sc. Vjekoslavom Jerolimovom, pa je 29. ožujka 1996. godine održana osnivačka skupština Udruge studenata stomatologije Stomatološkog fakulteta „Apolonija“. Na njezinu čelu bili su tadašnji studenti 2. godine Marin Vodanović i Marko Brnčić, a udruga je svoje aktivnosti provodila uz pomoć predstavnika pojedinih godina studija i posebno formiranih odbora. U sklopu njezina djelovanja 25. travnja 1996. organizirana je i tribina „Jesmo li zadovoljni načinom studiranja?“, na kojoj su i studenti, ali i

nastavnici imali priliku iznijeti svoje konstruktivne prijedloge vezane uz nastavni program i studij, od kojih su mnogi ostvareni.

Do danas studenti su aktivno sudjelovali u svim izmjenama nastavnih planova, a zadnja je takva suradnja bila pri uvođenju novoga šestogodišnjeg studija (Bolonjska reforma) 2004./2005. godine. Aktivno su, na osnovi svog iskustva, sudjelovali u određivanju težine nastavnih sadržaja i vremena potrebnog da se određeni sadržaji uspješno savladaju. Studenti su oduvijek težili prevladavanju komunikacijskih barijera i otvaranju Fakulteta svjetskim trendovima. Međunarodna je razmjena mnogim studentima omogućila posjet stranim fakultetima i upoznavanje s drugačijim pristupima procesu učenja. U razdoblju od 2003. do 2007. studenti su sudjelovali u radu Europske udruge studenata dentalne medicine (EDSA), pa je i jedan kongres EDSE održan u Zagrebu.

Mladenački polet naših studenata ogleda se u njihovoj svestranosti. Iz redova naših studenata proistekli su mnogi sportaši, a mnogobrojni pokali dobiveni na studentskim sportskim susretima svjedoče o njihovoj energiji i fizičkim predispozicijama. Neki su se pak naši studenti uspješno bavili likovnom umjetnošću, a Lućano Batinić je uz Somatološki fakultet završio i Muzičku akademiju, te postao slavan operni pjevač.

Pehari koje su osvojili studenti na sportskim aktivnostima



4.5.2. Udruga studenata dentalne medicine

Maja Sabalić – predsjednica Udruge studenata dentalne medicine 2010. – 2012.

Udruga studenata dentalne medicine okuplja studente dentalne medicine u Republici Hrvatskoj i doktore dentalne medicine do pet godina nakon završetka studija. Osnovana je s ciljem unapređenja suradnje među studentima u Hrvatskoj i inozemstvu, a djeluje na području stručnog obrazovanja, usavršavanja i znanstvenog rada. Udruga je osnovana 2002. godine u Gundulićevoj 5 u Zagrebu, pod nazivom «Udruga studenata stomatologije». Naziv udruge usklađuje se 2010. godine sa Zakonom o izmjenama i dopunama Zakona o stomatološkoj djelatnosti i mijenja u «Udruga studenata dentalne medicine». Udruga je punopravni član Europske udruge studenata dentalne medicine (European Dental Students' Association) koja predstavlja 65.000 studenata dentalne medicine diljem Europe. Zagrebački studenti iz godine u godinu aktivno sudjeluju u radu navedene Europske udruge kao koordinatori projekata, urednici publikacija i članovi izvršnog odbora. Aktivnosti Udruge uključuju informiranje studenata o događanjima i novostima iz područja dentalne medicine i visokoškolskog obrazovanja, promoviranje oralnog zdravlja i znanstveno-istraživačkog rada studenata, organizaciju studentskih razmjena, međunarodnog ljetnog kampa i tečajeva za studente te sudjelovanje u humanitarnim akcijama i volontiranje. U svibnju 2011. godine Udruga je organizirala Prvi svjetski kongres studenata dentalne medicine putem Interneta – 1st Virtual World Congress of Dental Students. Udruga je ušla u svoju desetu godinu djelovanja s mnogobrojnim projektima promovirajući tako Stomatološki fakultet i Sveučilište u Zagrebu na lokalnoj i međunarodnoj razini.



Studentska veslačka ekipa



Smotra Sveučilišta u Zagrebu



Zubić vila

4.5.3. Sonda – list studenata dentalne medicine Stomatološkog fakulteta u Zagrebu

Daniela Medojević

Sonda je časopis studenata dentalne medicine Stomatološkog fakulteta Sveučilišta u Zagrebu. Zamisao o pokretanju časopisa ostvarila je 1999. godine skupina studenata. Sonda je tada izlazila u malom formatu na svega 12 stranica i u crno-bijeloj boji. Otada pa do danas izmijenile su se generacije studenata koji su sudjelovali u njegovom stvaranju, a mnogi od njih danas čine mlade snage asistenata na Stomatološkom fakultetu. U početku zamišljen ponajprije kao pomoć studentima u svladavanju nastavnog gradiva i polaganju ispita zbog stručnih tekstova koje sadržava, časopis se prometnuo u jedan od zaštitnih znakova Stomatološkog fakulteta za koji ne znaju samo studenti nego i doktori dentalne medicine. Tijekom godina Sonda je doživjela niz preobrazbi. S vremenom je dobila tvrde korice i nakladu od 1000 primjeraka, a u siječnju 2009. izlazi 17. broj Sonde, prvi u boji.

Časopis se sastoji od četiri dijela: Aktualno, Stručna Sonda, Revija i Žuta Sonda, u kojima čitatelji mogu potražiti novosti i događaje na Fakultetu, pratiti studentske aktivnosti i pročitati stručne tekstove iz raznih područja dentalne medicine. Stručni dio Sonde moramo posebno izdvojiti jer je taj dio posebno zanimljiv studentima, ali i doktorima dentalne medicine. Studentima je velika pomoć u svladavanju velikih količina gradiva, a doktorima u praćenju novosti iz svijeta dentalne medicine. Možemo s ponosom reći da nema studenta Stomatološkog fakulteta koji se nije koristio Sondom za pomoć pri spremanju ispita. Časopis ne pomaže studentima samo u svladavanju gradiva nego upoznaje sa zanimljivostima i čarima pisanja znanstvenih radova.

Mnogi studenti Stomatološkog fakulteta dobitnici Rektorove nagrade za najbolje znanstvene radove, pisali su svoje prve pregledne članke

zajedno sa svojim mentorima upravo za Sondu. Vrijednost ovoga studentskog časopisa prepoznalo je i Sveučilište te je akademske godine 2010./2011. nagradilo Posebnom rektorovom nagradom sastav uredništva koje su činili: Mirko Soldo, Daniela Medojević, Matej Par, Sanja Pavić, Nika Španović i Iva Klarić.

Posljednjih godina Sonda je prešla okvire svoga matičnog fakulteta u Zagrebu – tako je danas čitaju kolege studenti u Rijeci, Splitu, Sarajevu i Ljubljani.



Studentski časopis Sonda



5.0

**ZNANSTVENA
DJELATNOST**

5.0

Znanstvena djelatnost

Znanstvenoistraživačka djelatnost nastavnika i suradnika Stomatološkog fakulteta pretežito je vezana uz znanstvenoistraživačke projekte kojih je do danas u okviru Ministarstva znanosti, obrazovanja i sporta bilo 83, uz projekte i program Hrvatske zaklade za znanost, Grada Zagreba, međunarodne FP6 i FP7 te bilateralni hrvatsko-slovenski projekt.

Najtočniji pokazatelj znanstvene aktivnosti Stomatološkog fakulteta Sveučilišta u Zagrebu jesu mnogobrojni objavljeni radovi nastavnika i suradnika Fakulteta u vrhunskim svjetskim časopisima ne samo iz područja dentalne medicine nego i medicine, kemije, fizike, znanosti o materijalima i biomaterijalima te socijalnim znanostima. Između mnogih ističu se članci objavljeni u časopisima visokog odjeka (impact factor, IF do 9,076): Biomaterials, Arthritis and Rheumatism, Bone, Journal of Material Science Materials in Medicine, Dental Materials, Lasers in Surgery and Medicine, Journal of American Dental Association, International Endodontic Journal, Lasers in Medical Science, Journal of Dentistry, Journal of Endodontics, Clinical Oral Implants Research, Clinical Oral Investigations, Journals of Gerontology Series A – Biological Sciences and Medical Sciences, Journal of Prosthetic Dentistry, Journal of Periodontology, Journal of Oral Rehabilitation, European Journal of Medical Research, Quintessence International, Materials Testing, Military Medicine, Journal of Clinical Periodontology, International Journal of Prosthodontics, Oral Surgery Oral Medicine Oral Pathology Oral Radiology and Endodontology, Journal of Electromyography and Kinesiology, Gerodontology, Journal of Esthetic and Restorative dentistry, Tierärztliche Umschau, Croatian Medical Journal, Toxicological and Environmental Chemistry, Oral Radiology, Acta Odontologica Scandinavica, Polymer International, Journal of Allergy and Clinical Immunology, Allergy, Current Allergy and Asthma Report, European Journal of Pharmacology, Journal of Medical Microbiology, Nuclear Instruments and Methods in Physics Research Section B, Materials Letters, Croatica Chemica Acta, Journal of Chromatography. B, Biomedical Applications, Journal of Planar Chromatography, Journal of Neurosurgery, Journal of Cranio-maxillo-facial Surgery, Annals of Plastic Surgery, Journal of Plastic Surgery and Hand Surgery, Scandinavian Journal of Plastic and Reconstructive Surgery and Hand Surgery, Journal of Plastic, Reconstructive & Aesthetic Surgery, British Journal of Oral & Maxillofacial Surgery, Journal of Oral and Maxi-



*prof. dr. sc. Zrinka Tarle
– prodekanica za znanost*

llofacial Surgery, International Journal of Oral and Maxillofacial Surgery, Plastic and Reconstructive Surgery, The Angle Orthodontist, Archives of Facial Plastic Surgery, American Journal of Orthodontics and Dentofacial Orthopaedics, European Journal of Orthodontics, Journal of Dental Education, Journal of Periodontal and Implant Science, European Journal of Medical Research, International Dental Journal, Parodontologie, Brazilian Journal of Medical and Biological Research, Dental Traumatology, Saudi Medical Journal, Journal of Dentistry for Children, European Journal of Pediatrics, Journal of Dermatology, Archives of Oral Biology, Journal of Cellular Biochemistry, Acta Histochemica, Journal of Addictive Diseases, International Journal of Legal Medicine, Forensic Science International, Journal of Forensic and Legal Medicine, International Journal of Osteoarchaeology, Australian Endodontic Journal, Oral Oncology, Oral Diseases, Anticancer Research, The International Journal of Periodontics and Restorative Dentistry, Photomedicine and Laser Surgery, Collegium Antropologicum itd.

Od posebnog su značenja mnogobrojna pozvana predavanja, oralne i posterske prezentacije te vođenje sekcija na znanstvenim domaćim i međunarodnim skupovima iz kojih su proizašle vrlo bitne međunarodne i međuinstitucijske suradnje, umreživanje znanstvenika, istraživanja u suradnim laboratorijima, zajednički projekti i publikacije. Primjerom znanstvene suradnje u Hrvatskoj ističu se međuinstitucijske suradnje s Kliničkom bolnicom „Sestre milosrdnice“, Kliničkom bolnicom „Dubrava“, Kliničkim bolničkim centrom Zagreb, Medicinskim fakultetom Sveučilišta u Splitu, Stomatološkim odsjekom Medicinskog fakulteta Sveučilišta u Rijeci, Nacionalnom i sveučilišnom knjižnicom u Zagrebu, Institutom „Ruđer Bošković“, Hrvatskim zavodom za transfuzijsku medicinu, Institutom za fiziku, Institutom za medicinska istraživanja i medicinu rada, Medicinskim fakultetom, Veterinarskim fakultetom, Farmaceutsko-biokemijskim, Filozofskim fakultetom, Fakultetom strojarstva i brodogradnje te Fakultetom elektrotehnike i računarstva Sveučilišta u Zagrebu.

Opsežna je suradnja i s mnogim svjetskim uglednim institucijama, kao što su Stomatološki i Medicinski fakuleti, fakulteti prirodnih znanosti te znanstveni instituti u Muenchenu, Regensburgu, Londonu, Rimu, Sienni, Oslu, Glasgowu, Belfastu, Amsterdamu, Grazu, Beču, Zürichu, Macherati, Ferrari, Pavii, Leuvenu, Gothenburgu, Ljubljani, Sarajevu, Skopju, Los Angelesu, New Yorku, Washingtonu, San Antoniu, Ramatganu, te Sveučilištima Western Ontario i Queensland, American Dental Association Foundation, Paffenberger Research Center; NIST, Maryland; Washingtonu state University hospital itd.

Osmišljavanjem međunarodnih i međuinstitucijskih kolaboracija potiče se izvrsnost i daje prostor kvalitetnijem istraživanju i mogućosti objave u prestižnim, visokoindeksiranim časopisima cijele biomedicinske grupacije.

U posljednjih deset godina mnogi djelatnici Fakulteta dobitnici su nagrada za svoj znanstveni rad. Državne nagrade za znanost dodjeljuje Republika Hrvatska za iznimno važna dostignuća u znanstvenoistraživačkoj djelatnosti, za proširenje znanstvenih spoznaja i za znanstvena ostvarenja u primjeni rezultata znanstvenoistraživačkog rada, koja su postigli znanstvenici, istraživači i znanstveni novaci. Zakonom o hrvatskim državnim nagradama za znanost predviđena je dodjela četiriju vrsta državnih nagrada za znanost. To su nagrada za životno djelo, godišnja nagrada za znanost, godišnja nagrada za popularizaciju i promidžbu znanosti i godišnja nagrada za znanstvene novake. Za godinu 2010. Državnu nagradu za znanost u području biomedicinskih znanosti dobila je prof. dr. sc. Asja Čelebić, a za 2011. prof. dr. sc. Zrinka Tarle. Godine 2005. doc. dr. sc. Marin Vodanović dobio je državnu nagradu za znanost u kategoriji znanstvenih novaka.

Također, dodijeljene su i mnoge nagrade za najbolje radove, predavanja i posterske prezentacije na međunarodnim konferencijama, kao što su Central European Division – International Association for Dental Research, European Association of Oral Medicine, European Prosthodontic



1



2

Slika 1. Prof. dr. sc. Asja Čelebić - dobitnica Godišnje nagrada za znanost u 2011. godini

Slika 2. Prof. dr. sc. Zrinka Tarle - dobitnica godišnje nagrade za znanost u 2012. Godini

Slika 3.,4.,5.,6. Primjer primjene znanstvenih otkrića u praksi je biooksidacijska terapija. Prvi je prototip visokofrekventnog ozon generatora patentirao Nikola Tesla 1896. godine. Tehnološkim razvojem, uvođenjem modernih materijala i tehnologija postigli su se uvjeti za primjenu u svakodnevnim terapijskim postupcima. Na međunarodnoj je razini prof. dr. sc. Božidar Pavelić jedan od začetnika i promicatelja uspješne kliničke primjene plazma biooksidacijske terapije u području zbrinjavanja bolesti tvrdih i mekih tkiva usne šupljine.

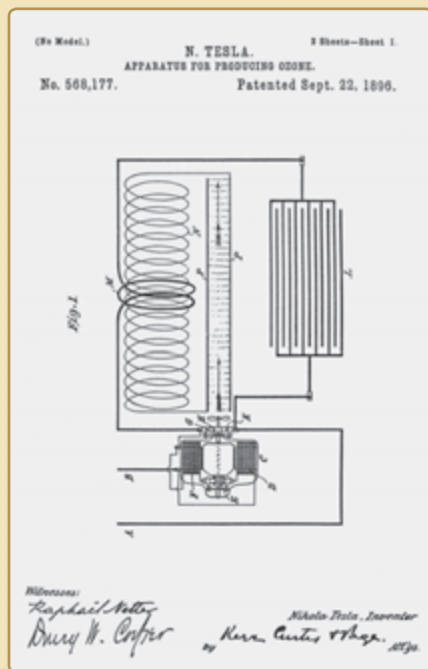

3



4



5

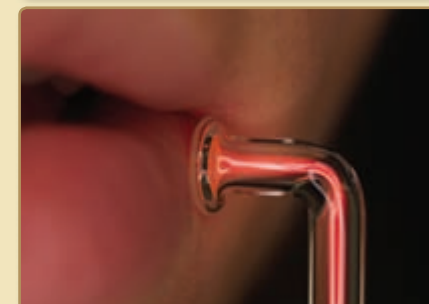

6

Association, Quintessence International, zatim nagrade za najbolji znanstveni rad Akademije medicinskih znanosti Hrvatske, diplome Hrvatskog liječničkog zbora i druge.

Mnogobrojne su inicijative International Association for Dental Research i drugih međunarodnih institucija za dodjelu stipendija za studentski boravak u svrhu istraživanja u prestižnim laboratorijima uglednih sveučilišta, putne stipendije za odlazak mladih istraživača na znanstvene konferencije te organiziranje radionica i predavanja radi istinskog uvođenja najboljih studenata završnih godina kao i znanstvenih novaka u znanstvenoistraživački rad. Smisao suradnje i prepoznavanja našeg fakulteta kao nastavne, znanstveno-istraživačke te inovativne ustanove, jest i uspostava stalne suradnje s uglednim fakultetima dentalne medicine u Europi i svijetu. Izradom doktorata, kao pokretača istraživanja, temeljnih na međunarodnoj suradnji (dvojna mentorstva), nužno se nameće model širenja granica i međunarodne prepoznatljivosti Stomatološkog fakulteta Zagrebu.

Djelatnici Stomatološkog fakulteta članovi su uglednih svjetskih znanstvenih udruženja i akademija, gdje mnogi obnašaju vodeće funkcije predsjednika, tajnika i članova odbora te tako također prezentiraju i promiču znanstvenu djelatnost Stomatološkog fakulteta Sveučilišta u Zagrebu.

Znanstveni projekti Ministarstva znanosti, obrazovanja i sporta Stomatološkog fakulteta od 1991. do 1996. bili su: 3-02-277 (Dora Najžar Flegger), 3-02-278 (Asja Miličić), 3-02-279 (Jozo Šutalo), 3-02-281 (Zdravko Rajić), 3-02-323 (Ilija Škrinjarić), 3-02-329 (Melita Valentić Peruzović), 3-02-330 (Krešimir Kraljević), 3-02-334 (Ileana Linčir), 3-02-336 (Iva Vidas), 3-02-339 (Ana Cekić Arambašin), 3-02-376 (Hanzi Predanić Gašparac), 3-02-383 (Zvonimir Kaić), 3-01-384 (Vladimir Čajkovac), 3-02-408 (Pavel Kobler), 3-02-440 (Jadranka Štefanac Papić) i 3-02-452 (Jelena Aurer Koželj).

- 2009. – 2010. Projekt Hrvatske zaklade za znanost: Dr. sc. Marin Vodanović, Hrvatsko stomatološko nazivlje – HRSTON

- 2012. – 2015. Suradni istraživački program Hrvatske zaklade za znanost: Prof. dr. sc. Zrinka Tarle, Prosudba novih bioaktivnih materijala i postupaka u restaurativnoj dentalnoj medicini
- 2012. – 2013. Projekt Hrvatske zaklade za znanost: Doc. dr. sc. Marin Vodanović, Hrvatsko anatomsko i fiziološko nazivlje – HRANAFINA



Ugovor o znanstvenoj, stručnoj i nastavnoj suradnji potpisali su 2012. godine dekan Fakulteta prof. dr. Hrvoje Brkić i ravnateljica poliklinike za zaštitu djece grada Zagreba prof. dr. Gordana Buljan Flander

Popis znanstvenih projekata MZOŠ na Stomatološkom fakultetu od 1996. do 2011. godine

Broj ZP	Voditelj ZP	Naziv znanstvenog projekta
065006	Ilija Škrinjarić	Dentalni traumatizam u djece
065006	Ivana Bagić	Procjena stanja pulpe nakon traume / poticajni/
065106	Glavina Domagoj	Rekonstrukcija frakturiranih zuba CEREC metodom
065007	Jozo Šutalo	Materijali u opskrbi tvrdih zubnih tkiva
065011	Kata Rošin Grget	Karijesprotektivno djelovanje topikalnih fluorida
065004	Hrvoje Brkić	Dentalna identifikacija stradalih u domovinskom ratu
065001	Livije Kalogjera	Istraživanje nespecifične nazalne hiperreaktivnosti
065002	Jagoda Roša	Mehanizam inzulinske rezistencije <i>in vitro</i>
065003	Adnan Čatović	Istraživanja u fiksnoj protetici /dorada/
065005	Ivica Anić	Eksperimentalna i klinička endodoncija
065901	Vlado Carek	Retencijske sile u potpunih i djelomičnih proteza
065911	Melita Valentić	Analiza oblika i funkcije stomatognatnog sustava
065008	Ana Cekić-Arambašin	Oralna medicina gerijatrijske dobi
065009	Jelena Aurer Koželj	Stres i progresija parodontne bolesti
065010	Krešimir Kraljević	Okluzija i kranioandibularne disfunkcije
065013	Želimir Muretić	Morfometrijska analiza kraniofacijalnog sustava
065100	Jasenka Živko Babić	Protetski materijali
065101	Olga Lulić Dukić	Prevenција ranog karijesa u djece
065015	Adnan Čatović	Istraživanje gradivnih materijala i biološke osnove
065102	Darije Plančak	Učestalost parodontnih bolesti i karijesa u HR

Broj ZP	Voditelj ZP	Naziv znanstvenog projekta
065001	Livije Kalogjera	Istraživanje odnosa hiperreaktivnosti gornjih dišnih puteva i bronhijalne astme
065003	Goran Knežević	Kiruško liječenje velikih koštanih šupljina čeljusti
065004	Hrvoje Brkić	Analiza zubala u identifikaciji ekshumiranih žrtava rata u Hrvatskoj
065006	Ilija Škrinjarić	Etiologija i patogeneza dentalnih trauma u djece
065008	Ana Cekić-Arambašin	Oralne prekanceroze i paraneoplazije
065013	Mladen Šljaj	Morfometrijska i biomehanička analiza kraniofacijalnog sustava
065014	Asja Čelebić	Utjecaj protetske konstrukcije i različitih faktora na stomatognatni sustav
065901	Vlado Carek	Utjecaj retencije potpunih i djelomičnih proteza na izgovor
065903	Zdravko Rajić	Stanje oralnog zdravlja i mjere poboljšanja kod djece u Hrvatskoj
065103	Jadranka Keros	Kost u stomatološkim istraživanjima
065902	Denis Vojvodić	Poboljšanje materijala i postupaka u stomatološkoj protetici
065007	Zrinka Tarle	Materijali u opskrbi tvrdih zubnih tkiva
065002	Jagoda Roša	Mehanizmi nastanka i etiološkog liječenja inzulinske rezistencije
065010	Josip Pandurić	Okluzija i kranioandibularne disfunkcije
065-000000-0424	Davor Katanec	Cijeljenje koštanog defekta nakon imedijatne implantacije
065-0352851-0410	Zrinka Tarle	Nanostruktura restaurativnih materijala i interakcije s tvrdim zubnim tkivima
065-0532400-0412	Vera Njemirovskij	Dentalna patologija divljih sisavaca
065-0650235-0145	Livije Kalogjera	Istraživanje međuodnosa alergije i infekcije u rinosinuitisu i nosnoj polipozi

Broj ZP	Voditelj ZP	Naziv znanstvenog projekta
065-0650444-0415	Darije Plančak	Sistemske aspekte u etiologiji parodontnih bolesti
065-0650444-0418	Ivica Anić	Eksperimentalna i klinička endodontologija
065-0650444-0436	Mladen Šlaj	Novo dijagnostičke metode i ortodontiji i biokompatibilnost naprava
065-0650445-0406	Rošin Grget Kata	Povezanost pušenja s orodentalnim zdravljem mladih ljudi
065-0650445-0408	Ivana Čuković Bagić	Epidemiologija karijesnih i nekarijesnih lezija u djece RH
065-0650445-0413	Denis Vojvodić	Istraživanje materijala i kliničkih postupaka u stomatološkoj protetici
065-0650445-0423	Hrvoje Brkić	Humano zubalo u forenzičnim i arheološkim istraživanjima
065-0650445-0434	Silvana Krmek	Epidemiološki aspekti endodoncije u RH
065-0650445-0440	Andrija Bošnjak	Implantološki i regenerativni postupci u liječenju uznapredovalog parodontitisa
065-0650445-0441	Jadranka Keros	Istraživanje koštanog tkiva stomatognatnog sustava
065-0650445-0485	Ana Cekić -Arambašin	Salivarni markeri oralnih bolesti i njihova primjena
065-0650445-0485	Vanja Vučićević Boras	Salivarni markeri oralnih bolesti i njihova primjena
065-0650445-1277	Ivan Alajbeg	Neromatski naftalan-istraživanje sastava i bioloških učinaka na epitelna tkiva
065-0650446-0420	Asja Čelebić	Utjecaj protetskog rada i drugih faktora na stomatognatn sustav i zdravlje
065-0650446-0426	Ivo Baučić	Istraživanje estetike u stomatologiji
065-0650446-0435	Ketij Mehulić	Istraživanje keramičkih materijala i alergija u stomatološkoj protetici
065-0650448-0433	Adnan Čatović	Zubi, materijali i protetski radovi u adolescentnoj i gerontološkoj populaciji
065-0650448-0437	Vlado Carek	Ispitivanje utjecaja stomatoloških radova na govornu funkciju

Broj ZP	Voditelj ZP	Naziv znanstvenog projekta
065-0650448-0439	Josip Pandurić	Okluzija i kranio-mandibularne disfunkcije
065-0650448-0439	Jasenska Živko-Babić	Istraživanje terapijske učinkovitosti protetičkih gradivnih materijala
065-0650448-0957	Melita Valentić-Peruzović	Biodinamika mastikatornog sustava, restorativni postupci funkcija i estetika
065-0653147-1197	Ilija Škrinjarić	Dentalne traume u djece: prevencija i liječenje
065-0653147-2056	Olga Lulić-Dukić	Prevenција ranog karijesa u djece: evaluacija kliničkih i preventivnih postupaka
065-0653147-2056	Walter Dukić	Prevenција ranog karijesa u djece: evaluacija kliničkih i preventivnih postupaka
065-1080057-0428	Goran Knežević	Vrjednovanje postupaka liječenja benignih odontogenih i neodontogenih promjena
065-1080057-0429	Darko Macan	Revaskularizacija oralnih struktura nakon prekida kontinuit.
065-1080057-0431	Vedran Uglešić	Ispitivanje čimbenika kvalitete života bolesnika s intraoralnim karcinomom
065-0982464-2532	Marinka Mravak Stipetić	Molekularni mehanizmi nastanka prekanceroznih i karceroznih lezija usne šupljine
065-0000000-3392	Predrag Knežević	Biomehaničko ispitivanje sila i osteosintetskog materijala na modelu lubanje
065-0650445-0485	Vanja Vučićević Boras	Salivarni markeri oralnih bolesti i njihova primjena
065-0650448-0438	Sonja Kraljević Šimunković	Okluzija i kranio-mandibularne disfunkcije

6.0

**MEĐUNARODNA
SURADNJA**

6.0

Međunarodna suradnja

Sve međunarodne aktivnosti koje se provode na Stomatološkom fakultetu u Zagrebu mogu se podijeliti u nekoliko inicijalnih skupina: aktivnosti koje provodi i potiče Uprava fakulteta, aktivnosti koje potiču i provode zavodi i katedre, pojedinačni kontakti znanstveno-nastavnih djelatnika, te aktivnosti koje se provode na razini studenata integriranog studija.

Svi dosadašnji dekani i uprave poticali su na direktan i/ili indirektan način međunarodne aktivnosti fakulteta. Tako je među prvim važnim aktivnostima uspostava suradnje sa Stomatološkim fakultetom u Grazu i organizacija Hrvatsko-štajerskih dana, koji traju do 1991. godine.

Stvaranje kontakata s kolegama u svijetu potaknulo je pojedine dekane i predstojnike zavoda na pozivanje gostujućih profesora na fakultet:

- prof. Gisbert Krekeler – Sveučilište u Freiburgu
- prof. emeritus Jolan Banoczy – Sveučilište u Budimpešti
- prof. Stuart Hirsch – Sveučilište u New Yorku
- dr. Alexander Gutowski – Njemačka
- prof. Tore Solheim – Sveučilište u Oslu
- prof. Mladen Kuftinec – Sveučilište u New Yorku
- prof. Richard Welbury – Sveučilište u Glasgowu.

Stomatološki fakultet od sredine devedesetih godina prošloga stoljeća njeguje veliki interes prema svojoj međunarodnoj prepoznatljivosti na zemljovidu svijeta, osobito u području jugoistočne Europe. U cilju postizanja navedenoga potaknute su i dosada pokrenute mnogobrojne aktivnosti djelatnika (nastavnika i studenata) fakulteta, pa i same Uprave:



*prof. dr. sc. Hrvoje Brkić –
prodekan za međunarodnu
suradnju u razdoblju od 2003.
do 2012.*



Stota obljetnica Hrvatskog stomatološkog društva. Predsjednik FDI dr- Yoon na otvaranju III. međunarodnog kongresa hrvatskih stomatologa 2003. godine



Jedan od pionira u primjeni laserske tehnologije prof. Koukichi Matsumoto sa Sveučilišta Sohowa, Japan, posredovanjem prof. Ivica Anića boravio je na našem fakultetu.



Prvi poslijeratni sporazum o suradnji Stomatološkog fakulteta u Zagrebu i Stomatološkog fakulteta Univerziteta u Sarajevu



Prvi Hrvatski endodontski simpozij s međunarodnim sudjelovanjem održan nakon Domovinskog rata 1996. godine



Tadašnji prodekan prof. dr. sc. Ivica Anić s gostom iz Japana 2002. godine



Predsjednica organizacijskog odbora prof. Ana Cekić-Arambašin, predsjednik EAOM-a na kraju mandata (A. Carrassi, Milano) i novoizabrani predsjednik EAOM-a (P. Reichart, Berlin)



Plakat za kongres EAPD - Dubrovnik 2008.



S lijeva - glavni tajnik EAOM-a na kraju mandata Giovanni Lodi (Milano), rizničar Tim Hodgson (London), novoizabrani glavni tajnik EAOM-a Ivan Alajbeg i Dolores Biočina Lukenda



Predsjednik EAPD prof. dr. Richard Welbury (University of Glasgow) i prof. dr. Ilija Škrinjaric predsjednik Organizacijskog odbora EAPD kongresa u Dubrovniku 2008. godine.



Izbor prof. Gutowskog za gostujućeg profesora 2011. godine



Prof. dr. Tore Solheim sa Instituta za biologiju, patologiju i forenzičku odontologiju Sveučilišta u Oslu - dugogodišnji gost profesor u Zavodu za Dentalnu antropologiju



Prof. dr. Martina Majstorović dobitnica je Fulbrightove stipendije 2008/09. U veljači 2013. na New York University College of Dentistry promovirana je u status "Adjunct Associate Professor" (gostujućeg profesora).

- 1997. – 2000. DentEd – EU (39501-CP-1-97-1-IE-ERASMUS-ETNE), prof. dr. sc. Vjekoslav Jerolimov
 - 2001. – 2003. DentEdEvolves – EU (10059-CP-1-2001-1IE-ERASMUS-ETN), prof. dr. sc. Vjekoslav Jerolimov
 - FP6 projekt Medical Research Initiative in South East Europe (MedResInSEE) 2006. – 2008. Call: FP6-2004-LIFESCIHEALTH-5 (Specific Support Action), koordinator: prof. dr. sc. Hrvoje Brkić
 - FP7 projekt, Characterization of Putative Breast cancer Stem Cells Disseminated to Bone Marrow and Their Microenvironmental in Early Stage Breast cancer. Call: FP7-2007-LIFESCIHEALTH, istraživači: prof. dr. sc. Marinka Mravak Stipetić, prof. dr. sc. Josip Lukač
 - Bilateralni hrvatsko-slovenski projekt 2005. – 2007., voditelj: prof. dr. sc. Asja Čelebić
 - Bilateralni hrvatsko-slovenski projekt 2007. – 2009., voditelj: prof. dr. sc. Asja Čelebić
 - Bilateralni hrvatsko-njemački projekt: Prevention of early caries at children: evaluation of clinical and preventive methods 2008. – 2009., voditelj: prof. dr. sc. Olga Lulić Dukić
 - Bilateralni hrvatsko-slovenski projekt: Istraživanje učinkovitosti terapije i gradivih materijala u protetskih pacijenata 2009. – 2011., voditelj: prof. dr. sc. Ketij Mehulić
 - Bilateralni ugovor između Medicinskog sveučilišta u Grazu i Sveučilišta u Zagrebu koji je potaknuo od Stomatološki fakultet, 2006.
 - Bilateralni ugovor između Sveučilišta u Sieni i Sveučilišta u Zagrebu koji je potaknuo Stomatološki fakulteta, 2006.
 - Bilateralni ugovor sa Stomatološkim fakultetom Sveučilišta u Sarajevu, 2005., 2008.
 - Bilateralni ugovor s Medicinskim fakultetom Sveučilišta u Ljubljani, 2007.
 - Bilateralni ugovor sa Stomatološkim fakultetom Sveučilišta u Skopju, 2007.
 - Bilateralni ugovor s University Western Ontario, London, Kanada, 2010.
- Suradnja znanstvenika Stomatološkog fakulteta u Zagrebu s istodnim institucijama u regiji bazira se na nastavnoj, znanstvenoj i publicističkoj djelatnosti. U nastavnom obliku provode se razmjene predavanja i predavača osobito sa Sarajevom i Ljubljanom. Diplomatska nastava iz predmeta Endodoncija i restaurativna stomatologija provode u Sarajevu (2005. – 2009.) naši nastavnici. Osim u Sarajevu naši nastavnici redovito gostuju sa svojim predavanjima na Univerzi u Ljubljani.
- Poticanje znanstvene aktivnosti očituje se i objavljivanjem zajedničkih rezultata djelatnika Fakulteta sa stranim kolegama u mnogim međunarodnim časopisima, te uređivanjem i prevodenjem eminentnih stomatoloških udžbenika na hrvatski jezik.
- Djelatnici Stomatološkog fakulteta posljednjih su nekoliko godina organizirali sljedeće međunarodne stručne skupove, konferencije i tečajeve:
- 1999. – 9th European Society of Endodontics Biennial Congress, Zagreb
 - 2002. – 26th Annual Conference of European Prosthodontic Association, Dubrovnik
 - 2006. – 8th Biennial Congress of the European Association of Oral Medicine, Zagreb

- 2007. – 2nd Training and Proposal Building Meeting within the MedResIn, Zagreb
- 2007. – International Course of Forensic Dentistry, Zagreb
- 2008. – 9th Congress of the European Academy of Paediatric Dentistry, Dubrovnik
- 2008. – 34th meeting of the Association for Dental Education in Europe, Zagreb.

Otvoreno europsko područje visokog obrazovanja donosi nam mnoštvo pozitivnih perspektiva. Pritom je potreban napor za otklanjanje svih naših pogrešaka i nedorečenosti, ali i prihvaćanja naših posebitosti. U sklopu sveukupnih nastojanja funkcije prilagodbe Stomatološkog fakulteta europskim standardima, Fakultet je tijekom 2001. godine posjetila skupina ugledenih europskih stručnjaka iz područja struke kako bi u sklopu projekta Europske unije „DentEd“ objektivnim pristupom procijenila i vrednovala svekoliku djelatnost SFZG-a.

U sklopu međunarodne prepoznatljivosti Stomatološkog fakulteta na zemljovidu i u regiji moramo istaknuti da su naši nastavnici održali i stalno održavaju veliki broj pozivnih predavanja na različitim međunarodnim skupovima od Sveučilišta do svjetskih stomatoloških kongresa. Predstojnici zavoda Stomatološkog fakulteta već godinama njeguju i oplemenjuju nastavu u diplomskom i poslijediplomskom studiju gostovanjima stranih predavača i gostiju profesora. Tako su prema bazi međunarodnih aktivnosti Sveučilišta u Zagrebu posljednjih godina Stomatološki fakultet u Zagrebu posjetili brojni međunarodni gostujući nastavnici iz različitih dijelova svijeta:

- 04.11.2003. Tore Solheim, Sveučilište u Oslu, Norveška
- 30.01.2004. Branko Ermenc, Sveučilište u Ljubljani, Slovenija
- 13.05.2004. Roberto Cameriere, Sveučilište Macerata, Italija

- 03.04.2004. Uwe Kierdorf, Jgestus-Liebig-University of Giessen, Njemačka
- 21.01.2005. Branko Ermenc, Sveučilište u Ljubljani, Slovenija
- 19.05.2005. Chrispian Scully, Eastman Dental Institute, Velika Britanija
- 19.05.2005. Antonio Carrassi, Sveučilište u Milanu, Italija
- 06.06.2005. Franck Verstraete, University of Davis, SAD
- 03.11.2005. Paul A. Rosenberg, Sveučilište Južna Kalifornija, SAD
- 30.01.2006. Branko Ermenc, Sveučilište u Ljubljani, Slovenija
- 25.05.2006. J. Weile, University of Omaha, SAD
- 08.06.2006. Zvonka Zupančić Slavec, Sveučilište u Ljubljani, Slovenija
- 31.08.2006. Tim Hodgson, Eastman Dental Institute, Velika Britanija
- 21.04.2007. Hakan Mornstad, Karolinska Institute, Švedska
- 24.05.2007. Patricia Reynolds, King's College London Dental Institute, Velika Britanija
- 18.10.2007. Walther Wegscheider, Medicinsko sveučilište u Grazu, Austrija
- 03.02.2008. Sedin Kobašlija, Sveučilište u Sarajevu, Bosna i Hercegovina
- 02.06.2008. Amr Moursi, University of New York, SAD
- 09.11.2008. Sheron Bruks, University of Michigan, Ann Arbor, SAD
- 26.01.2009. Selma Zukić, Sveučilište u Sarajevu, Bosna i Hercegovina

- 03.07.2009. Goettfried Schmalz, Sveučilište u Regensburgu, Njemačka
- 01.10.2009. Renato Miotto Palo, Sveučilište Sao Paulo, Brazil
- 12.10.2009. Tore Solheim, Sveučilište u Oslu, Norveška
- 17.12.2009. Sahza Hatibovic-Kofman, Sveučilište Zapadni Ontario, Kanada
- 31.05.2010. John A. Valenza, Sveučilište u Houstonu, SAD
- 28.09.2010. Tore Solheim, Sveučilište u Oslu, Norveška
- 17.11.2010. Gregoris Polyzois, Sveučilište u Ateni, Grčka
- 13.05.2010. Tulio Totti, Sveučilište Vita Sallute San Raffele u Milanu, Italija
- 13.04.2011. Raimond van Duinen, Haag, Nizozemska
- 05.05.2011. Kobkan Thongprasom, Sveučilište Chulalongkorn u Bangkoku, Tajland
- 11.05.2011. Linda Greenwall, privatna praksa u Londonu, Velika Britanija
- 13.4.2004. Konferencija EDSA u Dublinu, Irska (7 sudionika)
- 30.8.2004. EDSA godišnji kongres u Cardifu, Velika Britanija (2 sudionika)
- 15.08.2004. Posjet Sveučilištu Marmara u Istanbulu, Turska (2 sudionika)
- 23.8.2004. Posjet Sveučilištu Semmelweiss u Budimpešti, Mađarska (1 sudionik)
- 27.9.2004. Studentska razmjena sa Stomatološkim fakultetom Leon u Meksiku (2 sudionika)
- 25.11.2004. Posjet Medicinskom fakultetu u Ljubljani, Slovenija (9 sudionika)
- 18.4.2006. EDSA – godišnji kongres u Novom Sadu, Srbija, (11 sudionika)
- 23.2.2006. EDSA – godišnji kongres u Valenciji, Španjolska (3 sudionika)
- 01.6.2006. Međunarodni stomatološki kongres u Strumici, Makedonija (2 sudionika)
- 27.8.2006. Kongres EDSA i Kongres ADEE u Krakowu, Poljska (4 sudionika)
- 30.8.2007. EDSA – godišnji kongres u Dublinu, Irska (4 sudionika)
- 21.4.2008. Kongres EDSA u Varni, Bugarska (3 sudionika)
- 14.5.2008. Posjet Stomatološkom fakultetu u Sarajevu, Bosna i Hercegovina (3 sudionika)
- 1.3.2009. Posjet Studiju stomatologije Medicinskog fakulteta Sveučilišta u Ljubljani, Slovenija (6 sudionika)
- 23.8.2009. Posjet Stomatološkom fakultetu Sveučilišta Helsinki, Finska (2 sudionika)

Međunarodna suradnja studenata može se opisati vrlo uspješnom u proteklih nekoliko godina, što uvijek ovisi o kvaliteti generacija studenata. Naime, tijekom proteklih godina predsjednikom studentske međunarodne suradnje postao je student Domagoj Vražić, koji je Studentsku organizaciju Stomatološkog Fakulteta 2004. uveo u EDSA – European Dental Students Association.

Sudjelovanje naših studenata u europskoj i svjetskoj studentskoj asocijaciji pridonijelo je znatnoj prepoznatljivosti njihove aktivnosti na međunarodnoj razini. Otada do danas bilježi se znatan broj odlazaka naših studenata u skupne posjete znanstvenim institucijama, proizvodnim programima stomatološke opreme i aktivnim sudjelovanjima na stručnim konferencijama. Navodimo samo neke od njih:

- 2.9.2009. Dentalna implantologija – studentski tečaj. Dusseldorf, Njemačka (1 sudionik)
- 1.2.2010. Posjet Stomatološkom fakultetu Sveučilišta Sjeverna Karolina, SAD (1 sudionik)
- 8.2.2010. Posjet Američkoj studentskoj stomatološkoj organizaciji, Washington, SAD (1 sudionik)
- 8.3.2010. Posjet Medicinskom sveučilištu „Carol Davila“ u Bukureštu, Rumunjska (5 sudionika)
- 8.3.2010. EDSA – godišnji kongres, Bukurešt, Rumunjska (5 sudionika)
- 22.8.2010. 45. kongres EDSA i 36. kongres ADEE u Amsterdamu, Nizozemska (1 sudionika)
- 10.4.2011. 47. kongres EDSA, Leeds, Ujedinjeno Kraljevstvo (1 sudionik)
- 31.8.2011. Godišnji kongres CED – IADR, Budimpešta, Mađarska (1 sudionik)
- 4.9.2011. 48. kongres EDSA i 37. ADEE kongres, Antalija, Turska (1 sudionika)
- 14.9.2011. Svjetski kongres stomatologije (FDI), Mexico City, Meksiko (1 sudionik)
- 21.11.2011. Posjet Stomatološkom fakultetu Sveučilišta u Milanu, Italija (7 sudionika)
- 2.4. 2012. EDSA – godišnji kongres, Solun, Grčka (1 sudionik)
- 29.8.2012. 38. kongres ADEE i 49. kongres EDSA, Lyon, Francuska (1 sudionik)
- 12.9.2012. PEF-IADR – znanstveni kongres, Helsinki, Finska (1 sudionika)

Rezultat aktivnosti studentske organizacije Stomatološkog fakulteta je dobivanje organizacije 42. europskog kongresa EDSA 1. – 3. rujna 2008. godine. Kao nastavak izrazito uspješnih generacija studenata na području međunarodnih aktivnosti unutar Stomatološkog fakulteta, Europska je udruga studenata stomatologije za svoju predsjednicu tijekom akademske godine 2010./2011. izabrala Maju Sabalić. U ožujku 2011. naši studenti predvođeni Majom Sabalić organiziraju 1. svjetski virtualni kongres studenata stomatologije u kojem sudjeluje više stotina studenata i nastavnika iz cijeloga svijeta, te prvi međunarodni ljetni kamp u organizaciji EDSE, održan od 22. do 28. kolovoza 2011. u Zadru. Njihova se aktivnost i dalje nastavlja preko različitih studentskih stipendija EU-a (Erasmus, Basileus i sl.) te se zadnjih nekoliko godina bilježi veliki interes u broju odlaznih i dolaznih studenata na Stomatološki fakultet Sveučilišta u Zagrebu i s njega.

7.0

**IZDAVAČKA
DJELATNOST**

7.1

Acta stomatologica Croatica

Acta stomatologica Croatica (elektronička inačica): ISSN 1846-0410

Acta stomatologica Croatica (tiskana inačica): ISSN 0001-7019

www.ascro.hr

Nakladnici: Stomatološki fakultet Sveučilišta u Zagrebu i Hrvatsko stomatološko društvo Hrvatskog liječničkog zbora

Acta stomatologica Croatica (u daljnjem tekstu ASCRO) je znanstveno-stručni časopis iz područja oralnih znanosti i dentalne medicine s tradicijom od 46 godina postojanja.

Naime, davne 1966. godine, na prijedlog nekolicine naših zaslužnih nastavnika za razvoj struke – zaposlenika Stomatološkog fakulteta Sveučilišta u Zagrebu te čelnih osoba u Društvu zubozdravstvenih radnika Zbora liječnika Hrvatske, nastala je zamisao o pokretanju ovoga časopisa radi znanstvenog doprinosa razvoju struke, educiranja kolega doktora stomatologije i omogućivanja znanstvenicima i nastavnicima da postignu uvjete za svoja znanstveno-nastavna napredovanja objavljujući rezultate svojih studija u ASCRO-u.

Tada je za glavnog urednika izabran prof. dr. sc. Zdenko Njemirovskij, inače profesor dentalne patologije. Prof. dr. sc. Njemirovskij je tada svojim znanjem, voljom i umijećem ASCRO-u omogućio indeksiranost u međunarodnim znanstvenim bazama (Indeks dentalne literature – Indeks medicus, preteča Medlinea).

ASCRO je kontinuirano izlazio četiri puta godišnje i bio je vrlo popularan stručni časopis među kolegama u struci u cijeloj Jugoslaviji. Nažalost, smrt prof. dr. sc. Njemirovskog 1989. godine prekinula je njegov rad i vrlo visok status ASCRO-a. Nakon njegove smrti uredništvo u časopisu preuzima prof. dr. sc. Vladimir Lapter do 1996. godine. Za vrijeme raspada bivše države i agresije na Hrvatsku izgubljena je nit u kontinuitetu izlaženja ASCRO-a, pisci i recenzenti postali su demotivirani te je do 1996. godine ASCRO naprosto gubio na svojoj popularnosti. Od 1996. do 2006. godine za urednika je izabran prof. dr. sc. Goran Knežević, za čije vrijeme časopis poprima novi,

prof. dr. sc. Hrvoje Brkić – glavni urednik časopisa Acta stomatologica Croatica (od 2006. godine)

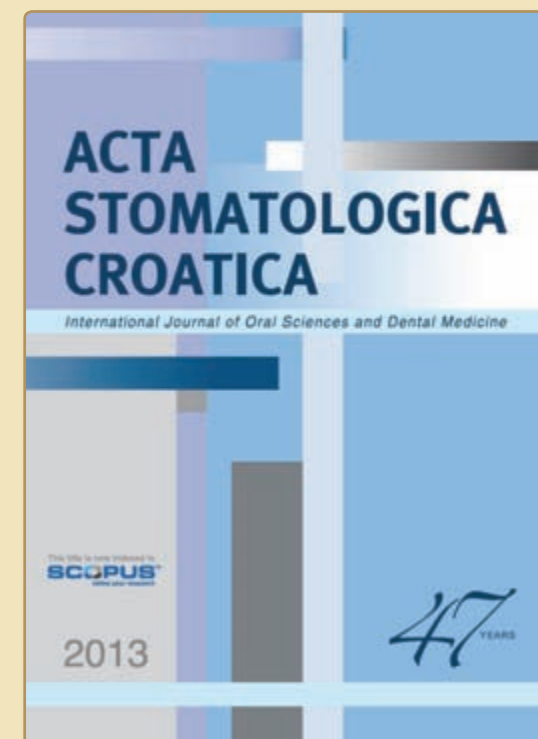

moderniji izražaj – ASCRO se redizajnira, uvodi se međunarodni uređivački odbor te dvojezičnost svakoga članka.

Krajem 2005. godine tadašnji se glavni urednik prof. dr. sc. Goran Knežević povlači s mjesta glavnog urednika. Od početka 2006. (Volumen 40), na osnovi javnog natječaja, za glavnog urednika je izabran prof. dr. sc. Hrvoje Brkić. Uvode se noviteti s kojima se ponajprije nastoji vratiti redovitost u publiciranju, s nakanom da se ASCRO u najvećoj mogućoj mjeri otvori prema svijetu. Među uvedenim novitetima je i elektronički oblik *Acta stomatologica Croatica* (Online): ISSN 1846-0410 s otvorenim pristupom – vidljivim u cijelom svijetu, u bilo koje vrijeme i s bilo kojega mjesta; dvostruku međunarodnu recenziju (peer review); proširuje se međunarodni uređivački odbor; uvodi se biomedicinski statističar radi kontrole prikaza rezultata te scientometrijska analiza objavljenih članaka. Kontrola kvalitete provodi se na svakoj citiranoj referenci te hrvatskoj i engleskoj jezičnoj ispravnosti i maksimalnom razvoju hrvatskog stomatološkog nazivlja. Zahvaljujući svim navedenim činjenicama, ASCRO postaje vrlo popularan u svijetu te u njemu objavljuju veći broj članaka strani autori u odnosu na domaće.

Posljednjih godina ASCRO je postigao indeksiranost u pet međunarodnih indeksnih baza: Chemical Abstracts, Index Copernicus, Directory of Open Access Journals, EBSCO i SCOPUS, kao najveću svjetsku indeksnu i citatnu bazu.

Danas, prema rezultatima redovitog elektroničkog praćenja posjećenosti mrežne stranice ASCRO-a, uredništvo može točno vidjeti koji se članci najčešće čitaju i iz kojih zemalja. Upravo prema tim informacijama uredništvo svešćice slaže tako da odabranim člancima nastoji utjecati na čitanost i zanimljivost svakog svešćića. Zadnjih godinu dana, ASCRO svakodnevno čita putem www.ascro.hr 250 – 300 čitatelja, što je mjesečno preko 7500 posjeta. Prateći Hrvatski znanstveni portal – HRČAK – koji broji 198 znanstvenih i stručnih časopisa, ASCRO je na četvrtom mjestu prema broju čitatelja (podatak iz 2011.)

Zaprimanje i prihvaćanje radova te kompletna komunikacija među uredništvom, autorima i recenzentima od godine 2006. provodi se profesionalnim, računalnim programskim paketom namijenjenom za rad u uredništvu.

ASCRO je oduvijek pratio i znanstveni rad studenata praćen objavom znanstvenih i stručnih članaka u kojima su sudjelovali studenti pod mentorstvom svojih nastavnika. Takva se tradicija nastavila do današnjih dana. Prema interesu i izvrsnosti pojedinih studenata Stomatološkog fakulteta u Zagrebu njih se uključuje i u tehničku realizaciju pojedinih segmenata rada.

U proteklim godinama *Acta stomatologica Croatica* proslavila je i svoj 46. rođendan te ostala i nastavila biti ambasador struke u zemlji i svijetu.

Urednici i tajnici časopisa od početka do danas:

- † Zdenko Njemirovskij, glavni urednik od 1966 do 1989. (Volumen 1 do Volumen 23)
- Ilija Škrinjarić, tajnik časopisa od 1982. do 1988.
- † Miljenko Bačić, tajnik časopisa od 1986. do 1989.
- † Vladimir Lapter, glavni urednik od 1989. do 1995. (Volumen 23 do Volumen 29)
- Andrej Meniga, tajnik časopisa od 1990. do 1994.
- Senka Rajić, tajnica časopisa od 1995. do 2001.
- Goran Knežević, glavni urednik od 1996. do 2005. (Volumen 30 do Volumen 39)
- Irina Filipović, tajnica časopisa od 2002. do 2005.
- Hrvoje Brkić, glavni urednik od 2006. (Volumen 40) –
- Ivan Alajbeg, tajnik časopisa od 2006. (Volumen 40) –



FOTOGRAFIJA UREĐIVAČKOG ODBORA 2006. S lijeva na desno u gornjem redu: Ivan Alajbeg, Josip Lukač, Denis Vojvodić, Željka Orešković, Darko Macan, Ivica Anić, Darije Plančak, Asja Čelebić.
Donji red s lijeva na desno: Vesna Borić, Ivana Čuković-Bagić, Marinka Mravak-Stipetić, Melita Valentić-Peruzović, Senka Meštrović, Zrinka Tarle, Hrvoje Brkić. Siječanj 2006. godine

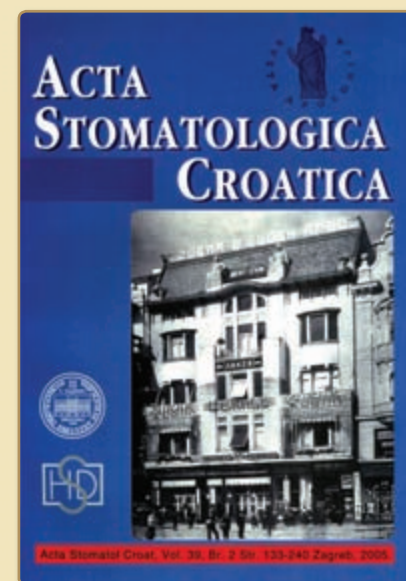
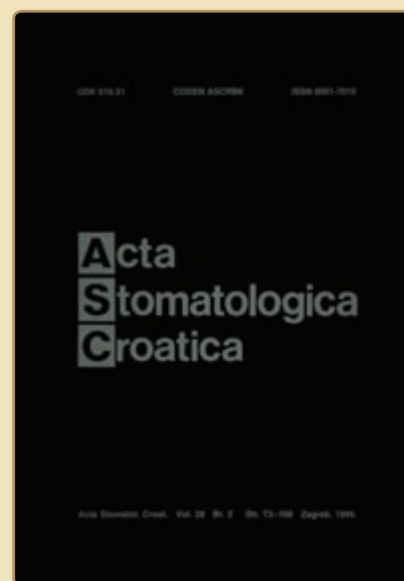
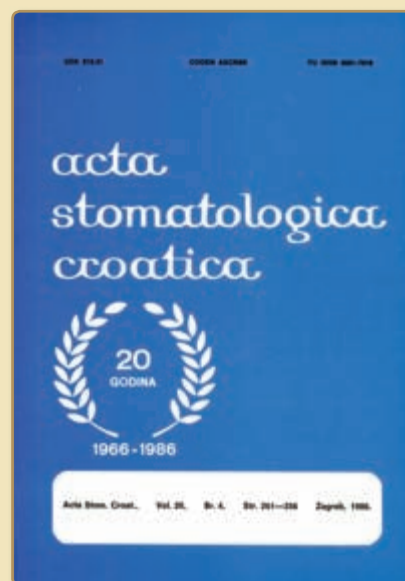
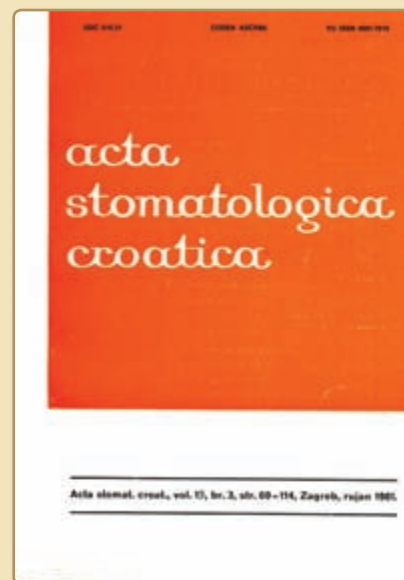
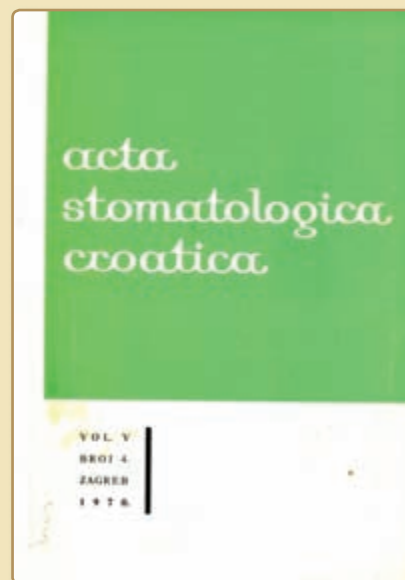

Naslovnice starih brojeva časopisa
Acta stomatologica Croatica

7.2

Bulletin of the International Association for Paleodontology

Bulletin of the International Association for Paleodontology: ISSN 1846-6273

www.paleodontology.com

Nakladnici: Stomatološki fakultet Sveučilišta u Zagrebu i International Association for Paleodontology

Bulletin of the International Association for Paleodontology je interdisciplinarni znanstveno-stručni časopis na engleskom jeziku pokrenut 2007. godine koji se objavljuje u elektroničkom obliku. Spoznajom da ne postoje časopisi koji bi bili primarno usmjereni na područje paleostomatologije, te istraživanja zuba, oralnog zdravlja i obilježja usne šupljine kod drevnih, izumrlih naroda iz bioarheoloških kolekcija, časopis je osnovala grupa znanstvenika iz Hrvatske, Bosne i Hercegovine, Indije, Rusije, Srbije i Španjolske.

Časopis pokriva paleostomatologiju, bioarheologiju, antropologiju i druga srodna područja. Časopis objavljuje izvorne znanstvene radove, pregledne radove, prikaze slučajeva, prikaze knjiga i kongresna izvješća, te potiče stručne rasprave o brojnim znanstveno-istraživačkim temama poput metodološkog pristupa u bioarheološkim i antropološkim istraživanjima, mogućnostima i dosezima bioarheoloških rekonstrukcija životnih uvjeta u prošlosti, ulogi zuba u istraživanju evolucije čovjeka i sl. Međunarodni uređivački odbor časopisa posebno njeguje i razvija komunikaciju s mladim znanstvenicima potičući ih na objavljivanje znanstvenih radova iz ovog područja znanosti, te im pruža potrebnu tehničku i logističku potporu u izradi i pisanju znanstvenog rada, te objavljivanju rezultata svojih istraživanja.

Uredništvo njeguje načelo slobodnog pristupa znanstvenim informacijama, te su svi objavljeni tekstovi slobodno dostupni u elektroničkom obliku. Časopis izlazi dva puta godišnje: u lipnju i prosincu, a kako bi se zadovoljio kriterij znanstvene izvrsnosti i za objavljivanje odabrali najkvalitetniji radovi svi radovi prolaze dvostruku



*doc. dr. sc. Marin Vodanović –
glavni urednik časopisa Bulletin
of the International Association
for Paleodontology*

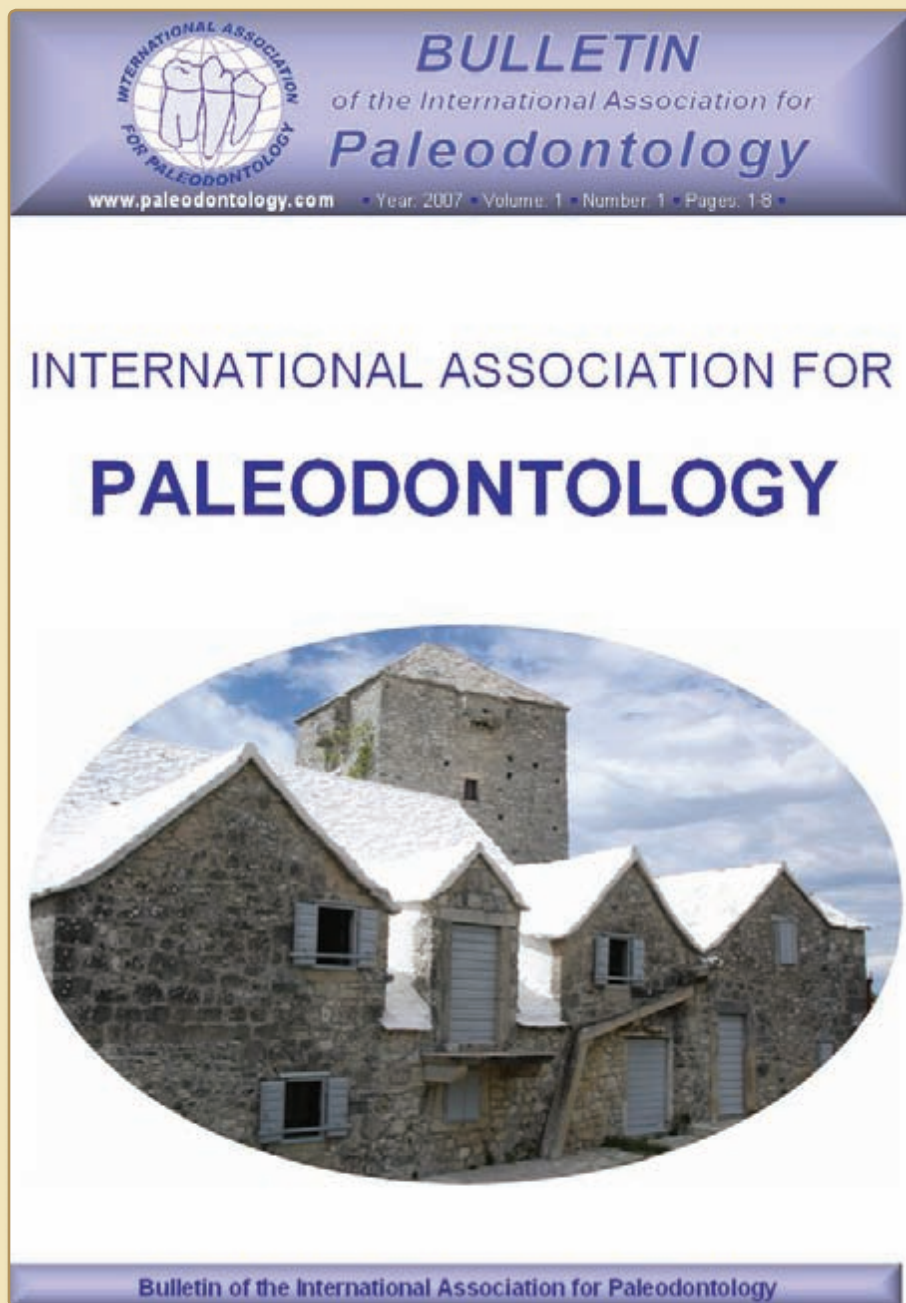

međunarodnu recenziju. Časopis se izrađuje na najsuvremenijoj, slobodno dostupnoj plaformi za objavljivanje elektroničkih časopisa Open Journal System koja omogućava jednostavan, brz i učinkovit rad na časopisu uređivačkom odboru, recenzentima i autorima. Prijavom u sustav, autori dobivaju pristup personaliziranom dijelu mrežne stranice časopisa i u svakom trenutku se mogu informirati o statusu rada kojeg su prijavili za objavljivanje u časopisu.

Časopis je trenutno indeksiran u bazama DOAJ (Directory of open access journals), EBSCO, Genamics JournalSeek, Hrčak i ICMJE (Committee of Medical Journal Editors), a u budućnosti se planira prijaviti časopis i u druge prikladne indeksne baze.

7.3

Knjige koje su objavili nastavnici Stomatološkog fakulteta Sveučilišta u Zagrebu

Knjige koje su objavili nastavnici Stomatološkog fakulteta Sveučilišta u Zagrebu u razdoblju od 1933. do danas.

AUTOR	NASLOV
1933.	
Štern, Oskar	Liječenje zubi kod duševno bolesnih. Spomenica Stenjevac, 1933.
Kallay, Juraj	Priručnik zubnog liječništva. Zagreb: Medicinska biblioteka, 1933.
Kallay, Juraj	Žarišna zaraza. Zagreb: Naklada Cvitković, 1945.
1936.	
Šercer, Ante; Čupar, Ivo; Podvinec, Srećko	Kirurgija čeljusti. Zagreb: Naklada "Liječničkog vjesnika"; 1936.
1947.	
Kallay, Juraj	Opća stomatologija. Skripta. Zagreb: 1947.
1949.	
Suvin, Miroslav	Čuvaj zdravlje svojih zubi. Zagreb: Prosvjetni odsjek Ministarstva narodnog zdravlja NRH, 1949.

AUTOR	NASLOV
Kallay, Juraj	Odontokirurgija i patologija usne šupljine. Skripta. Zagreb: 1949/50.
1950.	
Suvin, Miroslav	Stomatološka protetika. Knjiga III. Beograd: Medicinska knjiga, 1950.
1955.	
Bolf, Živko	Regulacija zubi i čeljusti. Skripta. Zagreb; Litografija, 1955.
Štern, Oskar	Organizacija zubarske službe u gradovima. Savjet za zdravlje NO Zagreb, 1955.
1956.	
Suvin, Miroslav	Zubna protetika I – Totalna proteza. Zagreb: Školska knjiga, 1956; 1963.
1958.	
Suvin, Miroslav	Zubna protetika II – parcijalna proteza. Zagreb: Školska knjiga, 1958; 1964.
Štern, Oskar	Čuvaj i njeguj zube u mladosti. Zagreb: Zaštita zdravlja, 1958.
Štern, Oskar	Kako treba čuvati zube. Zagreb: Zdravstveni tehničar, 1958.
1960.	
Pečić-Marković, Blaženka	Specijalna patološka anatomija za stomatologe. Skripta. Sveučilište u Zagrebu, 1960.
1961.	
Amšel, Vladimir	Retinirani i impaktirani zubi. Skripta. Zagreb; 1961.
Marković-Pečić, Blaženka	Opća patološka anatomija za stomatologe. Skripta. Sveučilište u Zagrebu, 1961.
Njemirovskij, Zdenko	Dentalna patologija. Skripta. Zagreb: Sav Stud Med Fak, 1961.
Tomić, Dragutin	Terapijske doze i oblici lijekova. Zagreb: Školska knjiga, 1961.
1962.	
Dobrenić, Milutin	Lijekovi i materijali u terapiji zubnih oboljenja. Skripta. Stomatološki fakultet Sveučilišta u Zagrebu, 1962.

AUTOR	NASLOV
Dobrenić, Milutin	Zubarski lijekovi i materijali. Skripta. Zagreb: 1962.
Lapter, Vladimir	Regulacija čeljusti i zubi. Predkliničke vježbe. Skripta. Medicinar, 1962.
Amšel, Vladimir	Rentgenologija. Skripta. Zagreb: 1962.
Štern, Oskar; Krsnik, Marijan; Orešić, N	Služba za zaštitu zubi. Zagreb: Narodne novine, 1962.
1963.	
Suvin, Miroslav	Stomatološka protetika I – totalna proteza. Zagreb; Školska knjiga, 1963.
Suvin, Miroslav	Stomatološka protetika III – Krunice i mostovi. Zagreb: Školska knjiga, 1963.
Aurer-Koželj, Jelena	Bolesti usta. Zagreb: GNO, 1963.
1964.	
Štern, Oskar	Elementi standarda funkcije Službe za zdravstvenu zaštitu zubi Domova zdravlja Zagreb: Savezni zavod za zaštitu zdravlja, 1964.
1965.	
Dobrenić, Milutin	Praktikum dentalne patologije, laboratorijski dio. Sveučilište u Zagrebu, 1965.
1966.	
Suvin, Miroslav	Stomatološka protetika IV – repetitorij. Zagreb: Školska knjiga, 1966.
1967.	
Lapter, Vladimir	Nastavni programi u ortodonciji. Zagreb: Vlastita edicija, 1967.
1968.	
Gabrić, Dora	Odabrana poglavlja fiziologije čovjeka. Skripta. Zagreb; Sveučilište u Zagrebu, 1968; 1974; 1977.
Dobrenić, Milutin	Osnove parodontologije. (Stomatološka biblioteka za praktičara. Sv. 2). Zagreb: Školska knjiga, 1968.

AUTOR	NASLOV
1969.	
Lapter, Vladimir	Kefalometrijske analize (Osnove). Zagreb: Stomatološki fakultet, 1969.
Njemirovskij, Zdenko	Endodoncija. Zagreb: JAZU, 1969.
Suvin, Miroslav; Kosovel, Zvonimir; Nikšić, Danko	Materijali za zubne proteze. Skripta. Zagreb: Štamparija Rektorata, 1969.
Tomić, Dragutin	Farmakoterapija. Beograd – Zagreb: Medicinska knjiga, 1969.
Suvin, Miroslav	Totalna proteza. (Stomatološka biblioteka za praktičara. Sv. 1). Zagreb: Školska knjiga, 1969.
Miše, Ivo; Arko, Vera	Oralna kirurgija. (Stomatološka biblioteka za praktičara. Sv. 3). Zagreb: Školska knjiga, 1969.
Suvin, Miroslav	Djelomična proteza. (Stomatološka biblioteka za praktičara. Sv. 5). Zagreb: Školska knjiga, 1969.
Štern, Oskar	Dječja i preventivna stomatologija (Stomatološka biblioteka za praktičara. Sv. 4). Zagreb: Školska knjiga, 1969.
1970.	
Dobrenić, Milutin	Suvremeni pogledi na parodontozu. Zagreb: Savez studenata stomatologije, 1970.
1971.	
Miše, Ivo	Zubne ciste. Lokalna anestezija. Zagreb: Školska knjiga, 1971.
Baba-Milkić, F; Hadžimejlić, S; Milić, I; Popović, V; Rajić, Z; Tatić, E	Studija o stanju zdravlja usta i zubi djece Evrope. WHO, 1971.
1972.	
Njemirovskij, Zdenko	Oboljenje zubne pulpe. (Stomatološka biblioteka za praktičara. Sv. 7). Zagreb: Školska knjiga, 1972.

AUTOR	NASLOV
1973.	
Čupar, Ivo	Kirurgija glave i vrata. Knjiga prva. Zagreb: JAZU, 1973.
1975.	
Čupar, Ivo	Kirurgija glave i vrata Knjiga druga. Zagreb: JAZU, 1975.
Lapter, Vladimir; Martinac, J; Poje, Zvonko	BIONATOR – teorija i praksa. Zagreb: Ortodontska sekcija ZLH, 1975.
Suvin, Miroslav; Kosovel, Zvonimir	Fiksna protetika. Zagreb: Školska knjiga, 1975; 1980; 1987.
1976.	
Blažić, Dinko; Šalković, Stjepan	Praktikum predkliničke propedeutike iz dentalne patologije Zagreb: Stomatološki fakultet, 1976.
Lapter, Vladimir; Poje, Zvonko	Osnovni principi fiksne tehnike (manji zahvati). Zagreb: Ortodontska sekcija ZLH, 1976.
1977.	
Kallay, Juraj	Komparativna odontografija. Zagreb: JAZU, 1977.
Poje, Zvonko	Obrazni luk. Zagreb: Ortodontska sekcija ZLH, 1977.
Suvin, Miroslav; Branovački, D.	Dostignuća u stomatološkoj protetici. Zagreb: Sveučilišna naklada Liber, 1977.
1978.	
Čupar, Ivo	Kirurgija glave i vrata. Knjiga treća. Zagreb: JAZU, 1978.
Tomić, Dragutin; Linčir, Ileana	Farmakologija za stomatologe. Skripta. Zagreb: Udruženje studenata medicine i stomatologije, 1978.
Lapter, Vladimir; Amšel, Vladimir	Stomatološki fakultet Zagreb (1948-1978). Zagreb: Stomatološki fakultet, 1978.
1979.	
Dobrenić, Milutin	Oralne bolesti. Zagreb: Jumena, 1979.
Njemirovskij, Zdenko	Endodoncija: patologija i terapija zubne pulpe. Zagreb: Sveučilišna naklada Liber, 1979.

AUTOR	NASLOV
1980.	
Aurer-Koželj, Jelena	Osnove kliničke parodontologije. Zagreb: Jumena, 1980.
Suvin, Miroslav	Djelomična proteza. Zagreb: Školska knjiga, 1980.
Petrovčić, Ferdo	Stomatološka rendgenologija. Zagreb: Školska knjiga, 1980.
Topić, Berislav	Parodontologija. Sarajevo: IKGRO – “Svjetlost”, 1980.
Ward, Howard L; Simring, Marwin; Aurer-Koželj, Jelena	Praktikum kliničke parodontologije. Zagreb: Jumena, 1980.
Topić, Berislav	Uvod u imunologiju parodontalne bolesti i karijesa. Sarajevo: Stomatološki Vjesnik, 1980
1981.	
Aurer-Koželj, Jelena	Parodontologija u stomatološkoj praksi. SZO/WHO, 1981.
Dobrenić, Milutin	Uvod u oralnu medicinu. (Stomatološka biblioteka za praktičara. Sv. 8). Zagreb: Školska knjiga, 1981.
1982.	
Rajić, Zdravko	Dobivam trajne zube. Zagreb: Jumena, 1982.
Rajić, Zdravko	Mliječni zubi. Zagreb: Jumena, 1982.
Rajić, Zdravko	Moji zubi. Zagreb: Jumena, 1982.
Topić, Berislav; Arifhodžić, F; Malić, M.	Bolesti oralnih sluznica. Sarajevo: Stomatološki fakultet, 1982.
Suvin, Miroslav; Branovački, Danilo i sur.	Dostignuća u stomatološkoj protetici. 2. Beograd: Zavod za udžbenike i nastavna sredstva. 1982.
1983.	
Miše, Ivo	Oralna kirurgija. Zagreb: Jumena, 1983.

AUTOR	NASLOV
Rajić Zdravko i sur.	Dječja i preventivna stomatologija. Zagreb: Jumena, 1983.
Suvin, Miroslav; Lapter, Vladimir; Aurer-Koželj, Jelena	Okluzija u stomatološkoj protetici. (Stomatološka biblioteka za praktičara. Sv. 10). Zagreb: Školska knjiga, 1983.
1984.	
Posinovec, Jasminka	Atlas mikroskopske građe tkiva i organa. Zagreb: Jumena, 1984.
Suvin, Miroslav	Biološki temelji protetike - totalna proteza. Zagreb: Školska knjiga 1984.
Mimica, Milorad i sur.	Interna medicina u praksi. Sv. 2. Zagreb: Školska knjiga, 1984.
Rajić, Zdravko	Trudnoća i zubi. Zagreb: Školska knjiga, 1984.
Rajić, Zdravko	Zdravi zubi. Zagreb: Školska knjiga, 1984.
1985.	
Tomić, Dragutin; Linčir, Ileana	Farmakologija za stomatologe. I. dio. Zagreb: Liber, 1985.
1986.	
Duančić, Vjekoslav; Posinovec, Jasminka	Osnove histologije čovjeka. Zagreb – Beograd: Medicinska knjiga, 1986.
1987.	
Dobrenić, Milutin	Oralne bolesti: dijagnostika i terapija. Zagreb: Jumena, 1987.
Njemirovskij, Zdenko i sur.	Klinička endodoncija. Zagreb: Globus, 1987.
1988.	
Lapter, Vladimir i sur.	Ortodontske naprave – konstrukcija, namjena, djelovanje. Zagreb: Školska knjiga, 1988.
Škrinjarić, Ilija	Traume zuba u djece. Zagreb: Globus, 1988.
Šutalo, Jozo	Kompozitni materijali u stomatologiji. Zagreb: Grafički zavod Hrvatske, 1988.

AUTOR	NASLOV
Rajić, Zdravko i sur.	AIDS i stomatologija. Zagreb: JUMENA, 1988.
Smajkić, A; Muhamedagić, S; Nikšić, D; Čavauuga, M; Škuarevskiv; Topić, B; Ramić, H; Bekrić, V.	Projekcija potreba zdravstvenog kadra sa visokom i višom stručnom spremom u BiH do 2005 godine. Sarajevo: I. naučna konferencija, Institut za socijalnu medicinu, organizaciju i ekonomiku zdravstva, 1988.
1989.	
Aurer-Koželj, Jelena; Vouk, M	Oralne bolesti u SR Hrvatskoj. Zagreb, JUMENA, 1989.
Lapter, Vladimir; Muretić, Želimir; Škrinjarić, Ilija; Gaži-Čoklica, Vesna; Percač; Helena; Šljaj, Mladen; eschler- Nicola, Maria; Veber, Dragutin	Kraniofacijalni rast blizanaca, studija relevantnih parametara. Zagreb i Varaždin: JAZU i ZLH, 1989.
Rajić, Zdravko; Topić, Berislav; Premik, Marijan; Vulović, Marko; Radović, Ljiljana.	Primarna stomatološka zaštita. Zagreb: JUMENA, 1989.
1990.	
Aurer-Koželj, Jelena	Klinička parodontologija. Zagreb: JUMENA, 1990.
Grupa autora	Stomatološki leksikon. Zagreb: Globus, 1990.
Negovetić, Lucijan; Lupret, Velimir; Skala, Karolj; Anić, Ivica	Laser u kirurgiji glave i vrata. Zagreb: Tehnička knjiga, 1990.
Topić, Berislav	Parodontologija. Sarajevo: "Svjetlost", 1990.

AUTOR	NASLOV
Rajić, Zdravko; Topić, Berislav; Maglajić, Nidžara; Premik, Marijan; Beloica, Dragan	Preventivni programi u stomatologiji. Zagreb: JUMENA, 1990. Zagreb: Naša djeca, 1993.
1991.	
Kraljević, Krešimir	Anatomija i fiziologija okluzije. Zagreb: Globus, 1991.
Ward, Howard L; Simring, Marwin; Aurer-Koželj, Jelena	Praktikum kliničke parodontologije. Zagreb: JUMENA, 1991. (drugo dopunjeno izdanje).
1992	
Bagatin, Marijo; Virag, Mišo	Maksilofacijalna kirurgija. Zagreb: Školska knjiga, 1992.
Lapter, Vladimir i sur.	Ortodontske naprave – konstrukcija, namjena, djelovanje. Zagreb: Školska knjiga, 1992. (drugo izdanje).
1993	
Linčir, Ileana	Farmakologija za stomatologe. Zagreb: Školska knjiga, 1993.
1994.	
Šutalo, Jozo i sur.	Patologija i terapija tvrdih zubnih tkiva. Zagreb: Naklada Zadro; 1994.
Stomatološki fakultet	Ljetopis Stomatološkog fakulteta Sveučilišta u Zagrebu : od 1948-1993. Zagreb: Stomatološki fakultet Sveučilišta u Zagrebu; 1994.
1995.	
Tomić, Dragutin	Terapijske doze: oblici lijekova i sinonimi. 6. izd. Zagreb: Medicinska naklada; 1995.
Štefić, Lidija	English in dentistry (skripta). Zagreb: Stomatološki fakultet Sveučilišta u Zagrebu; 1995.
Stomatološki fakultet	Uvod u stomatologiju (skripta) Zagreb: Stomatološki fakultet Sveučilišta u Zagrebu; 1995.
Rajić, Zdravko	Poslovice o zdravlju. Zagreb: Zapis; 1995.

AUTOR	NASLOV
1996.	
Kobler, Pavel	Stomatološka propedeutika I dijagnostika. Zagreb: Stomatološki fakultet Sveučilišta u Zagrebu; 1996.
1999.	
Linčir, Ileana	Farmakologija za stomatologe. 2. izd. Zagreb: Moderna vremena; 1999.
Čatović, Adnan	Klinička fiksna protetika: skripta. Zagreb: Stomatološki fakultet Sveučilišta u Zagrebu; 1999.
2000.	
Brkić, Hrvoje i sur.	Forenzična stomatologija. Zagreb: Školska knjiga; 2000.
2001.	
Topić, Berislav	Oralna medicina. Sarajevo: Stomatološki fakultet Univerziteta; 2001.
Kraljević, Krešimir	Potpune proteze. Zagreb: Areagrafika; 2001.
Kalogjera, Livije; Trotić, Robert; Ivkić, Mirko	Skripta iz otorinolaringologije za studente stomatologije. Zagreb: Znanje; 2001.
2002.	
Knežević, Goran i sur.	Osnove dentalne implantologije. Zagreb: Školska knjiga; 2002.
Beus, Ivan; Škerk, Višnja	Infektologija za stomatologe. Zagreb: Graphis; 2002.
Presečki, Vladimir i sur.	Virologija. Zagreb: Medicinska naklada; 2002.
Demarin, Vida; Podobnik Šarkanji, Slava	Neurologija. (skripta za studente stomatologije) Zagreb: Katedra za neurologiju Stomatološkog fakulteta Sveučilišta u Zagrebu; 2002.
Topić, Berislav; Tahmišćija, H.	Stomatološka propedeutika. Sarajevo-Zagreb: Synopsis d.o.o.; 2002.
2003.	
Cerjan-Letica, Gordana i sur.	Medicinska sociologija. Zagreb: Medicinska naklada; 2003.

AUTOR	NASLOV
Ledinsky, Mario i sur.	Kirurgija za stomatologe. Zagreb: Medicinska naklada; 2003.
Knežević, Goran	Oralna kirurgija 2. Zagreb: Medicinska naklada; 2003.
2004.	
Lukač, Josip	Klinička imunologija: skripta za studente IV. godine Stomatološkog fakulteta Sveučilišta u Zagrebu. Zagreb: Stomatološki fakultet Sveučilišta u Zagrebu; 2004.
Čatović, Adnan (ur.)	Odabrana polja iz gerontostomatologije: skripta. Zagreb: Stomatološki fakultet Sveučilišta u Zagrebu; 2004.
Rassner, Gernot; Šitum, Mirna. (ur. hrv.izd.)	Dermatologija: udžbenik i atlas. Jastrebarsko; Naklada Slap; 2004.
Lindhe, Jan; Karring, Thorkild; Lang, Niklaus P. (ur. eng. izd.); Jorgić- Srdjak, Ksenija; Plančak, Darije; Bošnjak, Andrija (ur. hrv. izd.)	Klinička parodontologija i dentalna implantologija. Zagreb: Nakladni zavod Globus; 2004.
Topić, Berislav.	Diferencijalna dijagnoza i terapija bolesti oralnih sluznica. Sarajevo-Zagreb: Stomatološki fakultet Univerziteta u Sarajevu, Stomatološki fakultet Sveučilišta u Zagrebu; 2004.
2005.	
Jerolimov, Vjekoslav; Brkić, Hrvoje	Vještačenje u stomatologiji. Zagreb: Stomatološki fakultet Sveučilišta u Zagrebu.; Akademija medicinskih znanosti Hrvatske, 2005.
Krauth, Branka.	Fachdeutsch Zahnmedizin (skripta). Zagreb: Stomatološki fakultet Sveučilišta u Zagrebu; 2005.
Živko-Babić, Jasenka; Jerolimov, Vjekoslav.	Metali u stomatološkoj protetici. Zagreb: Školska knjiga; 2005.

AUTOR	NASLOV
Laskaris, George; Mravak-Stipetić, Marinka (ur. hrv. izd.)	Atlas oralnih bolesti. Jastrebarsko; Naklada Slap; 2005.
Koch, Goran; Poulsen, Sven (ur. eng. izd.); Lulić- Dukić, Olga (ur.hrv. izd.)	Pedodoncija: klinički pristup. Jastrebarsko; Naklada Slap; 2005.
Vučičević-Boras, Vanja	Priručnik oralnih bolesti: od dijagnoze do terapije. Zagreb: Medicinska naklada; 2005.
Zarevski, Predrag; Škrinjarić, Ilija; Vranić, Andrea	Psihologija za stomatologe. Jastrebarsko; Naklada Slap; 2005.
Vodanović, Marin	Englesko-njemačko-hrvatski stomatološki rječnik. Zagreb: Školska knjiga; 2005.
Barac Furtinger, Vesna; Blažić Potočki, Zita (ur.)	Hrvatska stomatološka komora :1995.-2005. Zagreb: Hrvatska stomatološka komora; 2005.
Topić, Berislav	Parodontologija: biologija, imunopatogeneza, praksa. Sarajevo-Zagreb: Stomatološki fakultet Univerziteta Sarajevo; Medicinska naklada; 2005.
Cekić-Arambašin, Ana i sur.	Oralna medicina. Zagreb: Školska knjiga; 2005.
2006.	
Škrinjarić, Ilija	Orofacijalna genetika. Zagreb: Školska knjiga; 2006.
Davarpanah, Mithridade; Martinez, Henry; Komar, Dragutin (ur.hrv.izd)	Priručnik dentalne implantologije. Zagreb: In.Tri; 2006.
Greenberg, Martin S; Mravak-Stipetić, Marinka (ur.hrv.izd.)	Burketova oralna medicina: dijagnoza i liječenje. Zagreb: Medicinska naklada; 2006.

AUTOR	NASLOV
2007.	
Brnjas-Kraljević, Jasminka; Krilov, Dubravka	Fizika za studente stomatologije. Zagreb; Medicinska naklada; 2007.
Valentić-Peruzović, Melita; Jerolimov, Vjekoslav (ur.)	Temporomandibularni poremećaji: multidisciplinarni pristup. Zagreb: Stomatološki fakultet Sveučilišta u Zagrebu; Akademija medicinskih znanosti Hrvatske; 2007.
Badel, Tomislav	Temporomandibularni poremećaji i stomatološka protetika. Zagreb: Medicinska naklada; 2007.
2008.	
Okeson, Jeffrey P; Valentić-Peruzović, Melita (ur.hrv.izd.)	Temporomandibularni poremećaji i okluzija. Zagreb: Medicinska naklada; 2008.
Andreasen, Jens O; Andreasen, Frances M; Bakland, Leif K; Dukić, Walter (ur. hrv.izd.)	Traumatske ozljede zubi. Jastrebarsko; Naklada Slap; 2008.
Schillingburg, Herbert T; Hobo, Sumiya; Whitsett Lowell D; Komar, Dragutin (ur.hrv. izd.)	Osnove fiksne protetike. Zagreb: Media ogled d.o.o.; 2008.
2009.	
Petrač, Dubravko i sur.	Interna medicina. Zagreb: Medicinska naklada; 2009.
Wolf, Herbert F; Rateitschak- Pluss, Edith M; Rateitschak, Klaus H; Plančak, Darije (ur.hrv.izd.).	Parodontologija: stomatološki atlas. Jastrebarsko; Naklada Slap; 2009.

AUTOR	NASLOV
Trope, Martin; Debelian, Gilberto J; Simeon, Paris; Krmek, Silvana (ur. hrv.izd.)	Priručnik iz endodoncije za praktičara. Zagreb: Media ogled d.o.o; 2009.
Torabinejad, Mahmoud; Walton, Richard E; Anić, Ivica (ur.hrv.izd.)	Endodoncija: načela i praksa. Jastrebarsko: Naklada Slap; 2009.
Mehulić, Ketij	Keramički materijali u stomatološkoj protetici. Zagreb: Školska knjiga; 2010.
Presečki, Vladimir	Stomatološka mikrobiologija. Zagreb: Medicinska naklada, 2009.
Gürel, Galip (ur. eng.izd.); Knezović Zlatarić, Dubravka (ur.hrv.izd.)	Znanje i vještina u izradi estetskih keramičkih ljuski. Zagreb: Media ogled, 2009.
2010.	
Proffit, William R.; Fields, Henry W; Sarver, David M; Šljaj, Mladen (ur.hrv. izd.)	Ortodoncija. Jastrebarsko: Naklada Slap; 2010.
Vodanović, Marin; Štambuk, Drago; Ostroški Anić, Ana	Stomatološko nazivlje. Zagreb: Stomatološki fakultet Sveučilišta u Zagrebu; 2010.
Čatović, Adnan i sur.	Gerontostomatologija. Zagreb: Medicinska naklada; 2010.

AUTOR	NASLOV
2011.	
Brkić, Hrvoje; Čuković-Bagić, Ivana; Plančak, Darije; Rustemović, Nadan; Tarle, Zrinka	Dentalna erozija: etiologija, dijagnostika i terapija Zagreb: Školska knjiga, 2011.
Linčir, Ileana	Farmakologija za stomatologe. 3.izd. Zagreb: Medicinska naklada, 2011.
Fejerskov, Ole; Kidd, Edwina (ur. eng.izd.); Anić, Ivica (ur.hrv.izd.)	Zubni karijes: bolest i klinički postupci Jastrebarsko: Naklada Slap, 2011.
2012.	
Jerolimov, vjekoslav (ur.)	Orofacijalna bol i temporomandibularni poremećaj: zbornik radova Zagreb: Hrvatska akademija znanosti i umjetnosti, 2012.
Kraljević, Krešimir; Kraljević Šimunković, Sonja	Djelomične proteze. Zagreb: In.Tri, 2012.
Vučičević Boras, Vanja i sur.	Diferencijalna dijagnostika u dentalnoj radiologiji. Zagreb: Medicinska naklada, 2012.

8.0

**SREDIŠNJA
STOMATOLOŠKA
KNJIŽNICA**

8.0

Središnja stomatološka knjižnica

Knjižnica Stomatološkog fakulteta Sveučilišta u Zagrebu osnovana je u ožujku 1964. godine na poticaj prof. dr. sc. Vladimira Laptera. Knjižnicu je ustrojio Knjižnički odbor Fakulteta. Početni fond nastao je izdvajanjem knjižnog fonda Zavoda za odontologiju Medicinskog fakulteta u Zagrebu. Knjižnica je tada smještena u dvorišnoj zgradi na trećem katu u jednoj prostoriji ukupne površine 35 m². Interijer knjižnice osmišljen je u suradnji s arhitektom Valdemarom Balleyem, a police je izradila Stolarska radionica Halapija. Na Fakultetu se 1. listopada 1963. godine zapošljava Hermina Knežević, koja uz administrativne, u malom dijelu radnog vremena obavlja i knjižničarske poslove sve do 6. rujna 1979. godine. U tom razdoblju Knjižnica je pružala usluge uglavnom nastavnom kadru Fakulteta te poslijediplomantima i specijalizantima.

Po prirodi stvari fond svake knjižnice s vremenom se povećava, što u slučaju kvalitetne nabavne politike ima za posljedicu sve intenzivnije korištenje knjižničnim uslugama. Vodstvo Fakulteta uočilo je da postoji potreba za profesionalnom organizacijom knjižnične djelatnosti. Tako je nakon umirovljenja gđe Knežević donesena odluka o zapošljavanju knjižničara s punim radnim vremenom, te je 1. prosinca 1981. godine na mjesto voditeljice knjižnice zaposlena mr. sc. bibl. Lidija Berić-Marinović, koja je na tom mjestu radila idućih 15 godina, do 15. srpnja 1996. Gđa Berić-Marinović je po temeljnom obrazovanju bila profesorica engleskog i talijanskog jezika. Svoju želju za osobnim usavršavanjem ostvarila je stjecanjem magisterija u SAD-u na University of Michigan, Ann Arbor. Tijekom studiranja pojavila se mogućnost za upoznavanje s informacijskim znanostima koje su joj otvorile “nove svjetove”. Zaljubivši se u područje bibliotekarstva, sljedećih je 13 godina radila u Chicago Public Library, gdje je napredovala od “adult librarian” preko “assistent librarian” do “head of branch libraries”. Koliko je prepoznata njezina kvaliteta, vidi se iz podatka da je dva puta birana za predsjednicu udruženja djelatnika Chicago Public Library. Fakultet je imao sreću i mudrost odabravši ju za voditeljicu Knjižnice, kao prvu školovanu knjižničarku, jer se ubrzo mogao uočiti njezin stručni doprinos. Suradivala je na izradi prve Bibliografije radova Stomatološkog fakulteta 1948. – 1988., a potom i na izradi kapitalnog referentnog djela Stomatološki leksikon. Također je sudjelovala u izradi druge Bibliografije Fakulteta 1948. – 1993. te bila autorica izložbe Publicistička djelatnost Stomatološkog fakulteta koja je organizirana u Nacionalnoj i sveučilišnoj biblioteci. Uključena je u nastavni proces



*Vesna Borić, mag. bibl.,
dipl. ing.*

u dodiplomskoj i poslijediplomskoj nastavi. Kontinuirano prati moderne trendove te je početkom 1990-ih godina svojim korisnicima omogućila elektronički pristup najvećoj medicinskoj bibliografskoj bazi podataka Medline, koja je tada bila dostupna jedino na CD-ima putem platforme Ovid. U to vrijeme Knjižnici je dodijeljena jedna dodatna malena prostorija predviđena za rad na računalu.

Potrebe za knjižničnim uslugama stalno su rasle, a Knjižnica se osobito morala otvoriti prema studentima dodiplomskog studija kada su dobili obvezu izrade diplomskog rada. Naime, naša knjižnica jedina je stomatološka knjižnica u državi i naši studenti ne mogu drugdje zadovoljiti svoje informacijske potrebe. Tako je krajem 1980-ih godina Fakultet donio odluku o djelomičnoj automatizaciji poslovanja te je nabavljen domaći knjižnični računalni program Medved koji je razvijen u Knjižnici Medveščak. Instaliran je modul za obradu građe pa je ukupan fond Knjižnice bibliografski opisan. Pri tome je primijenjen format zapisa MARC (Machine readable cataloging), što je predstavljalo svjetski standard. Također je uvedena sadržajna obrada građe prema klasifikacijskoj shemi Nacionalne medicinske knjižnice SAD-a (National Library of Medicine (US), NLM Classification) kojom se Knjižnica i danas koristi za sadržajno označavanje i raspored građe na policama. Uz to uvedena je i predmetna obrada prema MeSH tezaurusu (Medical Subject Headings), koji razvija i održava NLM (US).

Transformacijom Knjižnice u pravo informacijsko središte Fakulteta opseg posla se znatno povećao, te je 4. siječnja 1990. godine zaposlena nova djelatnica mr. sc. Mira Bačić, koja je u našoj knjižnici ostala do 31. ožujka 1997. Ona je temeljnim obrazovanjem bila doktorica dentalne medicine, a u rujnu 1996. godine stekla je i akademsko zvanje magistricice znanosti. Na taj način kadrovski su bila odlično pokrivena oba stručna područja koja se preklapaju u poslovanju knjižnice, a zapošljavanjem drugog knjižničara stečene su pretpostavke za daljnji napredak Knjižnice. Tako, prema dopisu od 14. listopada 1994. voditeljica Knjižnice Lidija Beriĉ-Marinović izvještava tajnika da se “naš knjiški fond (knjige i znanstveni radovi) nalazi

u našoj kompjuterskoj bazi i mogu se pretraživati s pomoću ključnih riječi, autora, naslova i slično”, u čemu je Mira Bačić dala značajan doprinos.

Nakon umirovljenja Lidije Beriĉ-Marinović na mjesto voditeljice knjižnice primljena je 2. prosinca 1996. mr. sc. bibl. Divna Sertiĉ, koja je tu funkciju obnašala do 16. rujna 2002. godine. Knjižnica je od 1997. godine uključena u projekt Ministarstva znanosti i tehnologije Sustav znanstvenih informacija – podsustav biomedicina. U projekt je uključeno deset biomedicinskih knjižnica pod vodstvom Središnje medicinske knjižnice. Najvažniji cilj je bio stvaranje skupnih kataloga dostupnih preko interneta (OPAC – open access cataloging). Iako knjižnice nisu imale mrežni računalni program, uz velike tehniĉke poteškoće uspjele su stvoriti i ažurirati skupni katalog knjiga i časopisa svih knjižnica unutar Projekta.

Naravno da znanstveno-istraživaĉka ustanova ima potrebu za stalnim jaĉanjem knjižniĉno-informacijske sluŹbe uvođenjem novih usluga, a u postojećim prostorijama to nije bilo moguće. Stoga je donesena odluka o namjenskom uređenju novog prostora u prizemlju zgrade u Gundulićevoj 5, u koji je Knjižnica preseljena u sijeĉnju 2003. god. Budući da u to vrijeme Knjižnica nije imala voditelja, veliki teret preseljenja iznijela je pomoćna knjižničarka Maja Kozina (rođena Kotarski), kao jedina stručna djelatnica, a u našoj Knjižnici zaposlena je od 15. srpnja 1997. godine do danas.

Ubrzo po preseljenju pitanje vođenja Knjižnice riješeno je 22. travnja 2003. godine, kad je na mjesto voditelja imenovana Vesna Boriĉ, mag. bibl., dipl. inŹ. biologije. Prvi zadatak bio je organizacija poslovanja Knjižnice, te je, nakon pripremnih radnji, na XII. sjednici Znanstveno-nastavnog vijeća održanoj 28. listopada 2004. godine donesen prvi pravilnik naše knjižnice.

Novi prostor od ukupno 170 m² organiziran je u dvije cjeline. U glavnoj prostoriji smješten je informacijski pult, knjižniĉne zbirke, ĉitaonica, fotokopirni uređaj i djelatnici, a na galeriji je smještena studentska informacijska uĉionica. Nastojeći slijediti najbolju praksu, prostor je opremljen



*Središnja stomatološka knjižnica
nekad i danas*



računalima namijenjenim korisnicima na kojima je instaliran osnovni paket Windowsa i MS Office programa, uz slobodnu upotrebu interneta. Sva radna mjesta predviđena su za individualni rad, a u budućnosti bi trebalo osigurati izdvojene seminarske prostore za skupni rad. Voditeljica je osobitu pozornost pridala razvoju novih informacijskih usluga. Tako su najprije izrađene mrežne stranice Knjižnice, koje se kontinuirano pune novim sadržajima. Potom je napravljena baza ocjenskih radova obranjenih na Stomatološkom fakultetu, koju je moguće pretražiti po prezimenu autora, katedri/zavodu na kojemu je rad obranjen, mentoru koji je vodio kandidata te riječima iz naslova rada. Početkom 2012. godine baza sadržava 2.626 diplomskih radova, 604 znanstvena magisterija, 25 stručnih magisterija i 279 doktorskih disertacija. Od 2006. godine voditeljica Knjižnice članica je uredništva *Acta stomatologica Croatica*, gdje je zadužena za područje scijentometrije. Tako je Knjižnica dala svoj doprinos u izradi bibliografije *Časopisa za razdoblje 1987. do 2006. godine*. Osim tiskane verzije priređena je mrežna verzija bibliografije u koju se stavljaju novi sveščići do danas.

Sljedeći je preduvjet za kvalitativni pomak u razvoju djelatnosti automatizacija ukupnog knjižničnog poslovanja uz izgradnju knjižničnog sustava. Naime, današnji korisnici pretraživanjem knjižničnog kataloga žele jednim informacijskim upitom dobiti odgovor o posjedovanju najmanje na razini srodnih knjižnica, a poželjno je pružiti informaciju na nacionalnoj razini. Program *Medved* nije mogao zadovoljiti takve tehničke zahtjeve kao ni drugi programi razvijeni na platformi DOS, a njima se koristila većina visokoškolskih knjižnica. Stoga je na poticaj znanstvenih knjižničara, a uz veliku potporu rektora Zagrebačkog sveučilišta prof. dr. sc. Alekse Bjeliša te prof. dr. sc. Tihomila Maštrovića, tadašnjeg ravnatelja Nacionalne i sveučilišne knjižnice, za sve članice Sveučilišta kupljen *Aleph*, jedan od najboljih svjetskih knjižničnih mrežnih softvera. Tako je 2009. godine započelo stvaranje integriranog knjižničnog sustava, formirana su radna tijela nužna za realizaciju tako velikog projekta. U listopadu 2009. godine u sustav su uključene 43 knjižnice iz 35 sastavnica Zagrebač-

kog sveučilišta, a među njima je i naša knjižnica. U listopadu 2010. godine sustav je pušten u probni rad, a puna produkcija krenula je 2011. godine. Otada se baza intenzivno puni podacima o korisnicima i novonabavljenoj monografskoj građi. Od 2012. godine cirkulacija građe obavlja se automatizirano za jedinice unesene u bazu. Kontinuirano se retrogradno unose bibliografski podaci o ranije nabavljenim publikacijama te će automatizacija biti dovršena kada ukupni fond Knjižnice bude evidentiran u računalnom programu.

Knjižnično-informacijska služba u izravnoj je funkciji realizacije obrazovne i znanstveno-istraživačke djelatnosti Fakulteta i zrcalo je razvoja ustanove.



Djelatnici Središnje stomatološke knjižnice Maja Kozina i Vesna Boric

9.0

**INFORMATIZACIJA
I MULTIMEDIJALNE
DJELATNOSTI
STOMATOLOŠKOG
FAKULTETA**

9.0

Informatizacija i multimedijalne djelatnosti Stomatološkog fakulteta

Stomatološki Fakultet Sveučilišta u Zagrebu ustrojio je još tijekom devedesetih godina prošloga stoljeća Stomatološki multimedijalni centar (SMC). Nastanak SMC-a posljedica je nastojanja nastavnika i studenata Fakulteta da u otkrivanju novih znanstvenih i nastavničkih procesa primjenjuju dostignuća multimedijalnih tehnologija. Djelatnost tadašnjeg fotografskog i videolaboratorija proširena je i na komunikacijske tehnologije s ciljem uključivanja Stomatološkog fakulteta u Hrvatsku akademsku i istraživačku mrežu CARNet. Ostvarivanjem punopravnog članstva u mreži CARNet, još tijekom 1995. godine, započeo je proces unapređenja svih djelatnosti Fakulteta primjenom računalnih mreža i računalnih tehnologija.

Informacijske tehnologije unose novu dimenziju u život svakog pojedinca. Tehnologija danas omogućuje da se veliki broj aktivnosti obavlja iz topline doma, npr. učenje, pretraživanje knjižničnih fondova, pronalaženje informacija, čitanje časopisa, kupovanje, plaćanje, liječenje, rad i sl. Studenti Stomatološkog fakulteta tijekom studija upoznaju se s informacijskim tehnologijama koje im omogućuju globalno komuniciranje, objavljivanje i korištenje informacijama i znanjem, te konzumaciju sadržaja mnogobrojnih informacijskih servisa. Studenti će nakon studija upoznate mogućnosti i alate primjenjivati na svom području rada, te na taj način pridonijeti daljnjem razvoju informacijskih tehnologija.

Računalno-komunikacijska infrastruktura Fakulteta, izgrađena u razdoblju od 2000. do 2012. godine, pruža širok spektar mogućnosti primjene u obrazovanju, od jednostavnog pretraživanja informacija na internetu do izgradnje složenih virtualnih učionica, implementacija sustava za e-učenje i uporaba međunarodnih videokonferencijskih sustava za suradnju.

Uspostavljena infrastruktura u uporabi se i u okviru Fakulteta i na razini Sveučilišta u Zagrebu, za administraciju podjataka o studentima, znanstvenicima i nastavnicima, za objavljivanja radova u elektroničkom obliku te za visoko sofisticirani znanstvenog rad i obrazovanje.



doc. dr. sc. Mihovil Strujić



Tomislav Čohar, dipl. ing. rač.

Stomatološki Fakultet je članstvom u mreži CARNet omogućio svim svojim djelatnicima i studentima pristup hrvatskoj i svjetskoj mreži s radnog mjesta, s mjesta stanovanja ali i preko mobilnih komunikacijskih mreža. Izgrađena infrastruktura omogućuje brzo i kvalitetno objavljivanje i razmjenu znanja, informacija u domaćoj i svjetskoj akademskoj zajednici te pristup svjetskim multimedijским bazama i obrazovnim sadržajima u bilo kojem trenutku i s bilo kojega mjesta.

Zahvaljujući članstvu hrvatske akademske zajednice u europskom akademskom sustavu i razvoju računalnih tehnologija, djelatnici i studenti Stomatološkog fakulteta postaju u potpunosti mobilni, tj. mogu pristupiti inozemnim akademskim računalnim mrežama (usluge: edu-Roam i eduGain) i to na osnovi svojih identiteta koje potvrđuje Stomatološki fakultet.

Kako se djelatnost Stomatološkog multimedijalnog centra od svojeg osnutka znatno proširila i razgranala, tako je Stomatološki multimedijalni centar danas poznat pod nazivom Služba za informatizaciju i multimedijalne djelatnosti. Djelatnosti službe uključuju upravljanje računalnom mrežom, poslužiteljima i komunikacijskom infrastrukturom, pružanje podrške studentima i djelatnicima Fakulteta i u smislu primjene informacijskih tehnologija i u smislu izrade multimedijalnih sadržaja, koordinaciju s CARNet-om i drugim ustanovama, podršku mnogobrojnim fakultetskim projektima u smislu primjene informacijskih tehnologija, razvoj e-učenja, razvoj imeničkih servisa i mnoštvo drugih djelatnosti.

ISVU – Informacijski sustav visokih učilišta

ISVU je sustav kojeg je uspostava započela 2003. u sklopu projekta pod voditeljstvom prof. dr. sc. Mirte Baranović s Fakulteta elektrotehnike i računarstva. Ubrzo nakon implementacije projekta, voditeljstvo projekta prelazi na državnog tajnika za informatizaciju g. Dragana Schwarzera.

Na Stomatološkom fakultetu započeto je uvođenje sustava, te njegova prilagodba s obzirom na specifičnosti programa tijekom akademske 2004./2005. godine i za prvu koordinatoricu je imenovana prof. dr. sc. Melita Valentić Peruzović, a za prvog administratora Mihovil Strujić. Tijekom ljetnog semestra, zahvaljujući dr. Mihovilu Strujiću i velikom zalaganju Studentske poslovnice (Antun Vukšić, Renata Majić i Mirjana Šegvić), u rekordnom su roku u sustav uneseni trenutačni studijski programi i 2005./2006. godine je prva generacija studenata upisana u sustav. Naknadno su retrogradno uvedene i druge generacije, tako da su do 2007./2008. u sustavu bili svi studenti šestogodišnjeg integriranog preddiplomskog i diplomskog studija stomatologije, kao i petogodišnjeg diplomskog studija. Godine 2006. voditeljstvo preuzimaju doc. dr. sc. Andrija Bošnjak i dr. Mihovil Strujić, a odlukom dekana 2008. godine u sustav ISVU Fakultet po prvi put zapošljava osobu isključivo za potrebe projekta. Marko Ivančić je otada voditelj i prvi administrator sustava. Za svoj tehnički doprinos izgradnji sustava ISVU, te zbog odlučne suradnje između Fakulteta i projekta, dr. Mihovil Strujić je 2007. dobio zahvalnicu voditelja projekta ISVU.



Djelatnici službe za informatizaciju i multimedijalne djelatnosti, s lijeva na desno: Mirko Moguljak, Tomislav Čohar, Darije Petolas, Mirjana Draženović

10.0

**SLUŽBA ZA
TEHNIČKE POSLOVE
STOMATOLOŠKOG
FAKULTETA**

10.0

Služba za tehničke poslove Stomatološkog fakulteta

Tehnička služba pruža važan dio logističke potpore svim djelatnostima Fakulteta. Premda su poslovi koje obavlja služba izvan domene nastave, oni su ipak njoj u službi, jer djelatnici tehničke službe opslužuju tehnički park i omogućuju nesmetano odvijanje nastave. Oni skrbe i o tehničkoj sigurnosti zgrade, ali i svekolike imovine Fakulteta. Djelatnici mehaničke radionice kontroliraju funkcioniranje svih elemenata bitnih za nesmetano obavljanje stomatološke djelatnosti u nastavne i kliničke svrhe. Tehnička služba skrbi za prihvat raznih dostavnih i drugih vozila, te pruža pomoć nepokretnim osobama. Osim toga skrbi i o okolišu, te se, s obzirom na dislociranost administrativnog dijela službi fakulteta smještenih u Petrinjskoj ulici, po potrebi uključuje i u dostavu poštanskih i drugih pošiljaka. U dogovoru s dekanom Fakulteta tehnička služba skrbi o redovitom i pravodobnom ispitivanju i atestiranju svih fakultetskih postrojenja i uređaja. U područje rada tehničke službe spada i koordinacija i nadzor djelatnosti spremačica, te mnoge druge djelatnosti. Svake godine, u suradnji s drugim fakultetskim službama, tehnička služba sudjeluje u postavi izložbenog prostora kojim se Fakultet predstavlja budućim studentima na Smotri Sveučilišta u Zagrebu u Studentskom centru.

Tehnički razvoj Fakulteta tijekom njegove povijesti, u pogledu uporabe stomatološke opreme i nastavnih pomagala, pratio je suvremene trendove u nastavi i kliničkoj djelatnosti. Djelatnici tehničke službe uvijek su pomagali kako bi se u svakodnevni rad Fakulteta implementirala nova tehnička dostignuća. Dugogodišnji djelatnici tehničke službe bili su: Ivica Povalec († 2012.) i Božidar Tödtling, današnji umirovljenik. U nešto kraćem razdoblju djelatnici su bili i Franjo Zavalić, Damir Celčić, Zvonimir Španić, Vladimir Kočiš, Mladen Šikman te Nenad Flajnik. Od 1980. do smrti 2007. godine šef tehničke službe bio je gospodin Mirza Vehabović. Svima poznat i vrlo omiljen na Fakultetu, zdušno je pomagao mnogim dekanima u brizi za „kuću“. Bio je i dragovoljac Domovinskog rata 1991./92. godine a ratovao je u Komarevu kod Siska, gdje je i ranjen.



Željko Strugar, bacc.ing.sec.

Među ovlasti tehničke službe spada otvaranje i zatvaranje prostora fakulteta, te briga o sigurnosti i zaštiti imovine posebno u popodnevним satima kada je manje djelatnika po kući, a ponekad i smirivanje napetih situacija s nasilnim ili nepristojnim pacijentima; protupožarna zaštita fakulteta; kontrola rada kotlovnice za grijanje, te sistema hlađenja prostora; čišćenje snijega, održavanje prohodnosti dvorišta i prostora ispred fakulteta, te zaštita prolaznika od pada snijega i leda sa krovova zgrada; skrb o pravodobnoj nabavi rezervnih dijelova za stomatološke aparate, te ostaloj nabavi koja je u našoj domeni; planiranje i provedba radova u sklopu održavanja koje izvode vanjski izvođači; skrb o studentskim garderobnim ormarićima; o sigurnosti prostora Gundulićeve 3 i 5; prikupljanje ključeva od odjela, na kraju radnog dana, zatvaranje prozora i odjela te na kraju kompletno isključivanje svih energenata; skrb o zbrinjavanju otpada (iznošenje izvan prostora fakulteta, prikupljanju starog papira, otpisane informatičke i ostale opreme u dogovoru sa službama koje obavljaju tu djelatnost, kao i prenošenje raznih tereta i robe unutar fakulteta.

Djelatnici mehaničke radionice višekratno su bili na osposobljavanju u tvrtki KaVo za održavanje stomatoloških aparata i instrumenata.

Danas tehničku službu čine sljedeći djelatnici: Željko Strugar, Dino Tödtling i Željko Đurak, a djelatnice koje se brinu za održavanje čistoće su: Mirjana Bezik, Ruža Rajič, Marija Čerkezović, Jasminka Lukačević, Mira Bilić, Marica Bračić, Slađana Jurković, Mara Kapac i Ivanka Šobar. Djelatnica na telefonskoj centrali je Suzana Osmičević. Voditelj tehničke službe je Željko Strugar.



Prostorije tehničke službe

Djelatnici tehničke službe:

*Prvi red s lijeva na desno:
Željko Strugar; Mira Bilić; Ivanka Šobar;
Marija Rajič – (na zamjeni umjesto
Slađane Jurković koja je bila na bolovanju);
Marica Bračić; Jasminka Lukačević i
Suzana Osmičević.*

*Drugi red s lijeva na desno:
Mara Kapac; Marija Čerkezović; Ruža
Rajič; Željko Đurak; Mirjana Bezik te
Dino Tödtling.*



11.0

**RENDGENSKI
LABORATORIJ
STOMATOLOŠKOG
FAKULTETA**

11.0

Rendgenski laboratorij Stomatološkog fakulteta

Na sjednici Fakultetskog vijeća Stomatološkog fakulteta Sveučilišta u Zagrebu održanoj 17. prosinca 1970. godine, donesena je odluka o osnivanju rendgenskog laboratorija. Rendgenski laboratorij, kao samostalna radna jedinica, nalazio se od svojega osnutka do 19. prosinca 1989. u prostorima u dvorišnom krilu južne zgrade Fakulteta, na trećem katu, povezan sa Zavodom za ortodonciju. Izgradnjom novoga poslovnog prostora, rendgenski je laboratorij 19. prosinca 1989. godine preseljen u razizemlje ulične zgrade Fakulteta. Odlukom Savjeta Stomatološke klinike 11. siječnja 1990. Rendgenski laboratorij, zajedno s namještenicima, ustrojbeno je priključen Odjelu za opću stomatologiju Klinike za Stomatologiju. Na šestoj sjednici Znanstveno nastavnog vijeća Stomatološkog fakulteta u Zagrebu 18. lipnja 1992. donesena je odluka da se Rendgenski laboratorij Stomatološkog fakulteta u Gundulićevoj 5 uspostavi kao Zavod za stomatološku radiologiju koji bi djelovao u okviru Katedre za radiologiju K.B. „Sestre Milosrdnice“. Rendgenski laboratorij bio je mjesto izvođenja praktične nastave iz stomatološke radiologije za studente dodiplomskog studija stomatologije u akademskim godinama 1975./76. i 1976./77. Praktična nastava za studente Stomatološkog fakulteta ponovno je aktivirana u školskoj godini 2006./07. i 2007./08. Voditelj praktične nastave, Frano Rojnica autor je poglavlja Stomatološka radiologija, u knjizi, „Zoran Klanfar i suradnici. Radiološke i nuklearno–medicinske dijagnostičke metode, metodika radiološke tehnologije. Zdravstveno veleučilište, Zagreb 2012.“

U Rendgenskom laboratoriju radili su: Zdravko Bašić – rendgenski tehničar (1.9.1971. – 31.12.1972.); Ivo Baučić – dr. stomatologije (1.1.1973. – 15.3.1973.); Gabrijela Strunjak – rendgenski tehničar (19.2.1973. – 30.6.1992.), koja je od 1973. do 1985. bila voditeljica Rendgenskog laboratorija; Ivica Mršić – dr. stomatologije (16.11.1981. – 26.8.1992.), koji je od 30.10.1985. bio voditelj Rendgenskog laboratorija; Katarina Erdec – rendgenski tehničar, (2.7.1992. – 31.7.1993.). Danas u Rendgenskom laboratoriju rade Frano Rojnica – prvostupnik medicinske radiologije (1.7.1990. – danas), koji je od 1993. voditelj Rendgenskog laboratorija; Jasminka Midžić – prvostupnik medicinske radiologije (27.4.1988. – danas) i Lidija Karmelić – prvostupnik medicinske radiologije, (1.4.1996. – danas).

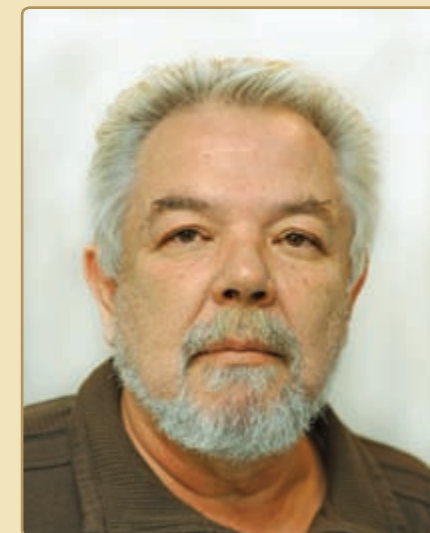

*Frano Rojnica, bacc. radiol.
tehnologije*

Tijekom povijesti u Rendgenskom laboratoriju se upotrebljavala sljedeća oprema za izradu stomatoloških rendgenskih snimaka: Monodor P (1968.), Orthopantomograf – Siemens (1968.), Dentalni RTG uređaj EI Niš (1969.), Dosimatic Heliodent, Telerendgen – Siemens, Orthoceph – Siemens (1981.), Orthopantomograf 5 – Siemens (1981.), Axialtome (1990.), H. Hope X-Ray (1994.), Orthophos – Siemens (1995.).

Danas je u Rendgenskom laboratoriju u uporabi oprema: Durr Dental XR24, Dosimatic Heliodent – Siemens i Soredex Cranex 3D. Uz poštivanje najviših stručnih i sigurnosnih standarda danas je u Rendgenskom laboratoriju moguće napraviti sljedeće rendgenske snimke: ortopantomogram, telerendgen snimku glave (LL, AP, PA, itd.), ortoradijalnu snimku zuba, zagriznu snimku, te snimke ugrizom u traku i mnoge druge snimke.



*Djelatnici RTG laboratorija
Lidija Karmelić, Frano Rojnica,
Jasminka Midžić*



RTG laboratorij

12.0

POGOVOR

12.0

Pogovor

Obljetnice su vrijeme prisjećanja na dugogodišnju povijest našeg Fakulteta, ali i razlog da se istodobno sagledaju sve značajke njegove današnjice, pa i predvide pojedini razvojni pomaci, jer tradicija živi u sadašnjosti i to je njezina bitnost.

Suvremeno se društvo sve više temelji na znanju, što je prepoznao i Stomatološki fakultet Sveučilišta u Zagrebu, te je proteklih godina svojim ustrojem, organizacijom nastave i pomnjivo priređenim nastavnim planovima postao nositeljem struke u Republici Hrvatskoj.

Potpisivanjem Bolonjske deklaracije na Ministarskoj konferenciji u Pragu 2001. godine Hrvatska se obvezala da će svoje visoko školstvo posve prilagoditi njezinim zasadama. S time u skladu donesene su temeljne odrednice o funkcioniranju stomatoloških visokih učilišta uključujući obrazovanje, znanstvenu djelatnost i skrb o pacijentima. Te su postavke sadržane u Dokumentu o stomatološkoj zaštiti u Europi, pa je i Stomatološki fakultet preispitao i definirao nužne kompetencije stručnjaka dentalne medicine u Republici Hrvatskoj tijekom tranzicijskog razdoblja i potom u posvemašnjoj integraciji u Europski sustav visokoga školstva.

Nastavna je djelatnost ponajprije usmjerena udovoljavanju općim društvenim potrebama za liječnicima dentalne medicine i ostvarenju primjerene razine oralnog zdravlja. U sklopu te zadaće promičući vrijednosti zdravlja, znanja i etičnosti, Fakultet sudjeluje i u procesima kulturnog i civilizacijskog uobličavanja profesionalne liječničke i zdravstvene zajednice, civilnog društva i cijeloga žiteljstva. Pri tome se institucionalni i individualni izazovi u početku novoga stoljeća očituju dvama pokazateljima:

- kako danas djeluju vodeće svjetske obrazovne stomatološke ustanove i koja su njihova usmjerenja u budućnosti,
- koje su naše usporedbene vrijednosti, ali i nedostaci, te koje su mogućnosti promicanja djelatnosti u planiranju budućnosti

Temeljna je zadaća studija dentalne medicine obrazovanje stručnjaka i znanstvenika koji se mogu sučeliti s današnjim izazovima te njihova mobilnost, sukladno zahtjevima europskoga visokoškolskog sustava i europsko-



prof. dr. sc. Jadranka Keros

ga tržišta stručnjaka. Istodobno pak ustrojstvo suvremenih stomatoloških visokih učilišta, osim klasične organizacijske strukture, sve više podrazumijeva i dobru organizaciju marketinga i menadžmenta.

Prednost Stomatološkog fakulteta u Zagrebu jest uvriježeno vodeće mjesto u stručnom i znanstvenom promicanju stomatološke djelatnosti u Republici Hrvatskoj, što Fakultetu daje širu dimenziju od isključivo nastavne. No, da bi se to značenje Fakulteta prepoznalo i osnažilo, potrebno je s razine Fakulteta jasno odrediti i stalno promicati prioritete u struci i u znanosti.

Stoga sve ustrojbene jedinice, pa i pomoćne službe Fakulteta moraju biti u funkciji triju osnovnih djelatnosti – nastavne, znanstvene i stručne, a Uprava Stomatološkog fakulteta ima niz kratkoročnih i dugoročnih ciljeva i zadaća.

Kratkoročne zadaće Uprave jesu:

- dovršetak svih započetih nastavnih programa
- obnavljanje i održavanje postojećih nastavnih kapaciteta
- sustavna informatizacija Fakulteta

Dugoročne zadaće Uprave jesu:

- međunarodna afirmacija – internacionalizacija Fakulteta, te
- izgradnja novih suvremeno opremljenih prostora Fakulteta u sklopu Biomedicinskog kampusa.

Objedinjavajući sve tradicijom stečene vrednote i današnje nastavne, znanstvene i stručne dosege, Stomatološki je fakultet Sveučilišta u Zagrebu tako definirao svoju budućnost u Republici Hrvatskoj i u Europskom visokoškolskom prostoru.



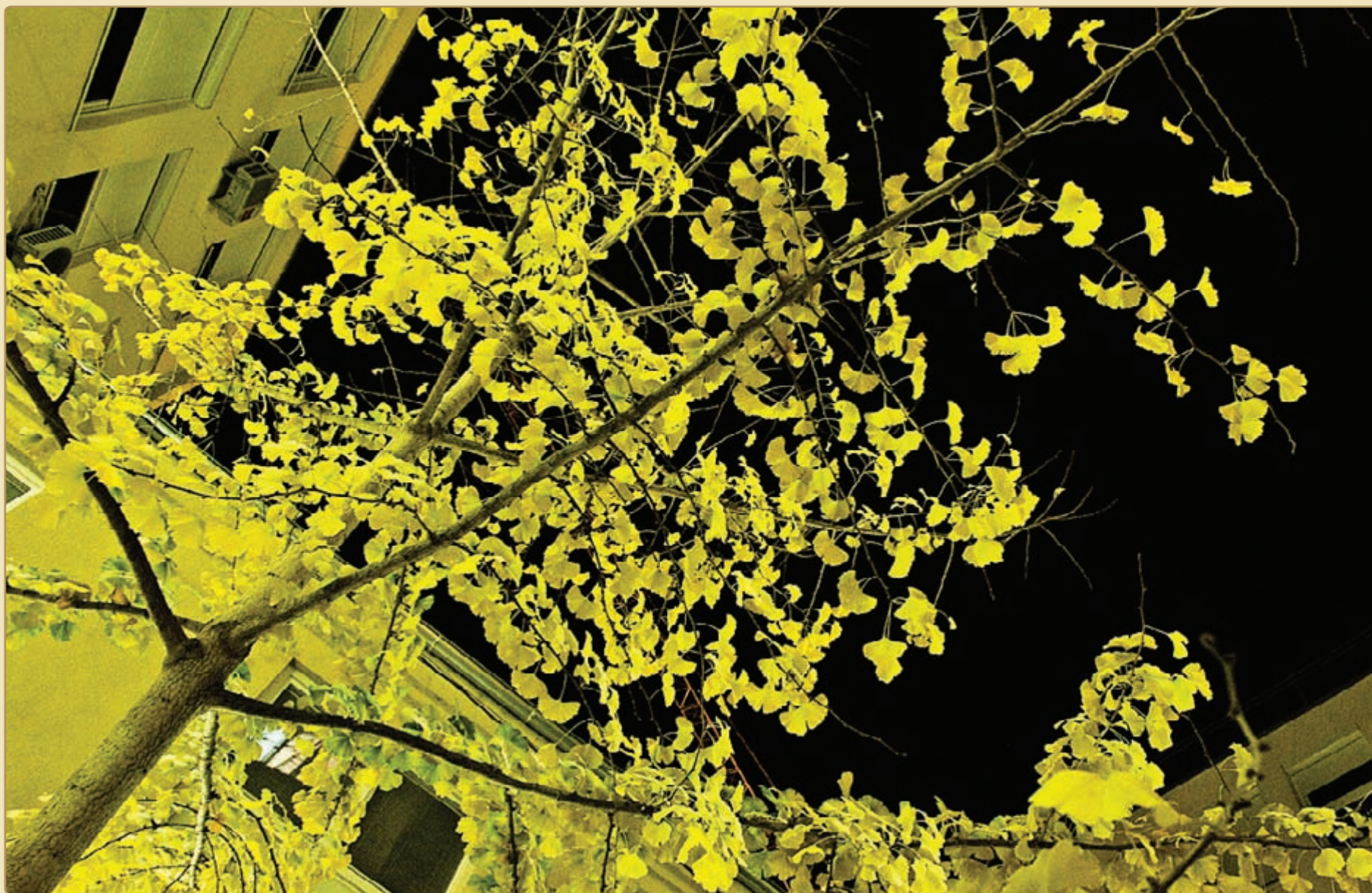

Večer u Gundulićevoj 5

PRIVITCI

Popis nastavnika i djelatnika Fakulteta od osnutka do danas

Popis diplomiranih studenata od osnutka Fakulteta do danas

Popis disertacija izrađenih na Fakultetu od osnutka do danas

Popis znanstvenih magisterija izrađenih na Fakultetu od osnutka do danas

Popis stručnih magisterija izrađenih na Fakultetu od osnutka do danas

Popis nastavnika i djelatnika Fakulteta od osnutka do danas (po abecednome redu)

PREZIME	IME	DATUM DOLASKA	DATUM ODLASKA	ZANIMANJE/TITULA
ALAJBEG	IVA	09.11.1998.		PROF.DR.SC.
ALAJBEG	IVAN	26.01.1998.		PROF.DR.SC.
ALTABAS	KARMELA	01.10.2011.		VIŠI ASISTENT
AMŠEL	VLADIMIR	1.11.1962.	30.9.1989.	PROF.DR.SC.
ANDABAK ROGULJ	ANA	01.06.2009.		DR.MED.DENT.
ANDREIS	ANA	1.12.1971.	16.04.2007.	PROF.DR.SC.
ANIĆ	IVICA	1.6.1988.		DOC.DR.SC.
ANIĆ MILOŠEVIĆ	SANDRA	01.05.1995.		DOC.DR.SC.
ANIĆ-ANTIĆ	IVAN	1.12.1964.	31.8.1977.	DR.STOM.ASIST.
APOSTOLOVIĆ	MARINA	19.10.1981.	31.7.1983.	ADMIN.SLUŽB.
ARKO	VERA	1.11.1971.	11.8.1991.	DOC.DR.SC.
AURER	ANDREJ	31.10.1994.		PROF.DR.SC.
AURER KOŽELJ	JELENA	1.11.1962.	30.09.1998.	PROF.DR.SC.
AZINOVIĆ	ZORAN	1.1.1969.	20.06.2008.	PROF.DR.SC.
BABIĆ	MIRJANA	20.9.1993.		MED.SESTRA
BAČIĆ	MILJENKO	1.12.1973.	21.5.1990.	PROF.DR.SC.
BAČIĆ	MIRA	16.12.1983.	31.03.1997.	DR.STOM.BIBL.
BADEL	TOMISLAV	07.12.1995.		DOC.DR.SC.
BADOVINAC	ANA	06.04.2009.		ASISTENT
BADŽEK	ŽELIMIR	1.12.1962.	30.12.2004.	VIŠI ZUB.TEHN.
BAGARIĆ	IRENA	01.06.2001.		VIŠI PREDAVAČ
BAGIĆ	IVANA	8.1.1992.		PROF.DR.SC.
BAGO	IVONA	02.03.2010.		DR.MED.DENT.
BAKMAZ	DARIJA	5.1.1987.	15.04.1994.	ZUB.TEHNIČAR
BAKULA	MATIJA	1.2.1970.	15.5.1988.	SPREMAČICA
BALIČEVIĆ	DRINKO	12.10.1989.		DOC.DR.SC.
BANIĆ	BERISLAV	19.3.1970.	30.6.1970.	ZUB.TEH.
BARABA	ANJA	01.10.2007.		VIŠI ASISTENT
BARIČEVIĆ	MARINKA	02.04.2009.		ASISTENT
BARIĆ	LJUBOMIR	1.5.1971.	30.9.1987.	PROF.DR.SC.
BARLOVIĆ	MLADEN	1.7.1979.	30.9.1986.	PROF.DR.SC.
BARTOVČAK	IGOR	20.3.1987.	31.8.1987.	MR.SC.ASIST.
BAŠIĆ	KREŠIMIR	01.06.2011.		DR.MED.DENT.
BAŠIĆ	ZDRAVKO	1.9.1971.	31.12.1972.	VIŠI RTG.TEHN.
BAŠIĆ	ZORAN	1.7.1974.	28.2.1993.	DR.MED.ASIST.
BAŠIĆ KES	VANJA	01.06.2008.		DOCENT
BATESTIN	BISERKA	16.2.1970.	30.4.1988.	ZUB.TEHN.
BAUČIĆ	IVO	16.12.1971.	30.09.2011.	PROF.DR.SC.
BAUČIĆ BOŽIĆ	MAJA	16.01.2003.	05.07.2007.	DR.MED.DENT.
BEDEKOVIĆ	VLADIMIR	11.4.1991.	30.11.1999.	MR.SC.

PREZIME	IME	DATUM DOLASKA	DATUM ODLASKA	ZANIMANJE/TITULA
BEKAVAC-BEŠLIN	MIROSLAV	22.10.1987.		MR.SC.DR.MED.
BELUŠIĆ	MIRA	1.11.1962.	30.9.1970.	SPREMAČICA
BELJAN	JASMINKA	27.4.1987.		ING.RADIOL.
BENKO	STJEPAN	1.3.1966.	1.4.1967.	DR.STOM.ASIST.
BERGMAN GAŠPARIĆ	LANA	03.10.2005.		DR.MED.DENT.
BERGOVEC	MIJO	4.2.1988.		DOC.DR.SC.
BERIĆ-MARINOVIĆ	LIDIJA	1.2.1981.	15.07.1996.	MR.SC.BIBLIOT.
BERSAK	SLA VICA	1.12.1985.		VIŠA MED.SESTRA
BERTOL	BISERKA	1.11.1962.	31.7.1965.	ZUBNI TEHNIČAR
BEUS	ANTE	23.2.1972.	11.11.1973.	PROF.DR.SC.
BEUS	IVAN	2.11.1992.		PROF.DR.SC.
BEZIK	MIRJANA	13.05.1999.		SPREMAČICA
BIČANIĆ	MARIJA	4.3.1970.		ADMIN.SLUŽ.
BILIĆ	ANTE	1.10.1985.	31.12.1989.	DR.STOM.ASIST.
BILIĆ	MIRA	15.01.2001.		SPREMAČICA
BIOČIĆ	JOSIP	01.03.2011.		ASISTENT
BIOČINA LUKENDA	DOLORES	06.03.1995.	31.08.2008.	DOC.DR.SC.
BIRTIĆ	KREŠIMIR	16.3.1974.	30.09.2001.	PROF.DR.SC.
BITE VI JA	TEREZIJA	21.10.1976.	31.08.1997.	ADMINIST.SLUŽ.
BLAŠKOVIĆ	VIŠNJA	1.9.1977.	30.11.1993.	FARM.TEHNIČAR
BLAŽIĆ	DINKO	16.11.1962.		DOCENT
BLAŽUN	MIRJANA	14.4.1993.		MED.SESTRA
BOJIĆ	SANJA	01.08.1999.		MEDICINSKA SESTRA
BOLANČA	ANTE	28.11.1991.		MR.SC.DR.MED.
BOLF	ŽIVKO	1.11.1962.	28.2.1966.	PROF.DR.SC.
BORIĆ	VESNA	22.04.2003.		DIPL.BIBL., VODITELJ BIBLIOTEKE
BORZIĆ	ANDREA	22.07.2002.,	15.02.2010.	VIŠA MED.SESTRA
BOŠNJAK	ANDRIJA	25.03.1998.	31.03.2008.	DOC.DR.SC.
BOŠNJAKOVIĆ	NADA	1.1.1972.		VIŠI ZUB.TEHN.
BOŽIĆ	DARKO	17.12.2001.		DOC.DR.SC.
BRAČIĆ	MARICA	11.12.1997.		SPREMAČICA
BRADAČ	ANA	1.11.1962.	30.12.1993.	FARM.TEHN.
BRAILO	VLAHO	08.06.2004.		DOC.DR.SC.
BRAJDIĆ	DAVOR	01.03.2011.		VIŠI ASISTENT
BRČIĆ	MILUTIN	1.11.1962.	30.11.1964.	ZUBNI TEHN.
BRKIĆ	HRVOJE	31.12.1988.		PROF.DR.SC.
BRLEK	JASMINKA	19.10.1970.	13.9.1971.	ZUBNI TEHN.
BRLETIĆ	JOSIP	1.11.1962.	31.12.1979.	DIPL. PRAVNIK 95
BRLETIĆ	KSENIJA	1.11.1977.	15.1.1979.	DR.STOM.

PREZIME	IME	DATUM DOLASKA	DATUM ODLASKA	ZANIMANJE/TITULA
BUBALO	ANTE	1.1.1980.	31.7.1983.	DIPL.PRAVNIK
BUBIĆ	SONJA	23.3.1984.	11.08.2006.	ASMINISTR. SLU.
BUDEK	IVANA	10.10.1988.	21.02.1994.	ADMINISTR.SLUŽ.
BUDIMIR	SLAVICA	05.12.2005.		KNJIGOVOĐA- LIKVIDATOR
BUJAN	LADISLAVA	1.6.1966.	29.2.1972.	ADMINIS.SLUŽ.
BUJANIĆ	BISERKA	12.12.1980.	13.3.1981.	SPREMAČICA
BUKOVIĆ	DINO	04.01.1999.		DOC.DR.SC.
BULJAN	MARIJA	01.07.2008.		VIŠI ASISTENT
BUNETA	MELITA	16.10.1978.	12.03.2011.	DR.STOM.
BUNTAK-	DUNJA	18.1.1971.	29.12.1998.	PROF.DR.SC.
BUTINA	ŠTEFANUA	10.10.1985.	18.4.1986.	SPREMAČICA
CAREK	VLADO	1.6.1971.	30.09.2011.	PROF.DR.SC.
CELČIĆ	DAMIR	10.7.1992.	01.12.1994.	TEHNIČAR
CELČIĆ	MARICA	3.11.1988.	31.05.1995.	SPREMAČICA
CERJAN-LETICA	GORDANA	17.9.1984.		PROF.DR.SC.
CESAR	RUŽICA	1.7.1981.	30.12.2002.	MED.SESTRA
CIBULA	SUZANA	2.3.1966.	30.12.1993.	MED.SESTRA
CIGLAR	IVANA	1.1.1973.	30.09.2011.	PROF.DR.SC.
CIKO	JASNA	21.3.1967.	30.9.1986.	ZUB TEHNIČAR
CIMEŠA	MILICA	1.11.1962.	31.5.1964.	ZUBNI TEHNIČAR
COPIĆ	LIDIJA	1.10.1963.	28.1.1975.	ADMINIS.SLUŽ.
CRNKOVIĆ	BRANKA	01.02.1994.		VIŠA MED. SESTRA
CUKROV	BARICA	1.11.1962.	30.6.1977.	SLUŽB.DOSTAV.
CURILOVIĆ	ZVONIMIR	1.1.1966.	31.8.1968.	DR.STOM. VIZ.PRO
CVIJANOVIĆ	SANJA	19.3.1990.	22.12.1994.	FOTOGRAF.TEHN.
CVITANOVIĆ	NEVENKA	01.11.1997.	09.01.2011.	EKONOMIST
CVITANOVIĆ	SOFIJA	06.06.1994.	29.02.2000.	EKONOMIST
CVITANOVIĆ-ŠOJAT	LJERKA	01.07.2006.		IZVANREDNI PROFESOR
ČAJKOVAC	VLADIMIR	1.1.1975.	30.09.1999.	PROF.DR.SC.
ČANIĆ	ĐURDICA	1.1.1963.	31.7.1977.	LABORANT
ČELEBIĆ	ASJA	5.1.1982.		PROF.DR.SC.
ČERKEZOVIĆ	MARIJA	15.09.1995.		SPREMAČICA
ČERLEK	NENAD	1.4.1982.	30.9.1989.	PROF.DR.SC.
ČIČIĆ-MARIĆ	ANTONIJA	1.3.1977.	16.12.1988.	MED.SESTRA
ČOHAR	TOMISLAV	19.06.2006.		DIP.LING.RAČ., SISTEM INŽENJER
ČOKLICA	VERA	19.2.1968.	30.09.1996.	PROF.DR.SC.
ČONČ	VLADIMIR	1.3.1969.	30.4.1992.	ZUB. TEHNIČAR
ČOŠIĆ	STJEPAN	1.10.1967.	31.8.1977.	MEHANIČAR
ČRNJEVIĆ	LJERKA	1.11.1972.	7.10.1973.	ZUBNI TEHN.
ČRNJEVIĆ	NADA	1.3.1966.	31.8.1990.	VIŠI ZUB.TEHN.
ČUČEK	VESNA	1.8.1984.	30.09.2010.	ZUB. TEHNIČAR

PREZIME	IME	DATUM DOLASKA	DATUM ODLASKA	ZANIMANJE/TITULA
ČUPAK	KREŠIMIR	1.12.1971.	30.9.1978.	PROF.DR.SC.
ČUPAR	IVO	1.1.1964.	1.1.1972.	PROF.DR.SC.
ČUPIĆ	HRVOJE	01.10.2006.		IZVANREDNI PROFESOR
ČVORIŠČEC	RUŽICA	15.4.1981.	14.03.2008.	MED.SESTRA
ČATIĆ	AMIR	10.05.2001.		DOCENT
ČATOVIĆ	ADNAN	1.11.1977.		PROF.DR.SC.
ČATOVIĆ	MUSTAFA	1.12.1962.	30.11.1978.	DOC.DR.
ČELIĆ	ROBERT	25.04.1995.		PROF.DR.SC.
ČIMIĆ	SAMIR	15.05.2009.		DR.MED.DENT.
ČULUM	VESNA	22.6.1984.	30.9.1986.	MR.SC.DR.STOM.
ČURO	KATA	16.12.1981.	30.07.2002.	SPREMAČICA
DEDIĆ	MIRJANA	01.07.1996.		MED. SESTRA
DELIBAŠIĆ	DUBRAVKA	19.11.1962.	14.5.1991.	ADMINISTR.SLUŽ.
DEMARIN	VIDA	1.9.1979.	30.09.2009.	PROF.DR.SC.
DIMITRIJEVIĆ	RUŽICA	1.11.1962.	30.6.1991.	VOD.LABOR.ORTO
DLAB	DRAGUTIN	13.11.1981.	18.3.1982.	ZUBNI TEHN.
DOBRENIĆ	MILUTIN	1.11.1962.	30.9.1983.	PROF.DR.SC.
DOLOVIĆ	RUŽICA	1.11.1962.	14.8.1980.	ZUBNI ASISTEN.
DOMAZETOVIĆ	JASNA	1.8.1988.	15.5.1989.	ZUB. TEHNIČAR
DRAŽIĆ	KATICA	1.11.1962.	5.9.1993.	MED. SESTRA
DRUŽIĆ	LJUBICA	1.3.1963.	1.7.1983.	DOSTAVLJAČ
DUHAČ	MAJA	18.4.1986.		DIPL.PRAVNIK
DUJMOVIĆ	LJILJANA	11.10.1968.		MED. SESTRA
DUKIĆ	WALTER	07.05.2001.		DOCENT
DULČIĆ	NIKŠA	15.04.2000.		DOCENT
DUMANČIĆ	JELENA	03.06.1996.		DOCENT
DUMANČIĆ	NIKOLINA	03.03.2008.	11.09.2009.	DR.MED.
DURAK	ANKA	25.6.1973.		ADMINISTRATOR
DVOJKOVIĆ	STJEPAN	1.12.1962.	31.12.1965.	DR.STOM.
ĐURAK	ŽELJKO	06.07.1998.		REFERENT U TEHNIČKOJ SLUŽBI
ERLBACK	ŽELJKA	15.10.1990.		ZUB.TEHNIČAR
FABEČIĆ-SABADI	VIŠNJA	22.10.1987.		PROF.DR.SC.
FABEK	BRANIMIR	1.9.1982.	30.9.1991.	ZUB.TEHNIČAR
FERK	SUZANA	1.11.1989.	30.9.1990.	ZUBNI TEHNIČAR
FIJALA	ANA-MARIJA	20.06.2011.		KNJIGOVOĐA- LIKVIDATOR
FIKET	NADA	1.12.1985.		VIŠI ZUB.TEHN.
FILETIN	KATICA	1.11.1962.	14.12.1977.	SPREMAČICA
FILIPOVIĆ	GRGO	30.10.2000.	04.01.2006.	DOSTAVLJAČ
FILIPOVIĆ-ZORE	IRINA	11.4.1988.		PROF.DR.SC.
FIŠER	JUSTINA	1.11.1962.	15.3.1973.	ZUBNI ASIST.
FLAJNIK	NENAD	01.08.2009.		REFERENT U TEHNIČKOJ SLUŽBI

PREZIME	IME	DATUM DOLASKA	DATUM ODLASKA	ZANIMANJE/TITULA
FRIŠČIĆ	SILVIJA	12.11.1974.	1.2.1988.	MED.SESTRA
FRÖBE	ANA	01.10.2005.		DOCENT
FUNARIĆ	NEVENKA	1.11.1962.	15.8.1966.	ZUB.TEHNIČAR
GABRIĆ	DORA	1.1.1963.	31.12.1989.	PROF.DR.SC.
GABRIĆ PANDURIĆ	DRAGANA	15.11.2006.		VIŠI ASISTENT
GAČINA	PETAR	01.01.2012.		DOCENT
GALEŠIĆ	KREŠIMIR	2.12.1993.		PROF.DR.SC.
GALIĆ	NADA	1.11.1989.		PROF.DR.SC.
GAŽI-ČOKLICA	VESNA	1.1.1971.	31.12.2008.	DOC.DR.SC.
GEBER	GORAN	01.12.2006.		ASISTENT
GENZIĆ	RUŽICA	1.11.1962.	1.11.1964.	SPREMAČICA
GEORGIJEVIĆ	ANDRIJA	1.9.1971.	30.09.1997.	PROF.DR.SC.
GJAIĆ	MILAN	1.11.1962.	18.8.1977.	ASISTENT
GJUROVIĆ	JOSIP	16.10.1972.	28.2.1993.	ASISTENT
GLAVINA	DOMAGOJ	2.12.1991.		PROF.DR.SC.
GORANOVIĆ	ROSA	10.10.1988.		SPREMAČICA
GORŠETA	KRISTINA	16.05.2002.		DOCENT
GRANIĆ	MARKO	15.05.2009.		DR.MED.DENT.
GREGL	JELENA	8.5.1992.	04.05.1994.	ZUB.TEHNIČAR
GREGUREC	KATICA	5.4.1974.	14.03.2003.	GL.ODJ.SESTRA
GREGUREK-NOVAK	TEODORA	7.9.1981.	30.11.2006.	DOC.DR.SC.
GREGURIĆ	VLASTA	3.10.1979.	30.9.1980.	MED.SESTRA
GRGUREVIĆ	DARA	1.11.1962.	31.12.1965.	ZUBN. TEHNIČAR
GRGUREVIĆ	JAKŠA	16.1.1975.		PROF.DR.SC.
GRGUREVIĆ	LOVRO	01.10.2007.		DR.MED.DENT.
GRUBIŠIĆ	GORAN	21.12.1992.	30.09.2009.	PROF.DR.SC.
GRUBIŠIĆ-ILIĆ	MIRJANA	1.9.1979.	15.07.1996.	DOC.DR.SC.
HABAN	WESNA	22.03. 1999.	22.03. 2000.	DR.MED.DENT.
HADŽISELIMOVIĆ	ESAD	1.12.1985.		ZUB.TEHNIČAR
HAJNŽIĆ	TOMISLAV-FRANJO	19.9.1991.		PROF.DR.SC.
HEMP	BRANKA	12.10.1994.	30.11.2002.	SPREMAČICA
HERMAN	RADOSLAV	20.02.2006.	30.09.2010.	DOC.DR.SC.
HLEBEC	MARIJA	18.11.1964.	31.7.1991.	MED.SESTRA
HODEK	BRANKO	11.4.1991.		PROF.DR.SC.
HORVATIN	JASENKA	20.1.1980.		ZUB.TEHNIČAR
HRENOVIĆ	ETIEN	14.5.1986.	01.06. 1995.	ZUB.TEHNIČAR
HRGAR	ŠTEFICA	1.1.1965.	30.11.2000.	MED.SESTRA
HUDOLIN	VLADIMIR	1.5.1971.	30.6.1987.	PROF.DR.SC.
HUSEDŽINOVIĆ	INO			REDOVITI PROFESOR
ILIĆ-SLADIĆ	MARIJA	5.7.1977.	31.12.1978.	DR.STOM.
ILLEŠ	DAVOR	16.10.2000.		DOCENT
IVANČAN	KSENIJA	10.3.1987.	28.3.1989.	MED.SESTRA

PREZIME	IME	DATUM DOLASKA	DATUM ODLASKA	ZANIMANJE/TITULA
IVANČIĆ	MARKO	11.05.2009.		ING.RAČ., ISVU ADMINISTRATOR
IVANČIĆ	NIKOLA	1.5.1965.	30.9.1977.	ADMINIST.SLUŽ.
IVANIŠ	TOMISLAV	25.10.1963.	11.04.2001.	PROF.DR.SC.
IVANKOVIĆ	RUŽICA	2.4.1965.	15.11.1971.	ADMINIST.SLUŽ.
IVEKOVIĆ	RENATA	02.03.1998.		REDOVITI PROFESOR
IVIĆ	ŽELJKO	3.10.1979.	31.12.1990.	PROF.DR.SC.
IVIĆ-KARDUM	MARIJA	1.2.1977.		DOC.DR.SC.
IŽAKOVIĆ	ANA	1.11.1962.	1.8.1980.	ZUBNI ASISTENT 97
JAKOVAC	DOMAGOJ	02.11.2009.	16.08.2011.	DR.MED.DENT.
JAKOVAC	MARKO	04.05.2001.		DOCENT
JAKRLIN	KSENIJA	12.12.1980.	26.4.1981.	ZUB.TEHNIČAR
JANKOVIĆ	BERNARD	03.03.1997.		DOCENT
JEDVAJIĆ	MILICA	1.11.1962.	28.2.1966.	ZUBN.TEHNIČAR
JELINEK	ERICH	1.11.1962.	30.9.1980.	PROF.DR.SC.
JELINIĆ	MARIJA	1.11.1962.	30.6.1973.	SPREMAČICA
JELINIĆ CAREK	ANDREJA	22.05.2003.		DOCENT
JELUŠIĆ	MARIJA	1.11.1962.	31.7.1971.	SPREMAČICA
JEROLIMOV	MIRNA	01.03. 2000.	31.08. 2004.	DR.MED.DENT.
JEROLIMOV	VJEKOSLAV	16.5.1970.	30.09.2010.	PROF.DR.SC.
JORGIĆ-SRĐAK	KSENIJA	1.1.1970.	30.09.2010.	PROF.DR.SC.
JUGOVIĆ-GUJIĆ	ZLATA	1.11.1962.	06.04.1996.	DOCENT
JUKIĆ	JELKA	24.01.2002.		DR.SC. ASISTENT
JUNKER	DINKA	10.4.1977.	31.10.1985.	ZUB.TEHNIČAR
JURIĆ	HRVOJE	01.08.1995.		PROF.DR.SC.
JURILJ	NENAD	1.12.1971.	8.10.1992.	ASISTENT
JURIŠIĆ	MARICA	1.12.1977.		MED.SESTRA
JURIŠIĆ	ŠTEFICA	21.7.1987.	28.04.1998.	SPREMAČICA
JURJEVIĆ	GORDANA	6.4.1970.		VIŠI ZUB.TEHN.
JURKOVIĆ	SLADANA	03.10.2003.		SPREMAČICA
JURKOVIĆ	TATJANA	1.6.1988.	16.10.1999.	MR.SC. ASISTENT
JUSTAMENT	AMALIJA	1.11.1962.	21.2.1993.	ZUB. TEHNIČAR
JUSUFBEGOVIĆ	JASMINKA	26.10.1993.	22.03.1994.	ZUB.TEHNIČAR
KADIĆ	AMRA	1.12.1975.	9.11.1977.	ADMINIST.SLUŽ.
KAIĆ	ZVONIMIR	1.9.1968.	30.09.2007.	PROF.DR.SC
KALOGJERA	LIVIJE	11.4.1991.	30.06.2007.	PROF.DR.SC.
KALOUSEK	MILJENKO	6.1.1975.		DOC.DR.SC
KANAJET	DUŠKO	1.1.1973.	31.12.1990.	PROF.DR.SC.
KANIŽAJ	SILVIJA	31.01.2005.	31.12.2007.	DR.MED.DENT.
KAPAC	ĐURĐICA	01.02.1994.		MEDICINSKA SESTRA
KAPAC	MARA	09.12.2002.	09.01.2009.	SPREMAČICA
KAPAC	MARA	03.10.1995.		SPREMAČICA
KARLOVIĆ	ZORAN	30.11.1996.		PROF.DR.SC.

PREZIME	IME	DATUM DOLASKA	DATUM ODLASKA	ZANIMANJE/TITULA
KATANEC	DAVOR	16.9.1985.		PROF.DR.SC.
KATANEC	TOMISLAV	1.12.1971.	31.12.1995.	PROF.DR.SC.
KATIĆ	ANICA	20.9.1971.	15.6.1973.	ADMINIS.SLUŽ.
KATUNARIĆ	DUŠKO	1.5.1971.	1.10.1986.	PROF.DR.SC.
KATUNARIĆ	MARINA	14.1983.	0.1.1900.	DR.SC.ASISTENT
KAVUR	KRISTINA	27.01.1997.	05.01.1998.	MED.SESTRA
KEROS	JADRANKA	1.10.1972.		PROF.DR.SC.
KESIĆ-BALAŠKO	ZDENKA	1.1.1965.	27.8.1988.	PRIM.DR.ASISTEN
KIRIN	MARA	1.12.1985.		VIŠI ZUBN.TEHN.
KLANFAR	ZORAN	22.10.1987.		MR.SC.ASISTENT
KLARIĆ	EVA	15.05.2009.		DR.MED.DENT.
KLARIĆ	PETAR	17.10.2002.	30.09.2012.	IZVANREDNI PROFESOR
KLJUČARIĆ	DEAN	01.01.1997.	31.12.2001.	DR.MED.DENT.
KNEZOVIĆ ZLATARIĆ	DUBRAVKA	21.02.1996.		PROF.DR.SC.
KNEŽEVIĆ	ALENA	03.03.1997.		DOCENT
KNEŽEVIĆ	GORAN	16.12.1968.	30.09.2010.	PROF.DR.SC.
KNEŽEVIĆ	HERMINA	1.10.1963.	6.9.1979.	ADMINIST.SLUŽ.
KNEŽEVIĆ	MIRKO	1.6.1969.	30.6.1984.	PROF.DR.SC.
KNEŽEVIĆ	PREDRAG	13.03.2003.		DOCENT
KOBLER	PAVEL	10.5.1971.	30.09.2010.	PROF.DR.SC.
KOČIŠ	VLADIMIR	02.10.1995.	25.01.2002.	DJEL.FIZIČKO-TEHN. ZAŠTITE
KOKIĆ	NEVEN	01.06.1994.	18.07.2002.	DR.MED.DENT.
KOKOŠ	ŽELJKA	23.05.1996.	30.09.2007.	DOC.DR.SC.
KOKOT	DUBRAVKA	20.6.1989.		ZUB.TEHNIČAR
KOLENC	DAVORKA	24.12.1982.	26.6.1984.	TEHNIČAR
KOMAR	DRAGUTIN	13.11.1981.		PROF.DR.SC.
KOMAR	VLADIMIR	1.12.1965.	1.4.1989.	VIŠI ZUB.TEHN.
KONTIĆ	ADELA	1.3.1972.	30.9.1982.	DIPL.EKONOM.
KONTIĆ	KATICA	15.3.1972.		ŠEF RAČUN.
KOPIĆ	ŽELJKO	17.10.1994.		VIŠI ZUB.TEHNIČAR
KORBONI	VJERA	1.9.1987.	31.10.1993.	PROF.PREDAVAČ
KOROŠEC	RUŽA	1.11.1962.	30.11.1988.	ZUBNI ASISTENT
KOS	KATICA	25.3.1993.		ZUB.TEHNIČAR
KOS	SLAVA	15.3.1972.	30.6.1980.	ADMINIST.SLUŽ.
KOSOVEL	ZVONIMIR	1.12.1962.	11.3.1987.	PROF.DR.SC.
KOSTELAC	JELICA	1.12.1962.	26.6.1984.	ZUBNI TEHNI.
KOSTELIĆ	TAJANA	01.06.2005.		VIŠI ZUBNI TEHNIČAR
KOTARAC KNEŽEVIĆ	ANA	01.01.2005.		MR.SC.DR.MED.DENT.
KOVAČEVIĆ	DAVORIN	6.1.1975.	31.10.1991.	PROF.DR.SC.
KOZARIĆ	STJEPAN	1.1.1963.	29.2.1972.	ŠEF RAČUN.
KOZINA	MAJA	15.07.1997.		KNJIŽNIČAR
KRAJC	ANKICA	8.6.1984.	27.12.2001.	SPREMAČICA

PREZIME	IME	DATUM DOLASKA	DATUM ODLASKA	ZANIMANJE/TITULA
KRAJINOVIĆ	VLADIMIR	01.12.2006.	31.12.2012.	ASISTENT
KRALJEVIĆ	KREŠIMIR	1.11.1962.	30.09.2000.	PROF.DR.SC.
KRALJEVIĆ ŠIMUNKOVIĆ	SONJA	10.10.1994.		PROF.DR.SC.
KRANJČIĆ	JOSIP	01.06.2011.		DR.MED.DENT.
KRAUTH	BRANKA	07.02.1994.	14.03.2010.	PROF.NJEMAČKOG JEZIKA
KRIŽNJAK	ŽELJKA	15.10.1990.		ZUB.TEHNIČAR
KRMEK	SILVANA	21.10.1994.		PROF.DR.SC.
KRMPOTIĆ	IVICA	21.11.1971.	3.5.1994.	PROF.DR.SC.
KRMPOTIĆ	MARKO	02.10.1995.	19.03.2004.	DR.MED.DENT.
KROLO	IVAN	22.10.1987.		PROF.DR.SC.
KRUŽIĆ	ZLATKO	1.5.1965.	31.10.1970.	DR.MED.ASISTEN
KUKEC	ALEKSANDRA	04.05.2007.		MED.SESTRA
KUKOLJA	ZDENKA	1.9.1982.	23.4.1993.	VIŠI ZUB.TEHN.
KULČAR	ŽIVKO	1.2.1977.	1.2.1991.	PROF.DR.SC.
KUMANOVIĆ	IRIS	3.11.1992.		VIŠI ZUB.TEHN.
KUNA	KRUNOSLAV	01.06.2011.		DOCENT
KUNA	MATKO	1.1.1984.	30.12.2003.	MR.DIPL.PRAVN.
KUNA	TIHOMIR	01.11.1995.		PROF.DR.SC.
KURILOVČAN	ANELA	15.10.1990.		MED.SESTRA
KUSIĆ	ZVONKO	1.7.1984.		PROF.DR.SC.
LAKIĆ	JOVAN	16.12.1965.	31.3.1968.	DR.MED.
LANC	LJERKA	1.10.1982.	1.7.1991.	PROF.TJEL.ODG.
LANG	BRANKO	22.10.1987.	5.3.1994.	PROF.DR.SC.
LANGER	BISERKA	15.9.1969.	30.4.1970.	SLUŽBENIK
LANGER-WOLF	ROMANA	19.9.1988.		ZUBN.TEHNIČAR
LAPTER	VLADIMIR	1.11.1962.	30.6.1989.	PROF.DR.SC.
LAPTER VARGA	MARINA	01.06.1994.		PROF.DR.SC.
LAZIĆ	BISERKA	1.3.1972.	30.09.2011.	DOC.DR.SC.
LAZIĆ	PETRA	22.03.2011.		DIPL.ECC.
LEDIĆ	BRANKA	26.11.1991.	25.10.1996.	DR.STOM.
LEDINSKY	MARIO	22.10.1987.		PROF.DR.SC.
LEKO	RUŽICA	1.12.1985.	30.12.1993.	MED.SESTRA
LEŠKO	IVAN	1.2.1976.	31.8.1979.	PROF.SOCIOLOG.
LINČIR	ILEANA	1.12.1971.	30.09.2008.	PROF.DR.SC.
LIPAR	MARA	1.5.1977.	1.7.1988.	MED.SESTRA
LIPOZENČIĆ	MARKO	1.1.1972.	15.12.1978.	PROF.DR.SC.
LOJEN	TATJANA	3.11.1962.	30.11.1981.	MED.SESTRA
LONČAR	BOŽANA	04.01.2008.		DR.MED.DENT.
LOPATIĆ-LEGAN	MARIJA	1.11.1962.	30.12.1993.	ZUBNI ASISTENT
LOVRENČIĆ HUZJAN	ARIJANA	16.10.2003.		IZVANREDNI PROFESOR
LOVRENŠČAK	ŠTEFICA	1.12.1965.	3.7.1987.	SPREMAČICA
LOVRINIĆ-KNEŽEVIĆ	DUNJA	1.12.1991.	31.10.2010.	DIPL.ING.
LUGOVIĆ MIHIĆ	LIBORIJA	01.02.2008.		DOCENT

PREZIME	IME	DATUM DOLASKA	DATUM ODLASKA	ZANIMANJE/TITULA
LUKAČ	JOSIP	21.12.1995.		REDOVITI PROFESOR
LUKAČEVIĆ	JASMINKA	25.5.1983.		SPREMAČICA
LUKŠIĆ	VLASTA	11.1.1988.	22.11.2001.	SPREMAČICA
LULIĆ-DUKIĆ	OLGA	1.12.1973.	30.09.2010.	PROF.DR.SC.
LJEPOVIĆ	PAULA	1.11.1962.	30.6.1993.	ZUB. TEHNIČAR
LJUBIČIĆ	NEVEN	01.10.2002.		REDOVITI PROFESOR
LJUBIĆ	DUBRAVKA	21.2.1966.	25.7.1992.	ZUBNI TEHNIČAR
MACAN	DARKO	9.2.1990.		PROF.DR.SC.
MAJIĆ	DRAGICA	1.1.1978.	31.10.1993.	ADMINIST.SLUŽ.
MAJIĆ	MIRJANA	3.4.1989.		MED.SESTRA
MAJIĆ	RENATA	30.6.1988.		ADMINIST.SLUŽ.
MAJSTOROVIĆ	MARTINA	01.03.1995.		PROF.DR.SC.
MAKOVIĆ	SONJA	25.10.1983.	13.5.1989.	ADMINIST.SLUŽ.
MALER	GORAN	11.03.1996.	30.09.1997.	DR.MED.DENT.
MALEZIJA-JURIĆ	VIŠNJA	3.2.1987.	19.08.2007.	MED.SESTRA
MALIĆ	VIŠNJA	1.12.1985.		VIŠI ZUB.TEHN.
MALJKOVIĆ	MARICA	1.11.1966.	27.12.2001.	ADMINISTRATOR
MALJKOVIĆ	VIŠNJA	1.11.1962.	31.12.1965.	ZUBN.TEHNIČAR
MANDIĆ	ZDRAVKO	28.11.1991.		PROF.DR.SC.
MANOLA	ŠIME	01.10.2005.		VIŠI ASISTENT
MARIČIĆ	ĐURĐA	1.12.1985.		MED.SESTRA
MARIČKOVIĆ	MARA	18.1.1993.	15.11.1996.	SPREMAČICA
MARIČKOVIĆ	MARA	18.01.1993.	15.11.1996.	SPREMAČICA
MARIĆ	DUBRAVKA	20.12.1981.		ADMINIS. SLUŽ.
MARIĆ	IVANA	16.11.2009.		MED. SESTRA
MARINCEL	LEON	18.2.1992.	02.10.1994.	ZUB.TEHNIČAR
MARJANOVIĆ	BISERKA	1.12.1962.	5.9.1966.	ZUBN.TEHNIČAR
MARJANOVIĆ	JASNA	05.11.2002.		DIPL.ECC.
MARJANOVIĆ	LJERKA	1.2.1966.		ZUBN.TEHNIČAR
MARJANOVIĆ	ŽELJKA	3.12.1991.	5.6.1992.	TEHNIČAR
MARKOVIĆ-PEIČIĆ	BLAŽENKA	1.11.1962.	21.2.1968.	PROF.DR.SC.
MARKULIN	ZORA	5.11.1962.	30.12.1993.	MED.SESTRA
MAROLT	KATARINA	3.2.1987.	15.03.2008.	ADMINIST.SLUŽ.
MAROLT BANEK	IVA	03.04.2012.		ASISTENT
MAROTTI	MILJENKO	15.11.1991.		PROF.DR.SC.
MAROVIĆ	DANIJELA	01.10.2007.		VIŠI ASISTENT
MARŠAN	TEUTA	05.11.1996.	30.08.2010.	MR.SC. DR.MED.DENT.
MATAIJA	MARINA	19.9.1991.	28.01.1999.	DR.MED.
MATEJČIĆ	ALJOŠA	21.12.1992.		PROF.DR.SC.
MATIĆ	MARA	3.5.1990.		MED.SESTRA
MATIJEVIĆ	JURICA	08.10.2007.		DR.MED.DENT.
MATIJEVIĆ	MANDA	1.10.1963.	20.5.1965.	ADMIN.SLUŽB.
MATKOVIĆ	SMLJANA	1.11.1989.		SLUŽB.ADMIN.

PREZIME	IME	DATUM DOLASKA	DATUM ODLASKA	ZANIMANJE/TITULA
MEDVED	BOŽICA	8.6.1981.		MED.SESTRA
MEHULIĆ	KETIJ	1.11.1989.		PROF.DR.SC.
MENIGA	ANDREJ	16.9.1985.	31.10.1994.	DOC.DR.SC.
MEŠTROVIĆ	SENKA	26.11.1991.		PROF.DR.SC.
MEZAK	KSENIJA	15.4.1983.		VIŠI ZUB.TEHN.
MIHALINEC	LJILJANA	01.09.1998.		MED.SESTRA
MIHATOV ŠTEFANOVIĆ	IVA	01.12.2007.		ASISTENT
MIJATOVIĆ	IVA	02.03.1995.	31.01.1998.	SPREMAČICA
MIJIĆ	AUGUST	28.2.1990.		PROF.DR.SC.
MIKULIĆ	MILADA	21.11.1977.	30.06.2001.	DOSTAVLJAČICA
MILARDOVIĆ ORTOLAN	SLAĐANA	01.06.2009.		DR.MED.DENT.
MILENOVIĆ	ALEKSANDAR	19.04.2000.		DOCENT
MILETIĆ	IVANA	04.11.1996.		PROF.DR.SC.
MILETIĆ	TOMISLAV	21.03.2003.	15.02.2004.	FOTOGRAF
MILIČIĆ	ASJA	1.11.1962.	04.04.1995.	PROF.DR.SC.
MILIČIĆ	JURAJ	16.5.1974.	31.1.1990.	ZUB.TEHNIČAR
MILKOVIĆ	DUBRAVKA	2.3.1987.	15.6.1990.	DR.MED.
MILOŠEVIĆ	DENIS	1.3.1988.		VIŠA MED.SESTRA
MILOŠEVIĆ	JASENKA	8.11.1962.	31.5.1964.	LABORANT
MIMICA	MILORAD	1.1.1964.	31.12.1970.	PROF.DR.SC.
MIŠE	IVO	1.1.1963.	17.3.1981.	PROF.DR.SC.
MLINARIĆ ROTH	SPOMENKA	16.06.1997.	31.05.2010.	VIŠA MED.SESTRA
MORAVEK	SREČKO	1.11.1962.	20.12.1970.	DR.STOM.
MRAVAK-STIPETIĆ	MARINKA	1.7.1984.		PROF.DR.SC.
MRŠIĆ	IVICA	16.11.1981.	26.8.1992.	DR.STOM.
MRZLJAK	LADISLAV	15.3.1984.	14.4.1986.	DR.MED.
MULJAT SKANSI	INES	12.01.2004.		DIPL.IUR., GLAVNI TAJNIK
MURETIĆ	ŽELIMIR	1.5.1971.	30.09.2004.	PROF.DR.SC.
NAGLIĆ	RUŽA	1.12.1962.	11.10.1977.	ADMINIST.SLUŽ.
NAJMAN	EMIL	1.10.1971.	31.8.1977.	PROF.DR.SC.
NAJŽAR-FLEGER	DORA	1.11.1962.	30.09.1997.	PROF.DR.SC.
NARANČIK	PAL	1.12.1971.	24.4.1989.	DOC.DR.SC. ASIST
NARDELLI	DARIJA	1.5.1981.	30.12.1993.	SLUŽ.ADMINIST.
NEGOVETIĆ	LUCIJAN	12.10.1989.		PROF.DR.SC.
NEGOVETIĆ VRANIĆ	DUBRAVKA	01.12.1999.		DOCENT
NIKOLIĆ	MARKO	01.09.2009.		VIŠI ASISTENT
NIKŠIĆ	DANKO	1.11.1962.	7.5.1982.	PROF.DR.SC.
NIŠEVIĆ	SNJEŽANA	27.3.1989.	6.11.1989.	MED.SESTRA
NJEGAČ	LJILJANA	13.04.2004.		MED. SESTRA
NJEMIROVSKIJ	VERA	1.12.1973.		PROF.DR.SC.
NJEMIROVSKIJ	ZDENKO	1.11.1962.	30.9.1981.	PROF.DR.SC.
OBERHOFER	BRANKO	1.1.1971.	31.12.1980.	PROF.DR.SC.
OBERITER	VLADO	1.1.1977.	1.1.1983.	PROF.DR.SC.

PREZIME	IME	DATUM DOLASKA	DATUM ODLASKA	ZANIMANJE/TITULA
OKULA	MARIJA	23.1.1978.	8.12.1986.	SPREMAČICA
OREŠKOVIĆ	BARBARA	8.5.1992.	2.12.1992.	ZUB.TEHNIČAR
OREŠKOVIĆ	ŽELJKA	16.01.1995.		DIPL.IUR.
ORSAG	ANKA	21.03.1996.		MED. SESTRA
OSMIČEVIĆ	SUZANA	7.7.1992.		TELEFONISTICA
OSTOJIĆ	TEA	23.04.2007.		MED. SESTRA
PADOVAN	SMILJKA	20.10.1988.	31.12.1997.	PROF.DR.SC.
PALJUCA	PAŠKA	12.3.1990.		MED.SESTRA
PANDURIĆ	JOSIP	15.10.1983.	30.09.2007.	PROF.DR.SC.
PANDURIĆ	VLATKO	01.03.1995.		PROF.DR.SC.
PARAZAJDA	JELENA	1.10.1970.	0.1.1900.	VIŠA MED.SESTRA
PARČINA	ANA	01.02.2005.	31.12.2007.	DR.MED.DENT.
PAVELIĆ	BOŽIDAR	1.3.1989.		PROF.DR.SC.
PAVELIĆ	LOVRO	1.11.1962.	31.7.1973.	DR.STOM. ASISTE
PAVIĆ	MAJA	01.02.1999.		ZUB. TEHNIČAR
PAVLEKOVIĆ	ŽAKLINA	1.10.1991.		MED.SESTRA
PAVLETIĆ	KSENIJA	1.9.1984.		ZUBNI TEHNIČAR
PAVLIĆ	ZORA	11.11.1985.		ADMINIST.SLUŽ.
PAVLINIĆ	GORDANA	02.12.1995.		ZUB. TEHNIČAR
PAVLINIĆ	VERA	15.5.1965.	28.2.1967.	DR.MED.
PECEK	GORDANA	05.12.2005.		ADMINISTRATIVNI TAJNIK
PECEK	HRVOJE	03.07.2006.		DOSTAVLJAČ
PEČINA-HRNČEVIĆ	ANČICA	1.5.1971.	13.06.1997.	PROF.DR.SC.
PEJDA	SLAVICA	16.10.2007.	31.01.2009.	DR.MED.DENT.
PELIVAN	IVICA	20.02.2004.		DR.SC. VIŠI ASIST./ZN. NOVAK
PERENČEVIĆ	KRISTINA	26.10.1993.		VIŠI ZUB. TEHNIČAR
PERIĆ	BERISLAV	01.06.1994.		DOCENT
PEROŠ	KRISTINA	02.01.2002.		VIŠI ASISTENT
PERŠEC	JASMINKA	28.10.2010.		VIŠI ASISTENT
PERŠIĆ	SANJA	15.05.2009.		DR.MED.DENT.
PETKOVIČEK	BLANKA	9.3.1964.	31.7.1985.	SPREMAČICA
PETOLAS	DARIJE	16.11.1992.		FOTOGR.TEHN.
PETREKOVIĆ	SAŠA	1.4.1993.	11.09.1995.	ZUB.TEHNIČAR
PETRIC VICKOVIĆ	IVANKA	29.09.2011.		VIŠI ASISTENT
PETRIČEVIĆ	NIKOLA	03.05.2004.		DR.SC. VIŠI ASIST./ZN.NOVAK
PETROCI	NEVENKA	02.01.1996.	23.04.1999.	SPREMAČICA
PETROVČIĆ	DANICA	1.11.1962.	30.6.1966.	ZUBNI ASISTENT
PEZEROVIĆ	DŽEMAL	1.4.1967.	30.09.2002.	DOCENT
PILAR-SVOBODA	BRANKA	1.1.1963.	30.6.1979.	PROF.DR.SC.
PILIĆ	VESNA	19.10.1981.	8.8.1993.	ADMINIST.SLUŽ.
PINTARIĆ	HRVOJE	13.03.2003.		DOCENT

PREZIME	IME	DATUM DOLASKA	DATUM ODLASKA	ZANIMANJE/TITULA
PINTARIĆ	TEREZIJA	20.11.1972.	5.4.1984.	SPREMAČICA
PIRKIĆ	AHMED	7.11.1985.		PROF.DR.SC.
PLANČAK	DARIJE	1.3.1984.		PROF.DR.SC.
PLEŠA	HELENA	18.11.1993.		ZUB.TEHNIČAR
POJE	ZVONKO	1.12.1964.	31.12.1999.	PROF.DR.SC.
POKOS	BISERKA	3.11.1992.	20.12.1994.	SPREMAČICA
POKRAJAC	BORIS	28.11.1991.		MR.SC.DR.MED.
POLIĆ-SLIVIJANOVSKI	DUNJA	1.9.1970.	1.10.1974.	DR.STOM. ASIST.
POPIĆ	VLADIMIR	16.10.1963.	28.2.1990.	DR.STOM. ASIST.
POPOVIĆ	ELVIRA	15.11.1962.	31.1.1971.	ZUBN. ASISTENT
POROPAT	BISERKA	5.11.1962.	9.8.1971.	ZUBN.ASISTENT
POTOČKI TUKŠA	KARMEN	27.12.1989.	28.02.1993.	DR.MED.DENT.
POTOČKI-TUKŠA	KARMEN	1.11.1989.	28.2.1993.	MR.SC.DR.STOM.
POUSTECKY	NADA	3.11.1962.	30.11.1993.	ZUBNI ASIST.
PRAVICA	IVAN	07.10.1996.	05.12.1997.	ZUBNI TEHNIČAR
PREDANIĆ-GAŠPARAC	HANZI	1.11.1962.	17.10.1997.	DOC.DR.SC
PRIŠLIĆ	LADA	08.12.1997.		TAJNICA DEKANA
PRPIĆ-MEHIČIĆ	GORANKA	10.11.1982.		PROF.DR.SC.
PRSKALO	KATICA	13.10.1989.		PROF.DR.SC.
PUHAR	IVAN	01.10.2007.		DR.MED.DENT.
PURETIĆ	ZVONIMIR	15.1.1975.	30.9.1982.	DR.MED.
PURGAR	IVAN	5.1.1982.	3.7.1985.	MEHANIČAR
RAČIĆ	RUŽICA	21.2.1972.	20.11.1972.	MED.SESTRA
RADIONOV	DUBRAVKA	1.4.1970.	10.10.2006.	PROF.DR.SC.
RADIŠIĆ	PERO	1.10.1982.	8.7.1993.	DIPL.EKONOMIST
RADOVAN	PETAR	1.11.1962.	31.12.1965.	SLUŽBENIK
RADOVIĆ	DINA	20.01.2009.		ZUB. TEHNIČAR
RADULOVIĆ	MIRKO	1.11.1962.	30.6.1980.	ZUBNI TEHNIČAR
RADULOVIĆ	INGA	1.11.1979.	31.5.1984.	DR.STOM.
RAIČ	RUŽA	14.06.2011.		SPREMAČICA
RAJČEVIĆ	JANJA	16.11.1962.	30.6.1970.	ADMINIST.SLUŽ.
RAJIĆ	ZDRAVKO	1.1.1966.	30.09.2002.	PROF.DR.SC.
RAK	NADA	1.12.1985.	5.6.1993.	VIŠI ZUB.TEHN.
RAKAMARIĆ	ZLATKO	19.08.2002.	18.11.2003.	INŽENJER RAČUNARSTVA
RAKARIĆ	ANĐA	04.07.2001.		REFERENT NABAVE
RASTOČIĆ	TANJA	01.06.2009.	31.10.2012.	MED. SESTRA
RAUCH	ANDRIJANA	08.06.1995.	16.01.1999.	SPREMAČICA
REBEC	MARIJA	1.11.1966.	30.06.1998.	ZUB.TEHNIČAR
REDŽIĆ	REUF	13.6.1977.	28.1.1980.	MEHANIČAR
REINER-BANOVAC	ŽELJKA	1.1.1983.	31.12.1990.	PROF.DR.SC.
REŠIĆ	MUHAREM	1.11.1962.	31.10.1967.	MEHANIČAR
REZO	MARIJA	10.04.1996.		MED. SESTRA
RITTERMAN	VITOLD	1.1.1962.		PROF.DR.SC.

PREZIME	IME	DATUM DOLASKA	DATUM ODLASKA	ZANIMANJE/TITULA
ROJNICA	FRANO	1.7.1990.		ING.RADIOI.
ROŠA	JAGODA	17.10.1990.		PROF.DR.SC.
ROŠIN-GRGET	KATA	13.12.1979.		PROF.DR.SC.
ROŽIĆ	TOMISLAV	1.11.1962.		ZUBNI TEHNIČAR
RUDEŽ	VIDKO	1.1.1963.	30.6.1984.	PROF.DR.SC.
RUKAVINA	ROZALIJA	1.1.1972.	31.12.1974.	DR.STOM.
RUKAVINA	JASNA	3.10.1988.		MED.SESTRA
RULEK	GORDANA	10.1.1991.		MED.SESTRA
SAHULA	KRISTINA	01.10.2010.		PROF., REFERENT ZA POSLOVE NASTAVE I STUDIJA
SAKOMAN	SLAVKO	1.9.1979.		PROF.DR.SC.
SALOPEK	DRAŽENKA	16.06.2008.		ADMINISTRATIVNI TAJNIK
SAMBOLEK-	BRANKA	5.5.1975.		ADMINIST.SLUŽ.
SANDALJ	JELKA	11.5.1990.	14.10.1991.	
SARKOTIĆ	RUŽICA	1.2.1982.	15.5.1988.	MR.DR.STOM.
SAVIĆ PAVIČIN	IVANA	01.09.2004.		DR.MED.DENT.
SHELL	ALEKSANDER	9.7.1992.	07.01.1997.	PROF.TJEL.ODG.
SCHMIDT-PRERADOVIĆ	JELKA	9.6.1986.	2.12.1992.	SPREMAČICA
SEGEDI	RUŽICA	1.6.1988.	30.12.2005.	VIŠA MED.SESTRA
SERTIĆ	DIVNA	02.12.1996.	16.09.2002.	BIBLIOTEKAR
SESTRIC	BARICA	1.11.1962.	10.8.1968.	SPREMAČICA
SEVER	BOŽENA	20.6.1970.		VIŠA MED.SESTRA
SIMEON	PARIS	08.07.1994.		PROF.DR.SC.
SIVAC	RIFETA	4.3.1991.	20.1.1993.	SPREMAČICA
SLAT	KATICA	16.9.1968.	15.8.1990.	SPREMAČICA
SLOKOVIĆ	JASNA	1.12.1971.	28.2.1976.	DR.STOM.
SOLJAČIĆ	MARIJA	18.11.1965.	29.12.2000.	PROF.DR.SC.
SPAVENTI	ŠIME	24.1.1974.	31.12.1990.	PROF.DR.SC.
SPORIŠ	GORDANA	10.10.1989.	31.12.2006.	MED.SESTRA
STANIČIĆ	TONČI	16.1.1975.		PROF.DR.SC.
STANIĆ	MARIJA	21.7.1965.	28.2.1970.	ZUBN. ASISTENT
STANKO	BOŽENA	5.11.1969.		ZUBNI TEHNIČAR
STARE	IVKA	1.12.1985.	23.12.1992.	MED.SESTRA
STARJAČKI	MARIJANA	05.01.1998.	24.09.2006.	SPREMAČICA
STEIN		0.1.1900.	0.1.1900.	SPREMAČICA
STIPETIĆ	JASMINA	1.4.1983.		PROF.DR.SC.
STIPETIĆ	STANKO	1.11.1963.	1.2.1989.	PROF.DR.SC.
STIPETIĆ	DANIEL	1.10.1985.	31.8.1992.	DR.SC.DR.STOM.
STRUGAR	MILICA	1.5.1978.		MED.SESTRA
STRUGAR	ŽELJKO	8.11.1985.		VODITELJ SLUŽBE ODRŽAVANJA
STRUJIĆ	MIHOVIL	01.09.2004.		DOCENT
STRUNJAK	GABRIJELA	19.2.1973.	30.6.1992.	RTG.TEHNIČAR

PREZIME	IME	DATUM DOLASKA	DATUM ODLASKA	ZANIMANJE/TITULA
SUŠIĆ	MATO	1.3.1993.		DOC.DR.SC.
SUVIN	MIROSLAV	10.11.1962.	31.8.1969.	PROF.DR.SC.
SVEČNJAK	ALEKSAND RINA	18.11.1964.	30.6.1991.	MED.SESTRA
SVOBODA	DALIBOR	1.11.1962.	31.5.1964.	PROF.DR.SC.
ŠABANOVIĆ	MIRSAD	20.1.1980.	3.7.1980.	ZUB.TEHNIČAR '
ŠALKOVIĆ	STJEPAN	1.11.1962.	30.9.1987.	DR.STOM.ASISTE.
ŠARIĆ	MIRJANA	8.10.1963.	31.03.1995.	VIŠI ZUB.TEHN.
ŠEGIĆ	MIRJANA	20.01.2000.		REFERENT ZA POSLOVE NASTAVE I STUDIJA
ŠEGOVIĆ	SANJA	23.10.1989.		PROF.DR.SC.
ŠELENDIĆ	BARBARA	1.12.1962.	31.03.1998.	VIŠI ZUBN.TEHN.
ŠELENDIĆ	SANJA	1.10.1991.		ADMIN.SLUŽB.
ŠEPAROVIĆ	LUCIJA	1.9.1975.	31.12.1979.	DIPL.ING. ASIST.
ŠEPIĆ MATANOVIĆ	BRANKA MIKICA	01.11.1989.	28.02.1994.	MR.SC. DR.MED.DENT.
ŠERCAR	IRENA	16.10.1975.	3.4.1978.	DR.STOM.
ŠERIĆ	VESNA	28.11.2002.		IZVANREDNI PROFESOR
ŠIMIĆ	NADICA	8.1.1975.	28.6.1993.	ADMINIS.SLUŽ.
ŠINJOR GRAŠIĆ	MARIJANA	10.02.1994.		MED. SESTRA
ŠITUM	MIRNA	10.03.2000.		PROF.DR.SC.
ŠKALJAC-STAUDT	GRETA	15.11.1970.	30.09.2011.	PROF.DR.SC.
ŠKERK	VIŠNJA	01.10.1995.		REDOVITI PROFESOR
ŠKRINJARIĆ	ILIJA	9.2.1981.		PROF.DR.SC.
ŠKRINJARIĆ	TOMISLAV	01.10.2007.		DR.MED.DENT.
ŠLAJ	MARTINA	01.02.2001.		DOCENT
ŠLAJ	MLADEN	1.3.1984.		PROF.DR.SC.
ŠOBAR	IVANKA	23.01.2001.		SPREMAČICA
ŠOLJAN	MARIO	15.11.1983.		MR.SC.DR.STOM.
ŠOŠTARIĆ	TATJANA	05.06.2000.	15.04.2009.	MED. SESTRA
ŠPANIČEK	AGICA	11.10.1965.	30.9.1988.	SPREMAČICA
ŠPANIĆ	ALENKA	2.4.1990.	5.1.1993.	ADMINIST.SLUŽ.
ŠPOLJAR	ŽELJKA	01.02.1994.		MED. SESTRA
ŠTAMBUK	LJILJANA	1.11.1989.	25.6.1993.	MR.SC.DR.STOM.
ŠTAMBUK	MIRO	1.12.1971.	12.11.1976.	DR.STOM.ASISTE.
ŠTEFANAC-PAPIĆ	JADRANKA	1.12.1972.		PROF.DR.SC
ŠTEFIĆ	LIDIJA	07.02.1994.		VIŠI PREDAVAČ
ŠTERN	OSKAR	1.11.1962.	31.8.1973.	PROF.DR. SC.
ŠTRIGA	MILADIN	16.11.1979.	30.9.1988.	PROF.DR.SC.
ŠUTALO	JOZO	1.10.1982.	17.12.2003.	PROF.DR.SC.
ŠUTEJ	IVANA	30.12.2003.		VIŠI ASISTENT
ŠVAJHLER	TIHOMIR	1.9.1982.	18.4.1994.	MR.SC.DR.STOM.
TAJHNER	OTO	1.11.1962.	30.9.1977.	DR.STOM. ASIST.
TALAN-HRANILOVIĆ	JASNA	7.11.1985.		DOC.DR.SC.
TARLE	ZRINKA	23.3.1993.		PROF.DR.SC.

PREZIME	IME	DATUM DOLASKA	DATUM ODLASKA	ZANIMANJE/TITULA
TEČIĆ	ANKICA	14.02.1994.		LABORATORIJSKI TEHNIČAR
TEDLING	BOŽIDAR	2.12.1981.	30.12.2007.	MEHANIČAR
TEDLING	DINO	24.8.1992.		TEHN.SLUŽBE.
TEMMER	KRISTIAN	1.12.1983.	31.12.1993.	MR.SC.ASISTENT
TESAR	VLADO	1.11.1962.	30.6.1979.	DR.SC. ASISTENT
THALLER	VLATKO	1.9.1979.		PROF.DR.SC.
TKALČIĆ	ZDENKA	23.6.1981.	30.6.1983.	MED.SESTRA
TOMIĆ	DRAGUTIN	1.1.1963.	30.9.1982.	PROF.DR.SC.
TOMIĆ-KAROVIĆ	KRUNOSLAVA	1.9.1965.	31.8.1977.	PROF.DR.SC.
TOMIĆ-SOLAR	NENA	1.11.1982.	22.10.1984.	ZUB.TEHNIČAR
TOPIĆ	BERISLAV	1.10.1993.	29.02.2000.	PROF.DR.SC.
TOR	VLADIMIR	15.11.1962.	6.1.1978.	PORTIR
TOR	MARGARETA	1.12.1969.	24.8.1988.	ADMINIST.SLUŽ.
TORBICA	ANĐELKA	08.07.2009.		ADMINISTRATIVNI TAJNIK
TRBOJEVIĆ	DEJANA	10.10.1988.	24.1.1989.	MED.SESTRA
TRKANJEC	ZLATKO	15.11.1999.		REDOVITI PROFESOR
TROTIĆ	ROBERT	08.02.1996.		REDOVITI PROFESOR
TUDJA	ĐURĐICA	1.11.1979.	22.11.1983.	DR.STOM.
TUĐA	BOŽENA	23.9.1976.	30.06.2005.	SPREMAČICA
UGLEŠIĆ	VEDRAN	1.3.1987.		PROF.DR.SC.
ULOVEC	ZLATKO	1.3.1992.		DOC.DR.SC.
VAGIĆ	DAVOR	19.06.2008.		DOCENT
VAJDIĆ	DANICA	19.11.1973.	11.02.2008.	MED.SESTRA
VAKSMAN	MILENA	25.03.1997.	06.10.1998.	ZUBNI TEHNIČAR
VALENTIĆ-PERUZOVIĆ	MELITA	15.10.1976.		PROF.DR.SC.
VARGA	SUZANA	01.12.2003.	09.02.2011.	DR.SC. DR.MED.DENT.
VEČEK	DRAGICA	1.11.1962.	28.8.1973.	SPREMAČICA
VEHABOVIĆ	MIRZA	1.6.1980.	28.09.2007.	VODITELJ SLUŽBE ODRŽAVANJA
VELIKIĆ	STAJKA	1.12.1965.	28.2.1971.	DR.MED.
VELZEK	BRANKA	25.12.1973.	30.11.1974.	ADMINIST.SLUŽ.
VERGAŠ	DUŠAN	1.11.1962.	31.12.1965.	ADMINIST.SLUŽ.
VEVEREC	ROMANA	1.11.1990.	29.10.1991.	PROF.TJEL.ODG.
VIDAS	IVA	1.1.1972.	30.09.1994.	PROF.DR.SC.
VIDMAR	JOSIP	1.10.1978.	28.2.1983.	VIŠI PREDAVAČ
VIDOVIĆ	DINKO	27.05.2010.		ASISTENT
VILIČIĆ	MILICA	1.11.1966.	31.8.1990.	VIŠI ZUB.TEHN.
VISKIĆ	JOŠKO	15.05.2009.		DR.MED.DENT.
VLATKOVIĆ	BRANKO	1.2.1978.	28.3.1979.	ZUB.TEHNIČAR
VODANOVIĆ	MARIN	28.11.2001.		DOCENT
VODOMIN	VESNA	24.12.1990.		VIŠI ZUB.TEHNIČAR
VOJVODIĆ	DENIS	1.11.1989.		PROF.DR.SC.

PREZIME	IME	DATUM DOLASKA	DATUM ODLASKA	ZANIMANJE/TITULA
VRAŽIĆ	DOMAGOJ	01.06.2009.		DR.MED.DENT.
VRBKA	VESNA	24.12.1973.	29.09.2010.	MED.SESTRA
VRHOVEC	ĐURĐA	16.6.1971.	30.6.1992.	TELEFONIST
VUČETIĆ	VESELKO	24.5.1965.	1.12.1974.	DR.MED. ASISTE.
VUČIČEVIĆ	MANDA	15.10.1990.	31.5.1991.	MED.SESTRA
VUČIĆ	MAJDA	28.04.2005.		IZVANREDNI PROFESOR
VUČIČEVIĆ BORAS	VANJA	04.01.1999.		IZVANREDNI PROFESOR
VUČKOVIĆ	SANJA	01.02.2007.		VIŠA MED. SESTRA
VUGRIN	BRANKA	1.12.1962.	31.8.1964.	ADMIN.SLUŽB.
VUKELIĆ	IVANA	01.12.2007.		MED. SESTRA
VUKOBRATOVIĆ	VERA	7.3.1977.		VIŠI ZUB.TEHN.
VUKOJEVIĆ	DARINKA	6.2.1978.	26.8.1991.	SPREMAČICA
VUKOSAVIĆ	ĐURO	4.2.1988.	30.09.2002.	DOC.DR.SC.
VUKOVOJAC	STANKO	1.5.1971.	28.02.1997.	PROF.DR.SC.
VUKŠIĆ	ANTUN	1.10.1980.		EKONOMIST
WALDGONI	MARIJA	1.2.1965.	28.2.1991.	ZUB.TEHNIČAR
ZADRAVEC	DIJANA	27.05.2010.		VIŠI ASISTENT
ZAJC	IVAN	1.12.1971.	28.04.1999.	DR.MED. ASISTEN
ZAJC	IVAN	01.10.2007.		DR.MED.DENT.
ZAKANJ	ZORA	18.06.2007.		IZVANREDNI PROFESOR
ZAKLAN-KAVIĆ	DRAGICA	1.12.1962.	31.12.1991.	PROF.DR.SC.
ZAVALIĆ	NADA	1.12.1985.		VIŠI ZUB.TEHN.
ZEČIĆ	ZORAN	27.4.1990.		ZUB.TEHNIČAR
ZETIĆ	JULUANA	1.2.1970.		MED.SESTRA
ZGURIĆ	TINA	01.08.2011.		VIŠA MED. SESTRA
ZORIČIĆ	ZORAN	17.11.2008.		DOCENT
ZOVAK	MARIO	15.02.2006.		DOCENT
ŽABAROVIĆ	DOMAGOJ	22.03.2001.		DOCENT
ŽAGAR	MAJA	10.01.2005.		VIŠI ASISTENT
ŽARIĆ	MARTA	1.1.1977.	30.6.1978.	DIPL.ING.ASIST.
ŽILIĆ	OLGA	16.11.1964.	30.11.1973.	ADMINIS.SLUŽ.
ŽITNJAK	MELANUA	26.2.1964.	30.12.1993.	MED. SESTRA
ŽIVKO-BABIĆ	JASENKA	16.1.1975.		DOC.DR.SC.
ŽIVKOVIĆ	ANTONIJA	27.6.1969.	30.6.1994.	ZUBNI ASISTENT
ŽMEGAČ	ZORISLAV	1.12.1971.	30.6.1980.	PROF.DR.SC.
ŽUNIĆ	ROBERT	1.9.1992.		ZUBN.TEHNIČAR
ŽUPAN-BALETIĆ	SONJA	1.12.1985.		ZUB.TEHNIČAR

Popis diplomiranih studenata od osnutka Fakulteta do danas (po redoslijedu diplomiranja)

PREZIME	IME	DATUM DIPLOMIRANJA
LAINOVIĆ	MILENKO	26/5/1954/
STIPANIČEVIĆ	DANKO	28/6/1954/
MIHALJEVIĆ	MIHAILO	12/7/1954/
MILISAVLJEVIĆ	DRAGOSLAV	12/7/1954/
MILOSAVLJEVIĆ-TANASK	RUŽICA	12/7/1954/
DABROVIĆ-IVKOVIĆ	JELENA	26/11/1954/
BENKO	STJEPAN	21/2/1955/
KOPRIVICA	VIDAK	21/2/1955/
PASPA	PAVAO	28/5/1955/
MILADINOV SLADEČEK	MARIJA	27/6/1955/
CVEK	MIOMIR	21/7/1955/
LALIĆ-UGLJEŠIĆ	TANJA	21/7/1955/
PASSEK	TOMISLAV	28/7/1955/
KAREŠ-SOČEC	MIRJANA	8/9/1955/
HENGL-MARTINAC	JELICA	25/10/1955/
PAVUNC	DARINKA	28/10/1955/
AMŠEL	VLADIMIR	29/10/1955/
KADRINKA	FRANJO	25/11/1955/
PERONJA	MARGA	14/12/1955/
FLIS	BARBARA	29/3/1956/
HRASTE	JURAJ	29/3/1956/
OGRESTA	NOŽO	31/3/1956/
KAHITERNA	TONČICA	25/4/1956/
SAVERNIK	SREČKO	30/5/1956/
MARIČIĆ	BRANIMIR	8/6/1956/
REBERSKI	VLADIMIR	8/6/1956/
KOZLOVAC	MIRKO	21/6/1956/
MANOJLOVIĆ	BRANKO	21/6/1956/
POPOVIĆ	PUNIŠA	22/11/1956/
LUČIĆ	MABEL	23/11/1956/
BELAMARIĆ	SREČKO	13/12/1956/
MALIŠEVIĆ	NADA	20/12/1956/
ANIĆ-ANTIĆ	IVICA	26/1/1957/
BOŠNJAK	STANA	26/1/1957/
BAGO	SLAVICA	9/2/1957/
ZAMAULI	MARIJA	9/2/1957/
GREGORIĆ	NADA	26/2/1957/

PREZIME	IME	DATUM DIPLOMIRANJA
VOVKO	ANTUN	26/2/1957/
MILINA	ROK	29/4/1957/
GRUBIŠIĆ	MILIŠ	23/5/1957/
GAVRILOVIĆ	BORIVOJE	29/5/1957/
KOSOVEL	ZVONIMIR	21/6/1957/
BALLARIN	ANTE	13/7/1957/
DOBROVIĆ	MARCEL	20/9/1957/
BILIĆ-KAIĆ	KATICA	30/10/1957/
ŽUŽIĆ	PAVAO	30/10/1957/
KALLAY-MATKOVIĆ	MARIJA JELISAVA	15/11/1957/
NAJŽAR	DORA	16/11/1957/
KALITERNA	JANKO	27/12/1957/
VELJKOVIĆ	ŽIVORAD	30/1/1958/
MARKIĆ	RUŽICA	21/3/1958/
ŠPIČEK	IDA	24/3/1958/
RITTERMAN-GREGURIĆ	IVANKA	28/3/1958/
TOMAŠEVIĆ	VLATKO	28/3/1958/
JANKOV	MIRJANA	8/5/1958/
LOVRIĆ	KSENIJA	8/5/1958/
JAPIĆ	BRANIMIR	11/7/1958/
PIŠTELJIĆ	DUŠAN	11/7/1958/
GOJNIĆ	DANICA	1/11/1958/
JOHMAN	ANTUN	15/11/1958/
TOPIĆ	BERISLAV	5/12/1958/
GRUPČESKA-KULUNDŽIĆ	KATARINA	15/12/1958/
MILANOVIĆ	MLADEN	16/12/1958/
KLEMAN	LASZLO	26/12/1958/
BABIĆ-ADROVIĆ	LJUBICA	28/12/1958/
ČOKLICA	VERA	16/1/1959/
MISE	IVAN	20/1/1959/
MINEV	IVAN	20/2/1959/
VIČIĆ	VLADE	25/4/1959/
OMRČEN	MARKO	23/6/1959/
KLARIĆ	ASJA	26/6/1959/
KOŽELJ	JELENA	26/6/1959/
ČAPO-	VESNA	29/6/1959/
GABVANI	LUCIJA	7/7/1959/

PREZIME	IME	DATUM DIPLOMIRANJA
LONČARIĆ	MARICA	14/7/1959/
DJAPIĆ	AUGUSTA	27/11/1959/
DVOJKOVIĆ	STJEPAN	27/11/1959/
FRLAJA-BELAMARIĆ	RANKA	11/12/1959/
ČUK	VIŠEBOR	29/12/1959/
HADŽOČ	DRAGOMIR	29/12/1959/
MARKANOVIĆ	FRANJO EMIL	29/12/1959/
VIDEC	BRANKO	29/12/1959/
DOMINKOVIĆ	TOMISLAV	30/12/1959/
ROTH	IVO	30/12/1959/
RATKOVIĆ	LJUBIŠA	8/1/1960/
KESIĆ	ZDENKA	17/2/1960/
ZAKLAN-KAVIĆ	DRAGICA	17/2/1960/
KOVAČIĆ-STRBAT	RENATA	30/3/1960/
BLAŽIĆ	DINKO	22/4/1960/
MARUŠIĆ	STANISLAVA	22/4/1960/
MARUŠIĆ	VJEKOSLAVA	28/4/1960/
SMILJANIĆ	NADA	10/5/1960/
GOJKOVIĆ	MILAN	18/5/1960/
VALENTA	FRIDRICH	24/5/1960/
ALTABAS	VLADIMIR	30/6/1960/
KRALJEVIĆ	KREŠIMIR	7/7/1960/
JANJETOVIĆ-BLAŽEVIĆ	NADA	11/7/1960/
KOVAČEVIĆ-ŽIĆ	GORDANA	11/7/1960/
ĐORĐEVIĆ	TUGOMIR	14/7/1960/
NIKŠIĆ	DANKO	14/7/1960/
PIMANIĆ	IVO	15/7/1960/
PREDANIĆ	HANZI	15/7/1960/
POPIĆ	VLADIMIR	15/9/1960/
TANKOVIĆ-PASKA	DRAGICA	23/9/1960/
JUGOVIĆ	ZLATA	26/9/1960/
JAGIĆ	TEREZIJA	25/11/1960/
NEMANIĆ-ŠTAMBUK	ŽELJKA	13/12/1960/
BOČVAROV	JORDAN	20/12/1960/
JUŽNIĆ	BORIVOJ	20/12/1960/
FRANULIĆ	PAULA	30/12/1960/
OPAČAK	TVRTKO	30/12/1960/

PREZIME	IME	DATUM DIPLOMIranJA
STAVRIDIS	GRIGOR	27/1/1961/
VIDAKOVICH	JOSIP	27/1/1961/
DOBRENIĆ	MILUTIN	27/3/1961/
ROZANOVIĆ	PAVLA	21/4/1961/
JURAKOVIĆ	DUNJA	15/5/1961/
SOVIĆ	VILMA	15/5/1961/
DIZDAR	MEHMED	19/5/1961/
PAVUNC	ZLATKO	19/5/1961/
MOHOCI	PAVAO	25/5/1961/
ČORIĆ	DAMIR	27/5/1961/
GODEC	JOSIP	27/5/1961/
LOVREČEK	MIRA	29/5/1961/
PLAKSIJ	EMILJA	30/5/1961/
TANIĆ	ALEKSANDAR	30/5/1961/
VUTUC	BOŽENA	1/6/1961/
MIHALJEVIĆ	VELIMIR	17/6/1961/
VIDOVIĆ	PAVAO	6/7/1961/
MURETIĆ	LJERKA	12/7/1961/
NOTIG	DRAŽEN	12/7/1961/
OŽBOLT	ANTONIJA	12/7/1961/
BOŠKOVIĆ	DUŠAN	14/7/1961/
BUNTAK	DRAŽEN	14/7/1961/
VRBANČIĆ	IVAN	14/7/1961/
BRAUT	ZVONIMIR	15/7/1961/
MAJER	JAVOR	15/7/1961/
WAGNER	IVAN	15/7/1961/
NELKEN	BORIS	4/9/1961/
SABOLIĆ	BRANKA	25/9/1961/
JANOŠEVIĆ	MILICA	27/9/1961/
TRUBAN-TRBOVIĆ	DANICA	20/10/1961/
JAKOPEC	ANA	26/10/1961/
MARTINAC	JAGODA	26/10/1961/
TATAREVIĆ	AZRA	27/10/1961/
EVETOVIĆ	MIROLJUB	4/11/1961/
ZOVKO	FRANJO	16/11/1961/
JEGEŠ	ŠANDOR	24/11/1961/
PETROVIĆ	DUŠAN	24/11/1961/
ŠTRADL	ZRINKA	24/11/1961/
ČAKIĆ-TURK	JELKA	25/11/1961/
BORČIĆ-KIRALJ	VJEKOSLAVA	6/12/1961/

PREZIME	IME	DATUM DIPLOMIranJA
TOMAC	STJEPAN	13/12/1961/
ČANAK	VLADIMIR	21/12/1961/
ABRAMOVIĆ	BRANKO	25/12/1961/
MILINOV	DUŠICA	27/12/1961/
GAKOVIĆ	MILENA	19/2/1962/
KONJEVIĆ	ZDRAVKO	19/2/1962/
ĐURIČANIN	MIRJANA	26/2/1962/
KRAPANIĆ	ANTE	29/3/1962/
PETRUŠEV	MIRO	29/5/1962/
BLAŽIĆ	NADISLAV	11/6/1962/
ČULAFTIĆ	MILOŠ	16/6/1962/
KORIĆ	BRANISLAV	16/6/1962/
IBRIŠAGIĆ	FADIL	22/6/1962/
MARUŠIĆ	BRANKO	22/6/1962/
STOJANOVIĆ	SLAVKA	30/6/1962/
KRALJ	NEDA	11/7/1962/
MARIČIĆ	SINIŠA	13/7/1962/
ČATOVIĆ	MUSTAFA	17/7/1962/
DESPOT	FRANJO	17/9/1962/
TEMKAR	TOMISLAV	29/10/1962/
BELOŠIĆ	GORDANA	28/11/1962/
SABOL	NEVENKA	28/11/1962/
TURKALJ	DUBRAVKA	28/11/1962/
AKSIN	DAMJAN	29/12/1962/
DOBROVNIK	MARIJA	29/12/1962/
MUTIER	KORNELIJA	29/12/1962/
PLETENAC	MARIJA	29/12/1962/
BENAŠ	JELENA	28/2/1963/
BERDNIK	LADISLAVA	28/2/1963/
ČAPIN	MARIJA	28/2/1963/
HABEK-KRCINOJ	BOŽICA	28/2/1963/
KITAREVIĆ	TONA	28/2/1963/
NIKOLIĆ	VLADIMIR	28/2/1963/
KOLOMBO	NIVES	27/3/1963/
BAČANI	VILIM	25/4/1963/
ONČU	OKTAVIJAN	25/4/1963/
BAČAJ	ZVONIMIR	30/5/1963/
ČULJAK	MIROSLAV	30/5/1963/
ČUVALO	RUŽICA	30/5/1963/
ĐURIĆ	HRVOJE	30/5/1963/

PREZIME	IME	DATUM DIPLOMIranJA
MATUŠ	ŽELJKO	30/5/1963/
PEZEROVIĆ	DŽEMAL	30/5/1963/
TANOVIĆ	MEHMED	30/5/1963/
TIČAK	MARGARETA	30/5/1963/
ŽAGAR	ANDRIJA	30/5/1963/
ZANINOVIĆ	VANJA	28/6/1963/
ZDENEK	MARIJA	28/6/1963/
KLANCIR	MIRJANA	29/6/1963/
KUMBATOVIĆ	JELENA	29/6/1963/
NOSIĆ	ANTE	29/6/1963/
VISKOVIĆ	ROMEO	29/6/1963/
CURILOVIĆ	ZVONIMIR	12/7/1963/
GERŠIĆ	IRENA	12/7/1963/
GJAIĆ	MARIO	12/7/1963/
HODKO	BOŽENA	12/7/1963/
IVANIŠ	TOMISLAV	12/7/1963/
KNEŽEVIĆ	EVICA	12/7/1963/
OPLANIĆ	GRACIJELA	12/7/1963/
OZMO	SIMKA	12/7/1963/
SINDIK	VIŠNJA	13/7/1963/
VRKLJAN	MARIJA	13/7/1963/
RIGO	VIKTOR	24/9/1963/
GRUJOSKI	HRISTO	28/9/1963/
PIZEK-IVANOVIĆ	ANGELINA	28/9/1963/
DUJMOVIĆ	MIRJANA	30/10/1963/
SIMUNIĆ	SMILJKA	30/10/1963/
SMAIĆ-KRUŠIĆ	MIRTA	30/10/1963/
TOMIĆ	DANICA	30/10/1963/
ZOGRAFSKI	SLAVOJKO	30/10/1963/
ZUBANOVIĆ	KATARINA	30/10/1963/
RAJIĆ	ZDRAVKO	27/11/1963/
ZUBANOVIĆ	BORIS	27/11/1963/
JELEN-REX	ŽELJKO	27/12/1963/
KRALJIĆ	BRIGITA	27/12/1963/
LACH	LIDIJA	27/12/1963/
LASTRIĆ	DRAŽEN	27/12/1963/
LEGOVIĆ	DANILO	27/12/1963/
MIKIĆ	IVAN	27/12/1963/
OŠTREK	NEVENKA MAJA	27/12/1963/
PAVLOVSKI	KOČO	27/12/1963/

PREZIME	IME	DATUM DIPLOMIRANJA
ANGELOVSKI	JOAKIM	28/12/1963/
HABEKOVIĆ	ŽELJKO	28/12/1963/
HERVATIN	MYRTO	28/12/1963/
HRELJAC	ZVONIMIR	28/12/1963/
KARAHASANOVIĆ	AZRA	28/12/1963/
MIHOVILOVIĆ-PLAVETIĆ	BOŽENA	28/12/1963/
NAKIČEVIĆ	IBRAHIM	28/12/1963/
BEGIĆ	FARUK	1/2/1964/
BUNTAK	ALENKA	1/2/1964/
CURIĆ	NEDELJKO	1/2/1964/
DIZDAREVIĆ	FAIK	1/2/1964/
STOJADINOVIĆ	VERA	1/2/1964/
TOMLJENOVIĆ	ZORA	1/2/1964/
VUČEVIĆ	MARIJA	1/2/1964/
PREMATE	SERDO	17/2/1964/
RADIĆ	JOSIP	17/2/1964/
PRIMI	ROZALIJA	23/2/1964/
BUJAŠ	ŽELJKO	28/2/1964/
CITKOVIĆ	ANA	28/2/1964/
HUNSKI	KREŠIMIR	28/2/1964/
KEKIĆ	MATO	28/2/1964/
KOVAČEVIĆ	MARIJA	28/2/1964/
MILIĆ	MARKO	28/2/1964/
MILKOVIĆ	MARIJA	28/2/1964/
MOSTARČIĆ	IVO	28/2/1964/
MUJAGIĆ	NADIJA	28/2/1964/
MURETIĆ	ŽELIMIR	28/2/1964/
PEJČINOVIĆ	BRANISLAVA	28/2/1964/
SOLARIČEK	ERIKA	28/2/1964/
SRAKA	STJEPAN	28/2/1964/
STROSSER	BRANKA	28/2/1964/
TOMAŠ	LIDIJA	28/2/1964/
DAŠOVIĆ	LJUBICA	1/4/1964/
MARUŠIĆ	ZVONKO	1/4/1964/
MRAKOVČIĆ	ANTUN	1/4/1964/
SELAK-ZDALŠEK	IRENA	1/4/1964/
ŠIMONKA	EVGEN	1/4/1964/
ŠKARIKA	ZLATA	1/4/1964/
SILADI	LAURA	25/4/1964/
VELEDAR	KEMAL	25/4/1964/

PREZIME	IME	DATUM DIPLOMIRANJA
BARLOVIĆ	BOŽO	29/4/1964/
ČUKOVIĆ	DIMITRIJE	29/4/1964/
MULJEVIĆ	ŽELJKO	8/5/1964/
PIZEK	JOSIPA	20/5/1964/
STANKOVIĆ	RENATA	20/5/1964/
STOJKOV	ANGEL	20/5/1964/
ŠTAMBUK	MARIO	20/5/1964/
UNTERWEGER	VLATKO	20/5/1964/
JELISAVČIĆ	HELENA	29/5/1964/
JOVIČIĆ	ŽIVOJIN	29/5/1964/
KRONEVSKI	PETAR	29/5/1964/
KULENOVIĆ	MAHMUT	29/5/1964/
MARIĆ	SREČKO	29/5/1964/
MEHIČEVIĆ	MEHMED	29/5/1964/
FRENČEVA	NIKOLINA	15/6/1964/
ŠABAN	ANA	15/6/1964/
VRUS-ČORAK	VERA	19/6/1964/
POJE	ZVONIMIR	26/6/1964/
LUKANČIĆ	DRAŽEN	27/6/1964/
BERTA	BOSILJKA	1/7/1964/
BUKOVCE	ZLATKO	1/7/1964/
DOLENEC	BRANKO	1/7/1964/
DRAGIČEVIĆ	ROSSELLA	1/7/1964/
HADŽIHASANOVIĆ	DŽEMAL	1/7/1964/
KOHAROVIĆ	ZEJNA	1/7/1964/
DUJMOVIĆ	MLADEN	14/7/1964/
RUKAVINA	TIHOMIR	14/7/1964/
MAREKOVIĆ	OLGA	31/8/1964/
KLEPEC	VILIM	18/9/1964/
ALIKALFIĆ	MIRZO	1/10/1964/
ČUČAK	ĐURO	1/10/1964/
OŽBOLT	JOSIP	1/10/1964/
KNEŽEVIĆ	MIROSLAV	3/10/1964/
KRČMAR	ŠONJA	23/11/1964/
BRALIĆ	NADA	28/11/1964/
CAR	MARIJAN	28/11/1964/
GRUPČE	LJUBOMIR	28/11/1964/
MAĐERIĆ	PAVAO	28/11/1964/
ŽUPAN	MARIJAN	28/11/1964/
KRALJ	ANTUN	7/12/1964/

PREZIME	IME	DATUM DIPLOMIRANJA
PERKOVIĆ	RAJKA	23/12/1964/
FEITL	EGIDIJE	28/12/1964/
KOVAČINA	ZLATKO	28/12/1964/
PERIŠIN	SMILJANA	8/1/1965/
POKAS	LJERKA	8/1/1965/
SPAHIĆ	SUBHIJA	8/1/1965/
KOČO	MAHMUT	26/1/1965/
BREGEŠ	MAJA	29/1/1965/
PRODANOV	RISTO	30/3/1965/
CVITKOVIĆ	VLADIMIR	12/4/1965/
PRASTOV	BORIS	26/4/1965/
BALEN	RUŽICA	27/4/1965/
GVAJEC	OTTO	27/4/1965/
JAMBREC	DRAŽEN	27/4/1965/
MARKANOVIĆ	ZDENKA	27/4/1965/
FILIPOVIĆ-GRČIĆ	BRANKA	12/5/1965/
FILIPOVIĆ-GRČIĆ	ANTE	12/5/1965/
ŠULIĆ	ZADA	14/5/1965/
RATKOVČIĆ	BLAŽENKA	21/5/1965/
ZEZULA	MELANIJA	24/5/1965/
RUKAVINA	ROZALIJA	25/5/1965/
SISGOREO	VJEROČKA	25/5/1965/
KAIĆ	ZVONIMIR	27/5/1965/
TEREK	HINKO	27/5/1965/
TESKEREDŽIĆ	BISERA	27/5/1965/
GRAF	ŽELJKO	28/5/1965/
CIGUT NORČIĆ	NADA	4/6/1965/
PIKUTIĆ	MLADEN	9/6/1965/
POPOVIĆ	MILE	9/6/1965/
MILJAK	ANTE	10/6/1965/
TOMIĆ	BOŽICA	14/6/1965/
UZELAC	GORDANA	14/6/1965/
MARIĆ	ANTONIJA	15/6/1965/
DUŽANEC	DUBRAVKA	17/6/1965/
AKRAP	MILADINKA	19/6/1965/
ŠEBELIĆ	ENCO	24/6/1965/
BALENOVIĆ	IVAN	25/6/1965/
GRUJOSKI	KIRIL	29/6/1965/
MATKOVIĆ	ZDRAVKO	1/7/1965/
ŠAŠEL	SILVIJA	9/7/1965/

PREZIME	IME	DATUM DIPLOMIranJA
PERČIN VITAS	MIRKA	10/7/1965/
MORAVEK	SREČKO	13/7/1965/
BAŠIĆ	MILAN	14/7/1965/
DŽUNDŽEV	JORDAN	14/7/1965/
HABAN IVAČIĆ	MAGDALENA	15/7/1965/
KOLOVRAT	JOSIP	15/7/1965/
ŠVERKO	ZORICA	16/8/1965/
KRULJAC	IVO	1/9/1965/
RIBIĆ	ZLATKO	1/9/1965/
REŽIĆ	VJERA	3/9/1965/
GAVRANOVIĆ	OMER	27/9/1965/
PURKOVIĆ	BEHAUDIN	27/9/1965/
ŠČUKANEC	DANICA	30/9/1965/
ŠRAMEL	ANĐELKA	30/9/1965/
CETINA	GABRIJELA	1/10/1965/
MIRKOVIĆ	VJERA	1/10/1965/
DIVJAK	ANKICA	2/10/1965/
JUSUFBEGOVIĆ	JUSUF	2/10/1965/
KIŠIĆ	DAMIR	2/10/1965/
ČUVALO	MARIJAN	12/10/1965/
GRGAS	ALEMKKA	22/10/1965/
ŠVARC	ALEKSANDAR	22/10/1965/
MILJUŠ	BRANKA	24/10/1965/
MLINARIĆ	VLADIMIR	1/11/1965/
LUKETIĆ	ANA	9/11/1965/
ANDUS	ŠONJA	16/11/1965/
HUDBER	VLADIMIR	27/12/1965/
RUŽMAN	ZDRAVKO	27/12/1965/
ŠUTALO	JOZO	28/12/1965/
MARIĆ	PETAR	29/12/1965/
ŠKUNCA	JOSIP	4/1/1966/
GOBAC	MILAN	10/1/1966/
KAHLE	VESNA	10/1/1966/
GALIĆ	LADA	1/2/1966/
UJEVIĆ	KLARA	1/2/1966/
TRPIĆ	JOVO	2/2/1966/
ČURKO	NADA	3/2/1966/
VUKOVOJAC	STANISLAV	20/4/1966/
KOHONT	JASMINKA	28/4/1966/
LONČAR	PETAR	28/4/1966/

PREZIME	IME	DATUM DIPLOMIranJA
ANGOR	KIRIL	29/4/1966/
CAR	JOSIP	29/4/1966/
CVITANOVIĆ	ŽIVANA	11/5/1966/
ŽIC	BRANKA	11/5/1966/
BOŽIKOVIĆ	BOŽIDAR	20/5/1966/
KLINCOV	JOVO	20/5/1966/
PRIVORA	NIKOLA	20/5/1966/
PERSOLI	LUCIJA	23/5/1966/
GREPL	DUBRAVKO	25/5/1966/
PONDELJAK	ŠONJA	26/5/1966/
SVOVEN	SILVIJA	26/5/1966/
VUKOVOJAC	ZLATA	26/5/1966/
JERGOVIĆ	ŠIMUN	27/5/1966/
STIPIĆ JELINIĆ	LJERKA	27/5/1966/
BAČIĆ	BLAŽENKA	28/5/1966/
PANDURIĆ	JOSIP	28/5/1966/
FEGER	GERTRUDA	30/5/1966/
MANOVOVIĆ	FAHRUDIN	30/5/1966/
PAVLIĆ	MLADEN	30/5/1966/
HOCENSKI	ZVONIMIR	6/6/1966/
MRVOŠ	JOVO	13/6/1966/
HIRŠL	DUNJA	14/6/1966/
MITROVSKA	VELIKA	14/6/1966/
BOGOVIĆ	MARIJANA	16/6/1966/
LISULOV	VERONIKA	16/6/1966/
MANDIĆ	ŽARKO	17/6/1966/
MATONIČKIN-TKALČIĆ	BARICA	21/6/1966/
KEZELE	MARIJAN	23/6/1966/
PLENČA	MARIJA	23/6/1966/
KLOBUČAR	BORIS	1/7/1966/
KUHARIĆ	LJERKA	1/7/1966/
BRNČIĆ	MILAN	6/7/1966/
DUMBOVIĆ	BOŽENA	6/7/1966/
KOVAČ	BISERKA	6/7/1966/
ŠKARICA	ANA	6/7/1966/
WERNER	INGEBORG	6/7/1966/
MINIEH-VITALIANI	INGEBORG	7/7/1966/
NEUBAUER	BRANKA	7/7/1966/
SPUDIĆ	ANKICA	7/7/1966/
VIDOVIĆ	ELMA	7/7/1966/

PREZIME	IME	DATUM DIPLOMIranJA
BUDISELIĆ	MIROSLAV	8/7/1966/
ČIČAK	IVANKA	8/7/1966/
DEŽELIĆ	JASNA	8/7/1966/
BRLIĆ	ZLATKO	11/7/1966/
BANAK	ANTUN	12/7/1966/
KELEČIĆ	LJUBICA	12/7/1966/
JELAČIĆ	NIKOLA	13/7/1966/
KRALJEVIĆ	STANKO	13/7/1966/
PROTIĆ	VLADIMIR	13/7/1966/
TEŠAR	VLADIMIR	13/7/1966/
GRBAC	NIKOLA	14/7/1966/
RADUKA	LJUBICA	16/7/1966/
BENKOVIĆ	SILVIJA	6/8/1966/
ČOSIĆ	BRANISLAVA	6/8/1966/
LJUBIĆ-HAN	VLADIMIRA	14/9/1966/
VUKELIĆ	ŽELJKO	16/9/1966/
LEVAK	ANTUN	21/9/1966/
CEPANEC	ANA	29/9/1966/
PLASAJ	NIKOLA	7/10/1966/
KUŠČIĆ	TONKO	28/10/1966/
AWAD DAKAM	ALI	11/11/1966/
BORJOLI	ANICA	25/11/1966/
HOLJEVAC-PROTIĆ	LJUBICA	25/11/1966/
ŽIŽIĆ	BRANKA	21/12/1966/
PERCAČ	JELICA	23/12/1966/
LULIĆ	KRUNOSLAV	27/12/1966/
SABO	VLADO	3/2/1967/
MALEŠEVIĆ	JELA	24/2/1967/
KAMENSKI-PEHAREC	VLASTA	14/3/1967/
MITEV	KOSTADIN	15/3/1967/
CIKATA	STOJANKA	31/3/1967/
PUŠIĆ	ZLATKO	31/3/1967/
NOVAČIĆ	ŠTEFICA	10/4/1967/
MUŠURA	KREŠIMIR	5/5/1967/
SARIĆ	TOMISLAV	5/5/1967/
DRAGOJEVIĆ	MARINKO	10/5/1967/
EL-SUNNIIMAN	ABBAS	15/5/1967/
MANDIĆ	ZDENKA	19/5/1967/
BRENKO	TIHOMIR	22/5/1967/
KAVAK-BARANOVIĆ	MAGDA	25/5/1967/

PREZIME	IME	DATUM DIPLOMIRANJA
PUKEC	BRANKA	25/5/1967/
JOVANOVIĆ-WERTHCINEG	VERA	26/5/1967/
LOVREKOVIĆ	VIŠNJA	26/5/1967/
VLAHOVIĆ	MARTA	26/5/1967/
ČERNUŠ	ANA	30/5/1967/
KOMARONI	EVA	30/5/1967/
PETRUŠA	VIŠNJA	30/5/1967/
JOVANOVIĆ	HRANISLAV	1/6/1967/
VOLF	IVAN	1/6/1967/
UROIĆ	BRUNO	5/6/1967/
SKOK	LJUDEVIT	12/6/1967/
ZEČEVIĆ	MILJENKO	12/6/1967/
VERBANAC	LOREDANA	14/6/1967/
ABDEL AZIZ	ALI NADEEN	15/6/1967/
BADRELDINEL RAYAH	OMRAN	15/6/1967/
JELINČIĆ-KAŠENSKI	BLAŽENKA	15/6/1967/
KRMPOTIĆ	STANISLAVA	15/6/1967/
ČIKARIĆ	MARIJA	17/6/1967/
VITIĆ	AUGUSTA	21/6/1967/
FABIJANIĆ	IRENA	22/6/1967/
NIKOLIĆ	BRANKA	22/6/1967/
ARAMBAŠIN	ANA	28/6/1967/
VIZLER	TANJA	28/6/1967/
ČOP	KRUNOSLAVA	29/6/1967/
KLEŠIN	ZDENKA	30/6/1967/
PAVLETIĆ	DUBRAVKA	30/6/1967/
DEVA	REŠAD	6/7/1967/
KRPAN	ANA	6/7/1967/
MARUŠIĆ	DUŠICA	6/7/1967/
SEFIBALAGIJA	DAMILA	6/7/1967/
FILIPOVIĆ	ISMET	7/7/1967/
MESIĆ	MARIJA	7/7/1967/
SISAN	MILICA	7/7/1967/
TRNEČKA	VIŠNJA	7/7/1967/
BEGIĆ-VERNER	ĐURĐICA	13/7/1967/
DOZET	ŽELJKO	13/7/1967/
HUMSKI	ŽELJKA	13/7/1967/
HUNSKI	MARIJA	13/7/1967/
IBRAHIMPAŠIĆ	MUHAMED	13/7/1967/
PAŠALIĆ-KURTALIĆ	HIVZIJA	13/7/1967/

PREZIME	IME	DATUM DIPLOMIRANJA
GRGURIĆ	MARIJA	17/7/1967/
MARIĆ	GORDANA	17/7/1967/
IVANIŠEVIĆ	JAKŠA	19/7/1967/
ĐUREK	BISERKA	7/8/1967/
SKOPEZYNSKI	MIRJANA	7/8/1967/
FERK-SVERIĆ	ERNA	22/8/1967/
HUSAR-VILHELM	ŠTEFICA	21/9/1967/
JEJINA	NEVENKA	21/9/1967/
KUČAN	ANTONIJA	22/9/1967/
ŠKURINA-GRUBIŠIĆ	KATARINA	26/9/1967/
TOMLJANOVIĆ	MILAN	3/10/1967/
TOPLAK	VLASTA	4/10/1967/
VARŠIĆ	NADA	4/10/1967/
BROZ	MIRA	5/10/1967/
KRAŠOVIĆ	MARIJAN	5/10/1967/
ŠPELETIĆ-ŠTERN	ALEKSANDRA	5/10/1967/
FISTANIĆ	PETAR	9/10/1967/
KOKAREV	PETAR	16/10/1967/
PRIZMIĆ	ANKA	16/10/1967/
FUČKALA	LJUBICA	17/10/1967/
MIHAILOVIĆ	MARINKO	17/10/1967/
PARMAČ	MARIJA	21/10/1967/
GAZZARI	NADA	30/10/1967/
DABIĆ	EMILJA	7/11/1967/
STJEPANDIĆ	NIKOLA	10/11/1967/
BALOG	LJUBICA	14/11/1967/
ATALIĆ	BOŽICA	23/11/1967/
FURDEK	ALBINA	23/11/1967/
MIHATOVIĆ	IVO	23/11/1967/
GJURA	ZDENKA	28/11/1967/
ČORIĆ	VJERA	21/12/1967/
PRESEČKI	NADA	27/12/1967/
HADŽIAHMETOVIĆ	REFIKA	28/12/1967/
JERKOVIĆ	LJILJANA	28/12/1967/
JERINIĆ	RAJKO	16/1/1968/
KOVAČIĆ	KSENIJA	18/1/1968/
KALČIĆ	ZLATKO	25/1/1968/
PERKOVIĆ	SLOBODAN	25/1/1968/
ŽUPAN	MIRA	27/1/1968/
SIMOVIĆ	JELKA	31/1/1968/

PREZIME	IME	DATUM DIPLOMIRANJA
STRAŠEK	NADA	31/1/1968/
GRUNGOLD	BRANKO	2/3/1968/
MAŠTROVIĆ	JAGODA	25/3/1968/
STILINOVIĆ-MIKULIĆ	VALERIJA	28/3/1968/
TEPARIĆ	IZETA	28/3/1968/
ARALICA-JURIŠIĆ	LUCIJA	29/3/1968/
RAMUŠČAK	IVAN	9/4/1968/
BILIN	ĐURĐICA	15/6/1968/
GERGOREC	MARTA	15/6/1968/
BELOŠEVIĆ-KRSNIK	ŠTEFICA	25/6/1968/
CAFOLLA	ALVARO	27/6/1968/
JEROLIMOV	VJEKOSLAV	27/6/1968/
PAPIĆ	MELITA	1/7/1968/
SEIFERT	ADA	1/7/1968/
LATKOVIĆ	DUBRAVKA	3/7/1968/
CERANIĆ	IVAN	8/7/1968/
ČEFKO	STJEPAN	10/7/1968/
ŠOLE	JOSIP	10/7/1968/
LUDVIG	FRANJO	11/7/1968/
PERCAČ	IVAN	11/7/1968/
SAJER-NOVAK	ANA	11/7/1968/
DOJČINOVIĆ	BOSILJKA	12/7/1968/
PRAČIĆ	NEJRA	12/7/1968/
VIČENOVIĆ	VERA	12/7/1968/
KNEŽEVIĆ	GORAN	15/7/1968/
KOBLER	PAVEL	15/7/1968/
KRMPOTIĆ	IVICA	15/7/1968/
PEČINA-HRNČEVIĆ	ANČICA	15/7/1968/
KOZARIĆ	VIŠNJA	16/7/1968/
KULČAR	VESNA	16/7/1968/
KATANČIĆ	VESNA	17/7/1968/
ŠKRILEC	ANDRIJA	22/7/1968/
MARTINOVIĆ	JASENKA	26/7/1968/
PRIŠPEK	MARIJA	26/7/1968/
ŽIVKO	MARIJA	26/7/1968/
BAŽINSKY	ZVJEZDANA	3/9/1968/
MAHNIK	MIHAEL	3/9/1968/
VIDAŠ	EZIO	3/9/1968/
RUDIĆ	JELENA	5/9/1968/
BENJAK-STANIŠIĆ	MIRA	17/9/1968/

PREZIME	IME	DATUM DIPLOMIranJA
GOLUB	TIHOMILA	17/9/1968/
AZINović	ZORAN	23/9/1968/
MILOSAVLJEVIĆ	LJERKA	23/9/1968/
RADIĆ	RUŽICA	23/9/1968/
ŠIMATOVIĆ	JASNA	23/9/1968/
FIRŠEK	ZVONIMIR	24/9/1968/
POPEK	DRAGICA	24/9/1968/
TRBOVIĆ	MIRJANA	24/9/1968/
ČILIĆ	IVAN	26/9/1968/
BEKETIĆ	JOSIP	3/10/1968/
BREŠKOVIĆ	MILJENKA	4/10/1968/
RUNIĆ	MIRA	4/10/1968/
SLAPAR	VESNA	4/10/1968/
BOŽINOVIĆ	ANA	10/10/1968/
CVITAŠ	EMICA	10/10/1968/
ČURČIĆ	ANA	10/10/1968/
FILIPOVIĆ	KATA	10/10/1968/
SEVER	DRAGUTIN	10/10/1968/
FILIĆ	MIROSLAVA	18/10/1968/
PENEZIĆ	ERIKA	24/10/1968/
ŠAVAR	ZRINJKA	24/10/1968/
ŠIMUNDŽA	ROSA	24/10/1968/
ŠTOK	MAJA	24/10/1968/
HERGOVIĆ	ELA	25/10/1968/
DOLENC	ZLATKO	28/10/1968/
DOMAZET	BRANKA	28/10/1968/
GJAIĆ	MARKO	28/10/1968/
KASUN	RENATA	28/10/1968/
VRANAR	IVAN	4/11/1968/
MATAK	NEDELJKO	15/11/1968/
BUTKOVIĆ	VESNA	20/11/1968/
SERDAR	ŽELJKA	22/11/1968/
BUCCONI (VAVRA)	IVANKA	27/11/1968/
IVEKOVIĆ	NELA	28/11/1968/
MORNAR-DEMAN	MIRJANA	28/11/1968/
SEFEROVIĆ	MUJO	3/12/1968/
ŠERIĆ	VATROSLAV	19/12/1968/
MARTINIS (BAČAJ)	SLAVICA	24/12/1968/
DRAŽIĆ	ZLATKO	16/1/1969/
PREKRAT	BORIS	16/1/1969/

PREZIME	IME	DATUM DIPLOMIranJA
ŽAGAR	PETAR	16/1/1969/
JUREC	ANGELINA	26/3/1969/
BRZICA	GORDANA	27/3/1969/
GREGUREK	LJUDEVITA	24/4/1969/
GROZD ANIĆ	VLASTA	24/4/1969/
ŽUPAN	SLAVKO	29/5/1969/
JURIŠA	NADA	30/5/1969/
OGRAJŠEK	MIRA	6/6/1969/
GRBAS	STANKO	12/6/1969/
SAMADI	STJEPAN	16/6/1969/
BELOŠA	BOŽIDAR	18/6/1969/
LULIĆ	OLGA	23/6/1969/
MITIĆ	DORINA	24/6/1969/
PERIĆ-MRZLJAK	LJERKA	24/6/1969/
ABDELHAMID ABDALLA	HATIM	25/6/1969/
ŠKUNCA	DUBRAVKA	25/6/1969/
TONI	VLASTA	25/6/1969/
KOVAČ	TOMICA	26/6/1969/
NOVAKOVIĆ	BRANKO	30/6/1969/
ŠIMAC	NEVENKA	2/7/1969/
KOVAČ	ALEKSANDAR	3/7/1969/
BANIĆ	MARUŠKA	8/7/1969/
JOVIĆ	ZLATA	8/7/1969/
JURKOVIĆ	VIŠNJA	8/7/1969/
KARDAŠIĆ	ANTUN	8/7/1969/
BOŽIKOVIĆ-BELIĆ	DUŠANKA	9/7/1969/
LUKŠIĆ	NATAŠA	9/7/1969/
VODNICA	MARIJA	9/7/1969/
BRKAŠIĆ	ZDENKA	10/7/1969/
MERLO	ANTUN	10/7/1969/
RUMAC	VITOMIR	10/7/1969/
FLORJANIĆ	DRAGO	14/7/1969/
GLOGOŠKI	ANICA	14/7/1969/
KOKASH	JA FER	15/7/1969/
ŽAGAR	VERA	16/7/1969/
BOKULIĆ	TUGOMILA	21/7/1969/
FRANASOVIĆ	ĐORĐE	29/7/1969/
MANDIĆ	ANTE	3/9/1969/
BALIĆ	EMIRA	4/9/1969/
BIONDIĆ	EMILIJA	9/9/1969/

PREZIME	IME	DATUM DIPLOMIranJA
FEHER-MLINARIĆ	BORISLAVA	9/9/1969/
DRAGIČEVIĆ	BISERKA	10/9/1969/
KHALID ALI	RUMOH	16/9/1969/
LUCARIĆ	MIRA	16/9/1969/
SMETKO	NADA	16/9/1969/
FISTANIĆ	ANTE	17/9/1969/
HRANITELJ	MARIJA	19/9/1969/
CAPUDER	ŽELJKO	20/9/1969/
MLADIČEK	VIŠNJA	20/9/1969/
ČUNKO	BRANKO	22/9/1969/
HARVAČIĆ	ZLATA	22/9/1969/
VRANIĆ-STAVLJENIĆ	LJUBICA	22/9/1969/
DOLINAC	DAMIR	23/9/1969/
PRIMOŽIĆ	MAJA	25/9/1969/
PRALJAK	ZVONIMIR	30/9/1969/
VAKŠIĆ	MILIVOJ	1/10/1969/
HEMELI-LAŠKAI	ILONA	2/10/1969/
ROJC	NEVENKA	3/10/1969/
TEPAVČEVIĆ	BLAGUTIN	3/10/1969/
TOTH	ENDRE	6/10/1969/
VUČETIĆ	IVO	6/10/1969/
BOŠNJAK	NADA	7/10/1969/
AHMED	ABDALLA	20/10/1969/
JORGIĆ	KSENIJA	24/10/1969/
BADEL	BRANKO	29/10/1969/
BARABAS	JASENKA	29/10/1969/
BELEC	NEVENKA	29/10/1969/
KOVAČEVIĆ	ANKICA	29/10/1969/
ILIBAŠIĆ	STOJANKA	24/11/1969/
BAJS	ZVONIMIR	2/12/1969/
KOŠUTIĆ	IVANKA	5/12/1969/
VUJANOVIĆ	VERA	10/12/1969/
LAKIŠIĆ	EDIN	12/12/1969/
PEPELNAK <	HANNA-MELITTA	23/12/1969/
MATANICKIN (LJUBIĆ)	KATARINA	29/12/1969/
VUKSAN	LADA	28/1/1970/
BOGADY	MIRJANA	29/1/1970/
GREGORIĆ	ERIKA	29/1/1970/
LEVEC	DUŠAN	30/1/1970/
RUTIG	IVAN	6/2/1970/

PREZIME	IME	DATUM DIPLOMIRANJA
MILIĆIĆ	KAMENKO	24/2/1970/
MIŠETIĆ	NEDA	24/2/1970/
JAKOPČEVIĆ	MARIJA	26/2/1970/
NOVAKOVIĆ-STOPIĆ	ANTONIJA	27/2/1970/
KOLOVRAT	DUBRAVKA	19/3/1970/
GRAČNER	CVIJETA	25/3/1970/
BURKOVSKY-SELAČ	VANJA	30/3/1970/
LUKIĆ	JADRANKA	30/3/1970/
STANIŠIĆ	ZORA	2/4/1970/
KINKA	JENO	15/4/1970/
BOGIŠIĆ	ANA	21/4/1970/
TOMIĆ	ZDRAVKA	22/4/1970/
VUJEVIĆ	MIROSLAV	28/4/1970/
BORKOVIĆ	ZVONIMIR	26/5/1970/
BRKIĆ	NIKO	26/5/1970/
SLADE	LOVRO	28/5/1970/
LEUŠIĆ	ZLATKO	29/5/1970/
PETREŠEVIĆ	DUBRAVKA	29/5/1970/
STANKOVIĆ	MIRKO	1/6/1970/
DIJAN	ŽIVKO	2/6/1970/
MALIĆ	MAJA	4/6/1970/
MARANIĆ	BORANA	4/6/1970/
PEDIŠIĆ	LIDIJA	4/6/1970/
RASPOVIĆ	DANICA	4/6/1970/
SLAPAR	IVAN	4/6/1970/
MLINARIĆ	RADOVAN	9/6/1970/
PENĐER	SNJEŽANA	9/6/1970/
KRALJEVIĆ-VIDAS	IVA	11/6/1970/
BERANEK	VLADIMIR	12/6/1970/
RUMAC	JOVANKA	13/6/1970/
ČOKLICA	VESNA	16/6/1970/
JURAKOVIĆ	DUBRAVKA	16/6/1970/
ŠUBAŠIĆ	ANTE	16/6/1970/
BELUHAN	BRANKO	17/6/1970/
BUNTAK	DUNJA	23/6/1970/
ĐAKONI	CECILIJA	23/6/1970/
BUKOVAC	VIDA	30/6/1970/
BUTKOVIĆ	VLADIMIR	30/6/1970/
JAKOPOVIĆ	FRANJO	30/6/1970/
ORLOVIĆ	LJILJANA	30/6/1970/

PREZIME	IME	DATUM DIPLOMIRANJA
POLIĆ	DUNJA	30/6/1970/
PANJKOTA	BISERKA	1/7/1970/
RADAN	JELICA	1/7/1970/
SABOLIĆ	VALENT	1/7/1970/
JURIČIĆ	KATARINA	2/7/1970/
KNEŽEVIĆ	IVANA	2/7/1970/
CVRTILA	DRAGICA	3/7/1970/
BUTIĆ	MIROSLAV	7/7/1970/
SMOKVINA	DUBRAVKA	7/7/1970/
BAUČIĆ	IVO	8/7/1970/
KORIČIĆ-KERHIN	DRAGICA	8/7/1970/
PUČKO	TATJANA	8/7/1970/
SIVEC	ŽELIMIR	8/7/1970/
KALIBOVIĆ	NENAD	13/7/1970/
ROSENZWEIG	FILIP	13/7/1970/
ŽIVKO	MIRA	13/7/1970/
DRENOVAC	SAVO	14/7/1970/
HADŽIAHMETTOVIĆ	NEVENKA	14/7/1970/
ŠKRABLIN	NADA	14/7/1970/
TIČIĆ	SILVIO	14/7/1970/
ĐURIŠIĆ	MIRA	15/7/1970/
JUNGWIRTH	LJUBICA	15/7/1970/
ZUBER	ANTONIJA	15/7/1970/
ŽUPANIĆ	KSENIJA	15/7/1970/
MERC	HILDA	31/7/1970/
BROZOVIĆ	MIRKO	3/9/1970/
VARGA	JULIJANA	11/9/1970/
ŽARKOVIĆ	DAMIR	11/9/1970/
SKUPNJAK	BRANKO	22/9/1970/
UDILJAK	VLADIMIR	22/9/1970/
TOKIĆ	DUBRAVKA	23/9/1970/
STAUDT	GRETA	24/9/1970/
MURETA	TATJANA	25/9/1970/
VUKOJA	VESNA	25/9/1970/
GOSPODARIĆ	RUŽICA	6/10/1970/
KAŠAJ	BRANKO	7/10/1970/
LEVAR	MIRA	7/10/1970/
ČIČIĆ	JOSIPA	12/10/1970/
KINDER	DUBRAVKA	14/10/1970/
LJUBIĆ	MIRJANA	14/10/1970/

PREZIME	IME	DATUM DIPLOMIRANJA
RUKAVINA	BRANKA	14/10/1970/
BERTOVIĆ	VLADIMIR	15/10/1970/
KLAPKA	LIDIJA	15/10/1970/
MOSTARČIĆ	OJDANA	15/10/1970/
PRODANIĆ	NADA	15/10/1970/
RASTOVIĆ	BRANKA	15/10/1970/
ŠPILJAK	LJERKA	15/10/1970/
FRANK	NEDJELJKA	19/10/1970/
KRMPOTIĆ	HRVOJE	19/10/1970/
VALENTAK	LJILJANA	20/10/1970/
GJIVANOVIĆ	MAGDA	21/10/1970/
VIOLIĆ	JOZO	21/10/1970/
OREŠKOVIĆ	MARIJA	23/10/1970/
VUNAK	JELICA	23/10/1970/
YAHIA	EL IBRAHIM	23/10/1970/
JAGUŠT	OLGA	26/10/1970/
MATAS	VANDA	26/10/1970/
PINJUH	MARIJANA	26/10/1970/
LIKIĆ	VESNA	27/10/1970/
MIKUŠ	FRANJO	27/10/1970/
GVAJIĆ	MILE	28/10/1970/
LEVAR	VLASTA	28/10/1970/
MAKSIMOVIĆ	VERONIKA	28/10/1970/
MEDIN	OLGA	28/10/1970/
ŠARIĆ	ĐURĐICA	28/10/1970/
BAŠIĆ	PETAR	29/10/1970/
MATOŠ	IVANKA	30/10/1970/
MERLO	NATAŠA	4/11/1970/
PAVLOVIĆ	VERICA	4/11/1970/
ŠABIJAN	BOŽENA	5/11/1970/
KRIVAK	KSENIJA	9/11/1970/
BAIĆ	DARA	11/11/1970/
BOJČIĆ	ŠIME	11/11/1970/
KARIĆ	VESNA	11/11/1970/
SUTLIĆ	VIKTORIJA	13/11/1970/
KNEŽEVIĆ	DESANKA	16/11/1970/
KOKOT	RADOJKA	16/11/1970/
LEDIĆ	JOSIP	16/11/1970/
NEDIĆ	MIRJANA	16/11/1970/
ŠERIĆ	MLADEN	16/11/1970/

PREZIME	IME	DATUM DIPLOMIranJA
IVETA	KRISTINA	19/11/1970/
CAPAR	MIRA	23/11/1970/
MIHELČIĆ	IVICA	23/11/1970/
ŠEGULA	BISERKA	23/11/1970/
KOVAČIĆ	DUNJA	24/11/1970/
LUKAČ	ILIJA	24/11/1970/
MARKULIN	ZVONIMIR	24/11/1970/
OŽANIĆ	BISERKA	24/11/1970/
RADIONOV	BRANKO	25/11/1970/
DEKORTI	VIŠNJA	27/11/1970/
MATANI	DORICA	27/11/1970/
VEBER	DRAGUTIN	27/11/1970/
ZDJELAR	LJUBICA	27/11/1970/
LEVENTIĆ	MILE	3/12/1970/
TABORSKI	BRANKA	3/12/1970/
LUPIŠ	PETAR	7/12/1970/
ŠKRLIN	DARINKA	7/12/1970/
ČURKOVIĆ	BOŽO	9/12/1970/
GLUŠIĆ	DUBRAVKA	9/12/1970/
JANKOVIĆ	AUGUSTIN	9/12/1970/
MAČKOVIĆ	MARICA	11/12/1970/
RADIĆ	MILAN	14/12/1970/
VRBANAC	IVANKA	14/12/1970/
ĐURĐEVIĆ	ZVONIMIR	16/12/1970/
HOPEK	FRANJO	16/12/1970/
BAN- ŠKRINJARIĆ	DRAGICA	18/12/1970/
BIRO	RENATA	18/12/1970/
KRALJEVIĆ	FERDO	22/12/1970/
NAJBERGER	DAGMAR	22/12/1970/
RATKOVIĆ	NADA	22/12/1970/
ŠAGUD	LJUBICA	22/12/1970/
BAČANI	KSENIJA	23/12/1970/
PAVLETIĆ	MARIJAN	23/12/1970/
SEIDEL	NEDA	23/12/1970/
URSIĆ	KREŠIMIR	24/12/1970/
NAKUŠIĆ	SREBRENKA	25/12/1970/
BOŽIĆ	SOFIJA	28/12/1970/
BUTERIN	BUGA	28/12/1970/
NEJAŠMIĆ	MARIJA	28/12/1970/
KRNJAIĆ	JOVICA	29/12/1970/

PREZIME	IME	DATUM DIPLOMIranJA
PAŠER	DEŠA	29/12/1970/
VLAŠIĆ	DARKO	29/12/1970/
HARAČKI	ANTUN	30/12/1970/
JUKIĆ	RADE	30/12/1970/
MANDIĆ	MIRJANA	21/1/1971/
ŠTEFAN	MARIJA	21/1/1971/
ŠIMIČIĆ	MIRA	26/1/1971/
FERK	BOŽIDAR	27/1/1971/
DAUTOVIĆ	MIRJANA	2/2/1971/
ČARIĆ	ANTE	5/2/1971/
MATELJIĆ	KREŠIMIR	12/2/1971/
PUCIĆ	IVAN	16/2/1971/
KIČEV	OLGA	18/2/1971/
DRAKULIĆ	RATOMIR	23/2/1971/
FABRIS	ELEONORA	23/2/1971/
LABAVIĆ	MARIJANA	23/2/1971/
ŠTEFAN	MARA	23/2/1971/
SRAKA	BRANKO	2/3/1971/
STRAŠEK	IVICA	2/3/1971/
KOVAČIĆ	ŠTEFICA	30/3/1971/
JAJIĆ	ELEONORA	15/4/1971/
PRAVADOVSKI	MIRJANA	15/4/1971/
TURK	VLADIMIR	28/4/1971/
KOMLJENOVIĆ	RAJKO	4/5/1971/
BAČIĆ	DRAGO	13/5/1971/
KARAJ	VLADIMIR	13/5/1971/
ANDRIĆ	VJEKOSLAV	26/5/1971/
FABOR	MILIVOJ	27/5/1971/
PUSTIJ ANAC	LJUBICA	27/5/1971/
VANČINA	STJEPAN	27/5/1971/
FILIPOVIĆ	VLADIMIR	3/6/1971/
BALIĆ	GEORGINA	10/6/1971/
BRAZD-TOPALKO	JASMINKA	10/6/1971/
MAKOVEC	DRAGUTIN	11/6/1971/
MILAŠINOVIĆ	DARKO	11/6/1971/
KITERNAŠ	STJEPAN	12/6/1971/
DEMARTINI	NADA	14/6/1971/
DRAGIČEVIĆ	KATICA	14/6/1971/
CAREK	VLADO	15/6/1971/
IVANIŠEVIĆ	DRAŽEN	15/6/1971/

PREZIME	IME	DATUM DIPLOMIranJA
JALIĆ	IVO	17/6/1971/
SABLIĆ	SINIŠA	17/6/1971/
SKENDER	FRANJO	22/6/1971/
NEMET	ERŽEBET	24/6/1971/
PANJAN	ŽELJKA	24/6/1971/
BAŠIĆ	VESNA	25/6/1971/
IVANOVIĆ	BRANKO	25/6/1971/
BRATOLIĆ	VLADIMIR	28/6/1971/
ŽGANEC	RAJKA	28/6/1971/
ŽUVELA	JADRANKA	28/6/1971/
KERETIĆ	IRENA	29/6/1971/
SKALA	IVAN	30/6/1971/
MATIĆ	ANTE	1/7/1971/
SOBOTA	MIRKO	6/7/1971/
HALPER	VIŠNJA	7/7/1971/
MADŽAR	NEVENKA	7/7/1971/
PŠENICA	ZDENKO	7/7/1971/
SLOKOVIĆ	JASNA	7/7/1971/
ŠAŠIĆ	MILORAD	7/7/1971/
URLIĆ	LJUBOMIR	7/7/1971/
DAMJANOVIĆ	DINKA	8/7/1971/
DEPOLO	INGA	8/7/1971/
JURIĆ	NADA	9/7/1971/
KRČMAR	ANĐELKO	9/7/1971/
PAVLIČEVIĆ	IRENA	9/7/1971/
BLAŽEKOVIĆ-KUKURIĆ	MIRA	12/7/1971/
SLAVICA	BRANKA	12/7/1971/
ŠPEHAR	ZDRAVKO	12/7/1971/
ŠVARA	DANIJELO	12/7/1971/
ULJAREVIĆ	VASA	12/7/1971/
JURASOVIĆ	DANICA	13/7/1971/
PETROVIĆ	LJUBICA	13/7/1971/
ŠUBAŠIĆ	MARIJA	13/7/1971/
BUŠIĆ	SLOBODAN	14/7/1971/
ISIĆ	ZEKIJA	14/7/1971/
TUBAKOVIĆ	BRANKA	14/7/1971/
VUJASIN	MILJENKA	14/7/1971/
KOVAČEV	LJUBKA	15/7/1971/
RABEL	VLASTA	15/7/1971/
BULIĆ-MATARUGA	MIRJANA	16/7/1971/

Popis diplomiranih studenata od osnutka Fakulteta do danas (po redoslijedu diplomiranja)

PREZIME	IME	DATUM DIPLOMIranJA
ŠPORDER	ZLATKO	16/7/1971/
OŠTRIĆ	LEA	17/7/1971/
JAGETIĆ	DRIJENKA	2/9/1971/
ZAVARGO	ŽUŽANA	2/9/1971/
ILIĆ	VERA	3/9/1971/
PONGRAČIĆ	BRANKA	3/9/1971/
CINDRIĆ	NADA	9/9/1971/
MADRONIĆ	ALEMKa	9/9/1971/
KOPIĆ	BERISLAV	13/9/1971/
GRČIĆ	VELJKO	20/9/1971/
HULENIĆ	MIRJANA	20/9/1971/
BRATKOVIĆ	MILKA	21/9/1971/
KAROL	BOŽENA	21/9/1971/
BROZOVIĆ	BISERKA	22/9/1971/
KOLAK	JOSIP	22/9/1971/
MAMIĆ	GORDAN	22/9/1971/
BLAŽIĆ	ŽARKO	24/9/1971/
JELENIĆ	MILAN	24/9/1971/
JURAS	STJEPAN	28/9/1971/
JAKŠIĆ	MILAN	30/9/1971/
KUKIĆ	SAVA	6/10/1971/
PETRAVIĆ	IVAN	6/10/1971/
HORVAT	ŽELJKO	9/10/1971/
ŠEPETAVC	DUNJA	9/10/1971/
BEDEKOVIĆ	MLADEN	12/10/1971/
OBULJEN	BORISLAV	12/10/1971/
DAPČIĆ	IVAN	15/10/1971/
RUDAN	FRANE	15/10/1971/
FLOJHAR	STJEPAN	19/10/1971/
PETRAČIJA	EDICA	27/10/1971/
ŠPOLJARIĆ	JASNA	1/11/1971/
STANIĆ	DINKO	2/11/1971/
MACAKONJA	MILAN	8/11/1971/
KOVAČEVIĆ	ANA	9/11/1971/
ŽUFIĆ	GROZANA	10/11/1971/
ŠTIMAC	KARMELA	15/11/1971/
VRTAČNIK (MARTINKO)	TAMARA	15/11/1971/
DOMIĆ	ANTO	16/11/1971/
KLADARIN	VESNA	18/11/1971/
SZABO	VIŠNJA	18/11/1971/

PREZIME	IME	DATUM DIPLOMIranJA
GERARD	DARKO	19/11/1971/
GABRILO	ANKA	23/11/1971/
MAROVIĆ	MARCELA	24/11/1971/
MIHELČIĆ	NINEL	24/11/1971/
NEDELJKOVIĆ	VELIMIR	25/11/1971/
PALJUK	EGIDIO	25/11/1971/
ŠKVARC	DRAGICA	25/11/1971/
VALJIN	DUNJA	26/11/1971/
ČUPIĆ	TIHOMIR	27/11/1971/
GRAČANIN	ANA	27/11/1971/
BUSOVAČA	SEAD	1/12/1971/
KOVAČ	ZLATKO	2/12/1971/
LOVRENČIĆ	NADA	2/12/1971/
SLIJEPCHEVIĆ	MARIJA	2/12/1971/
NEDIĆ	TATJANA	3/12/1971/
MANESTAR	VESNA	6/12/1971/
VINKLER	DALIBOR	10/12/1971/
HORVAT	MARIJA	14/12/1971/
PROLIĆ	SMILJKA	15/12/1971/
GLAŽAR	JADRANKA	21/12/1971/
MILETIĆ	IVAN	21/12/1971/
STARČEVIĆ	DRAGICA	21/12/1971/
DVORNIK	NATAŠA	22/12/1971/
PRPIĆ	IVANKA	22/12/1971/
SABOL	STJEPAN	22/12/1971/
TUDOR	MARIJA	24/12/1971/
PRENCIL	ALJOŠA	25/12/1971/
MIHOVILOVIĆ	GORDANA	27/12/1971/
PAVLIĆ	LJERKA	29/12/1971/
SLIJEPCHEVIĆ	MILAN	10/1/1972/
ŠANTA	EUGEN	11/1/1972/
SINDIK	KATICA	12/1/1972/
ISLJAMI	AGIM	26/1/1972/
RAKA	ADIL	26/1/1972/
MAROSLAVAC	VLADO	27/1/1972/
TRUPKOVIĆ	SMILJKA	31/1/1972/
MARTINAC	DAMIRA	9/2/1972/
KOROŠEC	LJERKA	11/2/1972/
HERZER	BORIS	14/2/1972/
ŠTEFANEK	VLADO	15/2/1972/

PREZIME	IME	DATUM DIPLOMIranJA
ŽIVKOVIĆ	VJEKOSLAV	22/2/1972/
KUJUNDŽIĆ	MLADEN	24/2/1972/
FUČAK	BRUNA	28/2/1972/
MLADINIĆ	MARGARITA	28/2/1972/
ŠPOLJAR	MARICA	29/2/1972/
ROTKVIĆ	SMILJKA	2/3/1972/
CAR	VIDA	7/3/1972/
LOPAC	SLAVICA	7/3/1972/
GRUBIĆ	GORDA	9/3/1972/
KLJAKOVIĆ	VEDRAN	9/3/1972/
ŠANTEK	ĐURĐICA	9/3/1972/
KREGAR	ŽELJKO	14/3/1972/
REISS	IVAN	14/3/1972/
DRKUŠIĆ	MARTA	16/3/1972/
ŠPIGL	VLADIMIR	21/3/1972/
JELIĆ	ANA	23/3/1972/
MAVRIĆ	ĐURĐICA	23/3/1972/
KERBAVČIĆ	BRANKO	28/3/1972/
VISKOVIĆ	SANJA	30/3/1972/
POMENIĆ	MAJDA	4/4/1972/
FRANK	NADA	13/4/1972/
BEAKOVIĆ	MILJENKA	18/4/1972/
PAJDAŠ	ĐURĐICA	18/4/1972/
VIDANI	JURAJ	20/4/1972/
GHAZI	EL MIHEINA	21/4/1972/
MARKUS	ZLATKO	25/4/1972/
BOKAN	IVAN	28/4/1972/
SJAUŠ	BOSILJKA	28/4/1972/
ANIĆ	GORAN	5/5/1972/
STANIČIĆ	TONČI	5/5/1972/
MATKOVIĆ	FRANJO	8/5/1972/
UVODIĆ	SMILJANA	8/5/1972/
BERDIK	DRAGICA	11/5/1972/
ŠIMAT	MIROSLAV	16/5/1972/
VAROŠIĆ	MIRJANA	17/5/1972/
GRGUREVIĆ	JAKŠA	18/5/1972/
SESVIČAN	IVANA	20/5/1972/
MATOŠEVIĆ	PETAR	22/5/1972/
ŠIMUNIĆ	LJERKA	23/5/1972/
ŠIMUNIĆ	ŽELJKO	23/5/1972/

PREZIME	IME	DATUM DIPLOMIranJA
BARIC	DEMILA	25/5/1972/
MILKOVIĆ	ZOJA	25/5/1972/
PRPIĆ	BISERKA	25/5/1972/
PRIMORAC	MARIJA	29/5/1972/
BOŽIĆ	MARIJA	30/5/1972/
BUJANOVIĆ	BISERKA	30/5/1972/
CRNČEVIĆ	MILORAD	30/5/1972/
FIŠKUŠ	ŽELJKO	30/5/1972/
ZUBOVIĆ	ŽELJKO	30/5/1972/
ŽURIĆ	ZORAN	30/5/1972/
GAJSKI	VELJKO	1/6/1972/
MARUŠIĆ	ILIJA	1/6/1972/
MIHELIC	ŽELJKO	1/6/1972/
BELOŠEVIĆ	DARKO	7/6/1972/
VIDAKOVIĆ	EVICA	8/6/1972/
VORŠIĆ	EVA	8/6/1972/
CEROVAC	ANTUN	9/6/1972/
AGANOVIĆ	MELIHA	13/6/1972/
DEŽELIĆ	ŽELJKO	13/6/1972/
VUJNOVIĆ	MILAN	13/6/1972/
FUIS	STJEPAN	15/6/1972/
ZDILAR	NEDA	15/6/1972/
DRENOVAC-ŠARIĆ	DUBRAVKA	22/6/1972/
KEROS	JADRANKA	22/6/1972/
NJEMIROVSKIJ	VERA	22/6/1972/
BOKO	OGNJEN	26/6/1972/
CUKOR	IVAN	27/6/1972/
DUMBOVIĆ	ALBINA	29/6/1972/
KNEŽEVIĆ	SLOBODAN	29/6/1972/
FERDEBAR	TOMISLAV	6/7/1972/
GORETA	DRAGICA	7/7/1972/
VASAREVIĆ	GORAN	10/7/1972/
JELIĆ-HULJAK	BRIGITA	11/7/1972/
ŠIMUNDIĆ	MARIJA	11/7/1972/
OLAJOŠ	VERA	12/7/1972/
FILIPOVIĆ	DANICA	13/7/1972/
KRAJINA	LJUBOMIR	13/7/1972/
PAVLIČEVIĆ	IVAN	13/7/1972/
BUTURIĆ	DAVORKA	14/7/1972/
CAHUN-PRIMOŽAK	BRANKA	14/7/1972/

PREZIME	IME	DATUM DIPLOMIranJA
SKOK	VERA	14/7/1972/
OGNJENOVIC	PETAR	16/7/1972/
KONDRES	STJEPAN	1/9/1972/
PUSTAK	EMA	1/9/1972/
PANDURIĆ	MIROSLAV	8/9/1972/
MEŠTROVIĆ	FILIKA	12/9/1972/
ARAOVIĆ	VESNA	13/9/1972/
KATOVČIĆ	JURICA	15/9/1972/
JURAGA	ATAS	25/9/1972/
ŠTULJAN	JELENA	25/9/1972/
BACK	LJUBICA	26/9/1972/
JURANOVIĆ	KATICA	26/9/1972/
RAFAJAC	VINKO	26/9/1972/
ROSENZWEIG	BISERKA	26/9/1972/
ŽAMPAK	HELENA	26/9/1972/
JELIĆ	MIRKA	28/9/1972/
OCELIĆ	ĐURO	28/9/1972/
KARALIĆ	MATO	1/10/1972/
BUŠIĆ	IVAN	2/10/1972/
DABIĆ	DUŠANKA	3/10/1972/
KONJEVOD	BOŽICA	3/10/1972/
ŠKORJANEC	MILAN	4/10/1972/
KULJIĆ	NENAD	10/10/1972/
TAMARUT	TOMISLAV	10/10/1972/
DULČIĆ	DUBRAVKO	12/10/1972/
STANIĆ	IVO	12/10/1972/
KLAJN	RUDOLF	13/10/1972/
MIHALJEVIĆ	ĐURĐICA	13/10/1972/
SLUKAN	ĐURĐICA	13/10/1972/
STROJAN	DARKO	13/10/1972/
ŠUTALO	ANĐA	20/10/1972/
KORENIĆ	ANA	23/10/1972/
RAŽOV	MIRJANA	23/10/1972/
ŠTEFANAC	JADRANKA	23/10/1972/
DUJMOVIĆ	MARIJA	26/10/1972/
GAŠPAROVIĆ	BORIS	26/10/1972/
ŠIPEK	KATA	26/10/1972/
TOMAŠIĆ	VOLGA	26/10/1972/
TOMIČIĆ	JANKO	26/10/1972/
URSIĆ	ISKRA	26/10/1972/

PREZIME	IME	DATUM DIPLOMIranJA
ZEMLJIĆ	ĐURĐA	26/10/1972/
CVITKO	BORIS	31/10/1972/
TURČIN	MIRJANA	31/10/1972/
LUKINAC	VESNA	1/11/1972/
BARIC	VLADO	7/11/1972/
ŠIMIĆ	TOMISLAV	10/11/1972/
DJEŠKA	SLAVICA	14/11/1972/
MILIČEVIĆ	DAVORIN	14/11/1972/
PRELAS	MARIJA	14/11/1972/
ANTIĆ	ANA	15/11/1972/
MILIČEVIĆ	BRANKO	15/11/1972/
IVEZIĆ	ANKICA	16/11/1972/
KNEŽIĆ	LJUBICA	16/11/1972/
MAGLIČIĆ	ZLATA	17/11/1972/
IDŽAKOVIĆ	ZLATA	20/11/1972/
VRAHOVIĆ	ANA	21/11/1972/
DRAGILA	JELISAVETA	23/11/1972/
HRALA	IVAN	23/11/1972/
MARKANOVIĆ	AUGUSTIN	23/11/1972/
ŠVER	ZLATKO	23/11/1972/
KOSANOVIĆ	ZDENKA	28/11/1972/
MUSIĆ	LJILJANA	28/11/1972/
JELUŠIĆ	BISERKA	30/11/1972/
PILIĆ	MAGDALENA	8/12/1972/
VERZAK	KORNELIJA	12/12/1972/
MIHOTIĆ	VID	19/12/1972/
MIKELIĆ	MIRKO	19/12/1972/
PETRANOVIĆ	BOSILJKA	19/12/1972/
ZRNEC	BORIS	19/12/1972/
DOŠEN	DUBRAVKA	21/12/1972/
MAJNARIĆ	BOŽIDAR	21/12/1972/
PLOH	IVAN	21/12/1972/
STATTIN	LJUBOMIR	21/12/1972/
VAROVIĆ	LJERKA	21/12/1972/
GASPARIĆ	ZLATA	25/12/1972/
MILANOVIĆ	KATA	25/12/1972/
JOLIĆ	VESNA	27/12/1972/
KOVAČ	JOSIP	11/1/1973/
RADANOVIĆ	IVANKA	11/1/1973/
VRTARIĆ	PAVICA	18/1/1973/

Popis diplomiranih studenata od osnutka Fakulteta do danas (po redoslijedu diplomiranja)

PREZIME	IME	DATUM DIPLOMIRANJA
LOVRIĆ	MIROSLAVA	1/2/1973/
PERNAR	JADRANKA	2/2/1973/
PENEZIĆ	NADA	6/2/1973/
ŠIKIĆ	BISERKA	6/2/1973/
HRVAIĆ	ANA	7/2/1973/
KUJAVIĆ	STEVO	20/2/1973/
RADOVČIĆ	GORDANA	20/2/1973/
FRKOVIĆ	NADA	6/3/1973/
STOJANOVIĆ	ANICA	6/3/1973/
GLAVINIĆ	VLASTA	8/3/1973/
ŠOŠIĆ	BOŽIDAR	8/3/1973/
DROBAC	MILICA	15/3/1973/
BAŠIĆ	IVICA	22/3/1973/
MALNAR	JADRANKA	3/4/1973/
MEDIĆ	MILENA	9/4/1973/
FIRM	DARINKA	12/4/1973/
JURJEVIĆ	LIDIJA	17/4/1973/
SOBOTA	MARIJA	17/4/1973/
PERUNSKI	EVGENUA	20/4/1973/
SIBER	MLADEN	20/4/1973/
HERMAN	JAGODA	25/4/1973/
MIKLIĆ	MARINA	26/4/1973/
LEGOVIĆ	MARIO	11/5/1973/
ŠPIŠIĆ	KREŠIMIR	14/5/1973/
KRSNIK	MLADEN	15/5/1973/
STEINER	ANKICA	17/5/1973/
ŽIVKO	JASENKA	17/5/1973/
ŠAFAR	DAMIR	18/5/1973/
KUBOVIĆ	MILJENKO	21/5/1973/
BALATINEC	VELJKO	22/5/1973/
BOŽIĆ	ŽELIMIR	22/5/1973/
MIHELČIĆ	JOSIP	24/5/1973/
ŠILIPETAR	ZVJEZDANA	24/5/1973/
ŠKRINJARIĆ	ILIJA	24/5/1973/
ALEGRO	LEOPOLD	29/5/1973/
BACALJA	DARIJA	29/5/1973/
GAJER	JASMINKA	29/5/1973/
ŽUPANIĆ	VANDA	29/5/1973/
ČANŽEK	ALENKA	30/5/1973/
MATOŠIĆ	JADRANKA	30/5/1973/

PREZIME	IME	DATUM DIPLOMIRANJA
ĐEREK	MARIJAN	31/5/1973/
FABIJANIĆ	MIRA	31/5/1973/
LAZIĆ	MARUA	31/5/1973/
ERAK	IGOR	5/6/1973/
ŽAGAR	NADA	5/6/1973/
BRKIĆ	NEDA	7/6/1973/
ŽAGAR	TOMISLAV	11/6/1973/
KRTIĆ	MIRA	14/6/1973/
NOVKOVIĆ	RAJKA	19/6/1973/
TOMŠIĆ	DRAGICA	19/6/1973/
AVDIĆ	ROMANA	20/6/1973/
LATKOVAC	SENKA	21/6/1973/
ŠTRBAC	BORKA	22/6/1973/
ŽIVKOVIĆ	GOJKO	25/6/1973/
PATER	LJILJANA	26/6/1973/
ČUNKO	GROZDANA	27/6/1973/
SUŠAC	JADRANKA	27/6/1973/
ŠABAN	KATA	28/6/1973/
KRČELIĆ-BILIĆ	VIŠNJA	29/6/1973/
SINKOVIĆ	MARIJA	2/7/1973/
VALENTIĆ	MELITA	3/7/1973/
ZUZJAK	ŠTEFICA	3/7/1973/
BLAŽEVIĆ	ŽELJKO	5/7/1973/
BRUNETTI	LJILJANA	5/7/1973/
NUBER	DAVORIN	5/7/1973/
PAVLIN	DUBRAVKO	5/7/1973/
KOBAL	BORKO	6/7/1973/
PAVLETIĆ	VESNA	6/7/1973/
PEČAR	MARICA	6/7/1973/
POPOVIĆ	RENATA	6/7/1973/
KRPAN	ZORANA	9/7/1973/
BAKOVI	BORIŠA	10/7/1973/
PIROVIĆ	NADA	10/7/1973/
RAČKI	NEVENKA	10/7/1973/
RADKOVIĆ	ALKA	10/7/1973/
SUEVICH	FERDINAND	10/7/1973/
VRDOLJAK	STANKA	10/7/1973/
LJEVAKOVIĆ	MARIJANA	11/7/1973/
MOSTARČIĆ	IVANKA	11/7/1973/
ZUBOVIĆ	IVO	11/7/1973/

PREZIME	IME	DATUM DIPLOMIRANJA
LONČAR	ANTE	12/7/1973/
PAVELIĆ	INO	12/7/1973/
ŠOLJAN	JURAJ	12/7/1973/
BAČIĆ	MILJENKO	5/9/1973/
ANTIĆ	VESNA	6/9/1973/
PONJAVIĆ	NADA	6/9/1973/
RUKAVINA	DRAGANA	6/9/1973/
KARKUT	BRIGITA	11/9/1973/
MADY	LAURA	11/9/1973/
RAČKI	ADELA	11/9/1973/
GAJEVIĆ	NIKOLA	13/9/1973/
GUNARIĆ	VLASTA	13/9/1973/
TARAŠ	NENAD	17/9/1973/
BOKUN	DUŠKO	18/9/1973/
BULE	SLAVKO	18/9/1973/
MIŠKIV	BERISLAV	18/9/1973/
POGAČIĆ	IVICA	18/9/1973/
DEGORICHA	JASENKA	20/9/1973/
KOLAK	JADRANKA	20/9/1973/
MIHOLIĆ	VLADIMIR	25/9/1973/
VARNICA	FRANE	25/9/1973/
BRIZAR	VLADIMIR	26/9/1973/
KRAJANOVIĆ	ANKICA	26/9/1973/
MANDIĆ	ZDENKA	27/9/1973/
MARKOVIĆ	JELENA	27/9/1973/
KRKALO	SANJA	28/9/1973/
GAJANOVIĆ	MIROSLAV	4/10/1973/
LESKOVAR	NEVENKA	4/10/1973/
BOVCAN	VESNA	9/10/1973/
MLADINEO	MAJA	10/10/1973/
REIĆ	MILJENKO	11/10/1973/
TOMAC	MILIVOJ	11/10/1973/
BEVANDIĆ	ZVJEZDANA	15/10/1973/
KATKIĆ	VLADO	15/10/1973/
BAKARČIĆ	DUNJA	16/10/1973/
GLAVAN	VESNA	16/10/1973/
ERNIŠA	MARIJA	18/10/1973/
ČIŽMAR	BLAŽENKA	23/10/1973/
RATKOVIĆ	DARINKA	23/10/1973/
DORIĆ	ASJA	30/10/1973/

PREZIME	IME	DATUM DIPLOMIranJA
MARKOVIĆ	ZDENKA	30/10/1973/
PAŽIĆ	VESNA	30/10/1973/
KRANJČIĆ	MILAN	1/11/1973/
ALINJAK	LJERKA	5/11/1973/
BIONDIĆ	DUBRAVKA	8/11/1973/
DUKMEIĆ	DRAGICA	10/11/1973/
LINČIĆ	SMILJANA	13/11/1973/
SINČIĆ	LUCIJA	13/11/1973/
MARKOVIĆ	ZVONIMIR	15/11/1973/
DEŽULOVIC	NADA	20/11/1973/
IBRIĆ	ANDRIJA	22/11/1973/
MODRIĆ-BRZICA	GORDANA	22/11/1973/
SRIMAC	ANTUN	22/11/1973/
ATTAR	ANA-MARIJA	4/12/1973/
PERUNSKI	VLADIMIR	4/12/1973/
DETRIČANEC	LJILJANA	6/12/1973/
ŽAGAR	INJA	8/12/1973/
KOS	RUDOLF	11/12/1973/
MANDIĆ	ZVJEZDANA	11/12/1973/
MILETIĆ	DAVORKA	11/12/1973/
OSREČKI	ŠTEFICA	11/12/1973/
CSIKAS-SESSIA	SNJEŽANA	12/12/1973/
DOMAZETOVIC	MARUA	12/12/1973/
MIHALJEVIĆ	DELFINA	12/12/1973/
BILAN	MARIJA	13/12/1973/
BORČIĆ	NADA	13/12/1973/
PERENČEVIĆ	VLADIMIR	13/12/1973/
PIRŠLJIN	NARIJA	13/12/1973/
CURL	VESNA	18/12/1973/
GAŽIĆ	ZLATKO	18/12/1973/
JUG	ANTONIJA	20/12/1973/
VINKLER	VLASTA	25/12/1973/
BOBINAC	VERA	27/12/1973/
DAKIĆ	BOGDANKA	8/1/1974/
HABIJANEC	ŽELJKO	8/1/1974/
TURKOVIĆ	BISERKA	10/1/1974/
MILAS	NEDA	15/1/1974/
STIPETIĆ	ANTUN	15/1/1974/
DORČIĆ	MIRANDA	17/1/1974/
MATIĆ	JASMINKA	17/1/1974/

PREZIME	IME	DATUM DIPLOMIranJA
FARKAŠ	LADISLAV	22/1/1974/
KEZMIĆ	MIRJANA	22/1/1974/
BRALIĆ	IVAN	29/1/1974/
VUJNOVIĆ	IVANKA	29/1/1974/
PRODANOVIĆ	NIKOLA	31/1/1974/
VEKIĆ	MILAN	31/1/1974/
MILEŠEVIĆ	LJILJANA	7/2/1974/
ZNIKA	SONJA	7/2/1974/
HADŽIBEGANOVIĆ	NAZIM	8/2/1974/
IVČE	DAVOR	14/2/1974/
KOŽIĆ	HILDA	14/2/1974/
SORIĆ	NIKŠA	14/2/1974/
MIRJANI	ZDENKA	19/2/1974/
TANOVIĆ	VELIJA	19/2/1974/
VUKOJA	MARICA	19/2/1974/
VUKOVIĆ	AGNEZA	21/2/1974/
MUDROVČIĆ	VIŠNJA	26/2/1974/
ĐURKOVIĆ	IVAN	5/3/1974/
BRLJEVIĆ	DANICA	7/3/1974/
KUČAN	KAZIMIR	14/3/1974/
GREPL	SLA VICA	21/3/1974/
JELUŠIĆ	OLGA	28/3/1974/
JELUŠIĆ	VATROSLAV	28/3/1974/
JURIĆ	MARUA	4/4/1974/
MARINOVIĆ	MARIJA	4/4/1974/
SAMBRINJAK	IVAN	4/4/1974/
STANIĆ	IVAN	9/4/1974/
VINCETIĆ	JOŠKO	9/4/1974/
KLJEŠČIK	ZDRAVKO	24/4/1974/
FRANČEK	VLASTA	7/5/1974/
MAMULA	MIRJANA	7/5/1974/
BRLIČEK	DRAŽEN	16/5/1974/
NAJMAN	SLA VICA	21/5/1974/
SKOK	DARKO	21/5/1974/
ŠTRKALJ	DANKA	24/5/1974/
BATALO	MILJENKO	30/5/1974/
MILUN	MILA	30/5/1974/
VOJNOVIĆ	GORDANA	2/6/1974/
MRAVINAC	BRANKA	6/6/1974/
DIVJAK	MILAN	13/6/1974/

PREZIME	IME	DATUM DIPLOMIranJA
PERINIĆ	JOSIP	13/6/1974/
GAŠPAR	JOSIP	14/6/1974/
GAŠPIĆ	SANDA	18/6/1974/
GOLOB	MARICA	18/6/1974/
ŽGAMBIĆ	ANTE	24/6/1974/
RANDIĆ	BLANDINA	25/6/1974/
STANIŠIĆ	VEDRANA	25/6/1974/
DRAGAN	BOŽO	27/6/1974/
PLANTAK	MILENKO	27/6/1974/
HADŽINAC	IVAN	2/7/1974/
BRATKOVIĆ	MARIJAN	3/7/1974/
MAKOVIĆ	GENA	3/7/1974/
DUKIĆ	ZORA	5/7/1974/
ERDELEC	ANTUN	8/7/1974/
MRAKOVČIĆ	BRANKA	8/7/1974/
ARLIĆ	MLADEN	9/7/1974/
HARAMBAŠIĆ	AZRA	9/7/1974/
KOSTINČER	IVAN	9/7/1974/
KURBEGOVIĆ	NERKA	9/7/1974/
LULIĆ	DUBRAVKA	9/7/1974/
MAJHENIĆ	DAMIR	9/7/1974/
NEMEC	ANA	10/7/1974/
OSLIĆ	ANKICA	10/7/1974/
PULJAŠEVIĆ	ŽELJKO	10/7/1974/
BEDE	MIRA	11/7/1974/
BLAŽIĆ-POTOČKI	ŽITA	11/7/1974/
DIČAK	MARIJA	11/7/1974/
KARKUT	JANDRE	11/7/1974/
KLARIĆ	VELJKO	11/7/1974/
LAZAREVSKI	DRAGI	11/7/1974/
ŽIDIĆ	LJILJANA	11/7/1974/
BISKUP	BISERKA	12/7/1974/
UJČIĆ	VIKTOR	12/7/1974/
DENONA	ANTON	15/7/1974/
ŠIBENIK	TOMISLAV	19/9/1974/
ŽABIĆ	LJUBINKA	19/9/1974/
TEPEŠ	ALEMA	23/9/1974/
LAUŠ	SREBRENKA	24/9/1974/
ŠIMIČEVIĆ	PREDRAG	24/9/1974/
HRISTOV	NEVENKA	25/9/1974/

Popis diplomiranih studenata od osnutka Fakulteta do danas (po redoslijedu diplomiranja)

PREZIME	IME	DATUM DIPLOMIRANJA
RAMUŠ	NEDA	26/9/1974/
BAČEK	MARICA	27/9/1974/
PREMEC	BLAŽENKA	3/10/1974/
ŠTIRMER	ĐURĐICA	3/10/1974/
VUČKOVIĆ	VIŠNJA	3/10/1974/
PATAČNIK	SEVERIN	8/10/1974/
ŽARKOV	ANTE	8/10/1974/
GRABAREVIĆ	ZVONKO	10/10/1974/
KOLOSETI	MIRA	10/10/1974/
MAROLT	BRANKO	10/10/1974/
MOHAMMAD ALI	ALLAN ELAYAN	10/10/1974/
JERKOVIĆ	MIRJANA	15/10/1974/
STANAREVIĆ	DANICA	15/10/1974/
BLAŽIĆ	FRANJO	17/10/1974/
VASIĆ	RUŽICA	22/10/1974/
BALEN	DUBRAVKA	31/10/1974/
BERGAM	JAGODA	31/10/1974/
MAŠKOVIĆ	MIRA	31/10/1974/
BIOČIĆ	DAMIRA	5/11/1974/
ŽURIĆ	TANJA	7/11/1974/
SPLIVALO	STIPE	12/11/1974/
RISTER	VERA	14/11/1974/
TEPŠIĆ	VIŠNJA	14/11/1974/
VUKOVIĆ	ANTE	14/11/1974/
ŽARKOVIĆ	DUBRAVKA	14/11/1974/
POPOVIĆ	DRUBRAVKA	19/11/1974/
KERIĆ	MARIJA	21/11/1974/
HUNSKI	BRANKA	26/11/1974/
GAŠPAR	MARIJAN	5/12/1974/
KUNJKO	EDUARD	10/12/1974/
SKARUPSKI	EVA	11/12/1974/
DOMIĆ	DOMINA	12/12/1974/
KRAŠL	MARIJA	12/12/1974/
LEVSTEK	MAJDA	12/12/1974/
KORDIĆ	JASNA	13/12/1974/
GALIĆ	VLADIMIR	17/12/1974/
SPEVEC	BRANKO	18/12/1974/
OMRČEN	ANTE	19/12/1974/
ŠTIMAC	DUBRAVKA	19/12/1974/
ZOKOVIĆ-PAIĆ	DAMIR	19/12/1974/

PREZIME	IME	DATUM DIPLOMIRANJA
TOMLJANOVIĆ	IVANKA	26/12/1974/
BAČA	MARKO	27/12/1974/
DVORNIK	DAVOR	27/12/1974/
VRDOLJAK	ILIJA	27/12/1974/
GARKIĆ	FRANCISKA	14/1/1975/
REŠETAR	IVAN	16/1/1975/
STANIVUKOVIĆ	BOŽIDAR	20/1/1975/
BARIĆ	ZLATKO	21/1/1975/
MIJIĆ	ASJA	23/1/1975/
DRUŽETA	MARIJA	27/1/1975/
BUTKOVIĆ	VESNA	30/1/1975/
RADOŠEVIĆ	MARIJA	30/1/1975/
ČARIĆ	MILICA	4/2/1975/
TELDEŠI	GIZELA	6/2/1975/
BABIĆ	ANTON	11/2/1975/
HORVAT	TVRTRKO	11/2/1975/
KLEMPIĆ	ZAHID	11/2/1975/
TUKULJ	AHMET	13/2/1975/
ŽANIĆ	BORKA	13/2/1975/
MAKOVICA	VIŠNJA	20/2/1975/
BAGATIN	MARIJO	25/2/1975/
KARDUM	MARIJA	25/2/1975/
KUS	MIRJANA	25/2/1975/
TUMPAK	NADA	27/2/1975/
KLAMPFL	SLAVKO	3/3/1975/
VEGH	JASENKA	6/3/1975/
TEODOROVIĆ	DESANKA	11/3/1975/
BABIĆ	NEDA	18/3/1975/
ČUPIĆ	MARKO	18/3/1975/
MOSLAVAC	DRAGICA	18/3/1975/
VRGAČ	DINKA	20/3/1975/
BALDIGARA	ZDRAVKA	25/3/1975/
PAULIĆ	DUNJA	25/3/1975/
POKLEPOVIĆ	JERENKA	25/3/1975/
RAGULJ	NATAŠA	25/3/1975/
VLUKIĆ	ZVJEZDANA	25/3/1975/
TIGERMAN	ANKICA	27/3/1975/
BAKULIĆ	RANKO	1/4/1975/
MESIĆ	IVAN	1/4/1975/
TOMEKOVIĆ	MIRJANA	1/4/1975/

PREZIME	IME	DATUM DIPLOMIRANJA
ČEHAJIĆ	ISMET	3/4/1975/
EMERT	MIRJANA	3/4/1975/
MARINKOVIĆ	PETRA	3/4/1975/
PAPUGA	ZVONKO	3/4/1975/
CIGIĆ	MARIJA	8/4/1975/
KRIŽAN	ZLATAN	8/4/1975/
MOHOROVIĆ	LIVIJA	15/4/1975/
ROBIĆ	VERA	15/4/1975/
HORGAS	GORAN	17/4/1975/
PAŠKVANN	DUNJA	17/4/1975/
ŠERGER	MIRA	21/4/1975/
DESAVIĆ	JASMIN	22/4/1975/
GOSTOVIĆ	SRĐAN	22/4/1975/
KOVAČIĆ	JADRANKA	22/4/1975/
MARKOVIĆ	MLADEN	24/4/1975/
SALDANHA DE MAGAHALS	PEDRO	24/4/1975/
TIGERMAN	LADISLAV	24/4/1975/
BLAŽANIN	ANA	25/4/1975/
DVORNIK	JELKA	29/4/1975/
ŠTIMAC	DINKA	29/4/1975/
SLADIĆ	MILAN	7/5/1975/
VUČIČEVIĆ	VERA	8/5/1975/
ŠEREMET	ZORA	15/5/1975/
MAROJEVIĆ	KATICA	20/5/1975/
RADOŠEVIĆ	ANKA	20/5/1975/
ŠIMAT	IVICA	20/5/1975/
OSTOJIĆ	JADRANKA	22/5/1975/
LAUŠIN	KORNELIJA	23/5/1975/
GRIGIĆ	MARKO	26/5/1975/
NOVOSELAC	MIRJANA	26/5/1975/
BISKUPIĆ	IVAN	27/5/1975/
JURAŠIĆ	GVERINA	27/5/1975/
MATIĆ	LJILJANA	29/5/1975/
PRETKOVIĆ	ŽELJKA	29/5/1975/
BEKAVAC	NADA	3/6/1975/
JERČIĆ	MIRNA	3/6/1975/
GUDOVIĆ-SLAVICA	STANISLAVA	5/6/1975/
LLUKA	SADUDIN	12/6/1975/
RAJIĆ	ZDENKO	12/6/1975/
ZLODI	BISERKA	12/6/1975/

PREZIME	IME	DATUM DIPLOMIranJA
ROŽMAN	NEVENKA	16/6/1975/
ILIĆ-SLADIĆ	MARIJA	17/6/1975/
JANEŠ	FRANJO	17/6/1975/
JELINČIĆ	ZDESLAV	17/6/1975/
OVČINA	NEDŽAD	17/6/1975/
PERHOČ	MILAN	23/6/1975/
RELAC	BISERKA	23/6/1975/
HERZER	MIRNA	24/6/1975/
JURŠIĆ	ANKICA	24/6/1975/
MARINČIĆ	IVICA	25/6/1975/
KOLEDNJAK	LJUBICA	26/6/1975/
KRSNIK	JOSIPA	26/6/1975/
NAPRTA	BRANKA	30/6/1975/
DOŠEN	SLAVKO	1/7/1975/
BUJAN	KATICA	3/7/1975/
BATARELO	NEVENKA	8/7/1975/
HOJIĆ	ZLATA	8/7/1975/
MARJANOVIĆ	VELIMIR	8/7/1975/
PETRINJAK	BRANKA	8/7/1975/
BOGDAN	NADA	9/7/1975/
KURILJ	DARINKA	9/7/1975/
PICEK	ZDRAVKO	9/7/1975/
CAREK-MAJDAK	KATICA	10/7/1975/
MAHMOUD	KARMOUT	10/7/1975/
MAŽEM	HAIDAR	10/7/1975/
PERVAN	IVAN	10/7/1975/
VUKMANIĆ	MARIJA	10/7/1975/
NOVAKOVIĆ	PETAR	11/7/1975/
PEČANIĆ	BERISLAV	11/7/1975/
VIČETIĆ	LJERKA	11/7/1975/
FISTRIC	DAMIR	12/7/1975/
CVJETKOVIĆ	NADA	14/7/1975/
DABOŠ	TEREZUA	15/7/1975/
BARTULOVIĆ	ZVONIMIRA	2/9/1975/
DRAGIČEVIĆ	VESNA	2/9/1975/
STOJŠIĆ	BORIS	4/9/1975/
DELIĆ	SLAVICA	6/9/1975/
GRGAS	SREBRENKA	11/9/1975/
PARAT	KATICA	16/9/1975/
BADEL-PALČIĆ	BRANKA	18/9/1975/

PREZIME	IME	DATUM DIPLOMIranJA
PIK	ĐURĐICA	18/9/1975/
VINKOVIĆ	RUŽICA	18/9/1975/
BARKOVIĆ	MARIJA	23/9/1975/
UŠAK	JADRANKA	23/9/1975/
DOBRINIĆ	NADA	30/9/1975/
GAMMAL	SAID	30/9/1975/
VANČURA	IRENA	30/9/1975/
MAGAŠ	VLADIMIR	3/10/1975/
KLASIĆ	NEVENKA	7/10/1975/
VUČIČEVIĆ	MIRJANA	7/10/1975/
LUKAČ	ANTE	14/10/1975/
OSOJNIK	MARINKA	14/10/1975/
UHLIK	DAGMAR	14/10/1975/
FERIĆ	ŽELJKO	16/10/1975/
ŠALKOVIĆ	RENATA	16/10/1975/
HRKAČ	MIRA	21/10/1975/
TANKOVIĆ	MAHIRA	21/10/1975/
MATANOVIĆ	LJUBA	27/10/1975/
RADOVČIĆ	JASNA	27/10/1975/
BORTEK	ŠTEFANIJA	28/10/1975/
ĐELOŠEVIĆ	SLAVICA	28/10/1975/
MATIŠIĆ	MARUA	29/10/1975/
OGRAJŠEK	VERA	29/10/1975/
TROKTER	ANĐELA	29/10/1975/
GAŠPERT	VIŠNJICA	30/10/1975/
ŠIMURINA	IKA	30/10/1975/
VLAŠIĆ	JADRANKA	30/10/1975/
ZUBER	LIVIA	30/10/1975/
TOMŠIĆ-NOVAK	NADA	31/10/1975/
ŽABAROVIĆ	IVANKA	31/10/1975/
ŠVERKO	IVICA	2/11/1975/
GODEK	VANJA	4/11/1975/
PAJTAK	LJERKA	4/11/1975/
JURKOVIĆ	JULKA	6/11/1975/
LONČAR	BRUNA	6/11/1975/
POKLEPOVIĆ	IVAN	6/11/1975/
ČOKO	DAVORKA	11/11/1975/
KAYALI	MOHAMED NAZIM	13/11/1975/
KURBALIĆ	VLASTA	13/11/1975/
NEMEC	VLADIMIR	13/11/1975/

PREZIME	IME	DATUM DIPLOMIranJA
JOČ	VIŠNJA	18/11/1975/
MASIĆ	ZVJEZDANA	18/11/1975/
MIKULIĆ	NEVENKA	18/11/1975/
PASARIĆ	BRANKA	18/11/1975/
BARIC	ZLATA	24/11/1975/
EGIĆ	OLIVERA	25/11/1975/
MARIČIĆ	JELKA	27/11/1975/
OLUJIĆ	ANĐELKA	27/11/1975/
KRSTIĆ	MILENA	9/12/1975/
KULUNDŽIĆ	STJEPAN	9/12/1975/
MENIČANIN	MIRJANA	9/12/1975/
MIKULJAN	MARIZA	9/12/1975/
ŽIŽIĆ	JAGODA	9/12/1975/
JOLEVSKI	MIROSLAV	16/12/1975/
HEIBLEIN	JUDITA	23/12/1975/
MRAKOVČIĆ	MIRNA	23/12/1975/
ŠLOGAR	JOSIP	23/12/1975/
ĐUKIĆ	MARA	25/12/1975/
FUKS	KREŠIMIR	25/12/1975/
KABLJANAC	LJILJANA	25/12/1975/
PENDIĆ	ZDENKA	25/12/1975/
PERKOVIĆ	MAŠA	25/12/1975/
WEISSENBERGER	ALENKA	30/12/1975/
VUKADINOVIĆ	BRANKA	6/1/1976/
KOVAČEVIĆ	HRVOJE	13/1/1976/
PERKOVIĆ	EVA	13/1/1976/
POKLEPOVIĆ	ANDRIJA	13/1/1976/
HORVAT	ŽELJKO	14/1/1976/
PETROVIĆ	ĐURĐA	15/1/1976/
ŠKUNCA	MARIJA	15/1/1976/
KEZELE	IGOR	20/1/1976/
MARAVIĆ	RADMILA	20/1/1976/
VRBANČIĆ	MARIJA	22/1/1976/
ŠIKIĆ	OGNJEN	27/1/1976/
ŽIVKOVIĆ	FRANJO	27/1/1976/
PINTER	ANA MARIJA	6/2/1976/
VUKOVAC	STJEPAN	10/2/1976/
HINTERMEIER	FRANZ	17/2/1976/
ANDRIĆ	DUŠAN	19/2/1976/
ROŽIĆ	ZLATKO	19/2/1976/

Popis diplomiranih studenata od osnutka Fakulteta do danas (po redoslijedu diplomiranja)

PREZIME	IME	DATUM DIPLOMIranJA
TRIVUNOV	MILAN	19/2/1976/
KIŠ	VESNA	20/2/1976/
DEJANOVSKI	STOJKO	24/2/1976/
KUZMAN	SMILJKA	24/2/1976/
STOČEK	ANKICA	26/2/1976/
PANDOL	MATE	2/3/1976/
PINTER	IVAN	5/3/1976/
BRAINOVIĆ	MILAN	9/3/1976/
CECELJA	VELIMIR	9/3/1976/
KULEŠ	RUDOLF	12/3/1976/
STEFANOVIĆ	VERA	12/3/1976/
TADIĆ	MIRA	16/3/1976/
SOLAR	JAVORKA	18/3/1976/
OLUJIĆ	TOMISLAV	19/3/1976/
KARTALJEVIĆ	DRAGAN	23/3/1976/
RUKAVINA	JOSIPA	24/3/1976/
TURSAK	VIŠNJA	30/3/1976/
ŽAGAR	IRENA	8/4/1976/
ANKOVIĆ	TONČA	13/4/1976/
JEREMIĆ	ZORAN	13/4/1976/
MAREVIĆ	MIRJANA	13/4/1976/
STERLE	ŽELJKO	13/4/1976/
ŠIMEK	FEDOR	13/4/1976/
MASLAĆ	PETAR	14/4/1976/
ROMIĆ	LEONA	16/4/1976/
BOROVNJAK	JASENKA	22/4/1976/
VALEČIĆ	JELENA	23/4/1976/
VRANKIĆ	ŽELJKO	27/4/1976/
PEŠELJ	ĐURĐA	7/5/1976/
SKAČEJ	ZDRAVKO	18/5/1976/
BRBOLEŽA	ANTE	21/5/1976/
BENZON	GORDANA	15/6/1976/
MARTINIS	EDI	16/6/1976/
IVKOVIĆ	LJILJANA	18/6/1976/
REDŽEPI	EKREM	18/6/1976/
SALAMUNIĆ	VILMA	18/6/1976/
UDOVIČIĆ	RUŽA	18/6/1976/
BOJIĆ	VLATKA	21/6/1976/
AGLIĆ	DRAŽENKA	22/6/1976/
DRLJAČA	DUBRAVKA	22/6/1976/

PREZIME	IME	DATUM DIPLOMIranJA
MARTINIĆ	MIRA	24/6/1976/
PILJAŠ	STJEPAN	24/6/1976/
ANTIŠIĆ	ANTE	25/6/1976/
PERIĆ	RUŽA	25/6/1976/
PETROVIĆ	DESANKA	25/6/1976/
ŠOLIĆ	VERA	29/6/1976/
MIDLIL-GRABAREVIĆ	VLASTA	30/6/1976/
BROZIČEVIĆ	FRANJO	1/7/1976/
LEDENČAN	ZDENKA	1/7/1976/
LUJIĆ	MARIJA	1/7/1976/
PLAVŠIĆ	IVAN	1/7/1976/
STRIKA	JORDANA	1/7/1976/
VUKUŠIĆ	MIRJANA	2/7/1976/
KOVAČINA	ZDRAVKO	6/7/1976/
RYBAK	ELIZABETA	7/7/1976/
ŠKUGOR	ŽIV ANA	7/7/1976/
ŽUŽA	BRANKO	7/7/1976/
GRBAŠIĆ	ZVONIMIR	8/7/1976/
MILIĆ	MILENKO	9/7/1976/
DOBLANOVIĆ	DUBRAVKO	12/7/1976/
MEMEDOVSKII	RIZO	12/7/1976/
GAŠPEROV	JERE	13/7/1976/
KLARIĆ	DESA	13/7/1976/
MLADINOV	SILVA	13/7/1976/
ŠTOK	LJUDMILA	13/7/1976/
AGREŠ	BRANKA	15/7/1976/
BUCALIĆ	VESNA	15/7/1976/
GALETIĆ	MARINKO	15/7/1976/
JAKOVAC	KATICA	15/7/1976/
PIROVIĆ	NEVNEKA	15/7/1976/
TOŠ	VLADIMIR	15/7/1976/
FURTINGER	SLOBODAN	1/9/1976/
TOMLJANOVIĆ	IVANKA	17/9/1976/
ČATIĆ	MELIHA	21/9/1976/
BJELOŠ	BRANKICA	28/9/1976/
STANKOVIĆ	BISERKA	28/9/1976/
TOMAŠKOVIĆ	MARIJA	28/9/1976/
JAKOVAC	ANTONIETA	29/9/1976/
SKORIĆ	IRENA	29/9/1976/
STARIĆ	KSENIJA	29/9/1976/

PREZIME	IME	DATUM DIPLOMIranJA
HORVAT	LJILJANA	12/10/1976/
ILJADICA	BRANKA	12/10/1976/
STRINEKA	MILANA	12/10/1976/
LUK	ROMEO	13/10/1976/
ARALICA	ZDENKA	15/10/1976/
BOJANIĆ	MIRJANA	15/10/1976/
DEJANOVIĆ	BISERKA	15/10/1976/
LAKUŠ	VLADIMIR	15/10/1976/
ARPAŠI	HILDA	20/10/1976/
BARIČEVIĆ	JASNA	21/10/1976/
KERIĆ	MIRJANA	26/10/1976/
LOVRIĆ	NADA	26/10/1976/
MALNAR	VESNA	26/10/1976/
BRLETIĆ	KSENIJA	28/10/1976/
BUŠIĆ	JURE	28/10/1976/
ROMIĆ	MILAN	28/10/1976/
ZIROJEVIĆ	DEJAN	1/11/1976/
BAGARIĆ	IVICA	2/11/1976/
POGAČIĆ	BRUNO	15/11/1976/
NOVINŠEK	MARIJA	16/11/1976/
GLIBOTA	ANTE	18/11/1976/
KRAJČIK	FRANJO	18/11/1976/
MATIJEVIĆ	NIKOLA	18/11/1976/
BANEK	BISERKA	23/11/1976/
BRIŠKI-SMILJANIĆ	BISERKA	23/11/1976/
JELEN	DARINKA	23/11/1976/
LUKIĆ	MERSADETA	26/11/1976/
OPIĆ	MARICA	26/11/1976/
ĐAKOVIĆ	MARIJA	2/12/1976/
MESNIK	MILICA	2/12/1976/
KLIR	ANĐELKA	7/12/1976/
MOŠKATELO	MILJA	7/12/1976/
MARTINOVIĆ	ŽARKO	21/12/1976/
STILINOVIĆ	JADRAN	23/12/1976/
ŠKERO	VESNA	23/12/1976/
ANTIĆ	VOJIN	30/12/1976/
LENDVAJI	JULIJANA	14/1/1977/
TATALOVIĆ	MILAN	25/1/1977/
ŠIMIĆ	BRANKA	27/1/1977/
VUKMANOV	DUBRAVKA	27/1/1977/

PREZIME	IME	DATUM DIPLOMIranJA
NAĐ	VERONA	1/2/1977/
VUJEVIĆ	MERCEDES	3/2/1977/
ULOVEC	ĐURĐICA	10/2/1977/
BOŠNJAKOVIĆ	ALEKSANDRA	11/2/1977/
DRAGOJLOVIĆ	MARA	14/2/1977/
GALJAN	BILJANA	17/2/1977/
KRSTIĆ	MILAN	24/2/1977/
BOŠNJAKOVIĆ	RAJNA	4/3/1977/
KOTA	BRANKO	4/3/1977/
SOTOŠEK	BORIS	15/3/1977/
MELKAY	IRMA	17/3/1977/
KUKIĆ	JADRANKA	22/3/1977/
KUKIĆ	NEVENKA	22/3/1977/
PERČINIĆ	NADA	22/3/1977/
RADULOVIĆ	INGA	22/3/1977/
MARAČIĆ	STAŠA	25/3/1977/
RAZINGER	MARKO	25/3/1977/
VINKO	MIRJANA	29/3/1977/
ĐOKIĆ	BRANKA	5/4/1977/
GOJANI	BAJRAM	5/4/1977/
KORAN	STANKO	5/4/1977/
MOGUŠ	DRAGUTIN	5/4/1977/
ŠVEC	LJERKA	8/4/1977/
FRANKOVIĆ	JAKŠA	14/4/1977/
BULJAN	VLADO	15/4/1977/
BALDASARI	MALINKA	21/4/1977/
JURIŠIĆ	MARY	21/4/1977/
LUKETA	RADOJKA	21/4/1977/
PAVIŠKOV	VINKA	21/4/1977/
PAVKOVIĆ	BRANKO	21/4/1977/
ASANČAIĆ	BRANKA	26/4/1977/
FUNDUK	RADOJKA	28/4/1977/
LALIN-	IVANA	28/4/1977/
DEPONTE	ĐURĐICA	29/4/1977/
BREZIČEVIĆ	ŽELJKO	5/5/1977/
KOCJAN-ANŽIĆ	MARTA	10/5/1977/
VRANEŠ	MARIJA	30/5/1977/
MULOVIĆ	SENIJA	1/6/1977/
ČATOVIĆ	ADNAN	2/6/1977/
ŠTAMBUK	KATJA	2/6/1977/

PREZIME	IME	DATUM DIPLOMIranJA
KOSOVIĆ	TOMO	3/6/1977/
TOJČIĆ	LJILJANA	3/6/1977/
BONAČIĆ	ŽARKO	7/6/1977/
LJUBIČIĆ	RADISLAV	9/6/1977/
TOMIČIĆ	KREŠIMIR	9/6/1977/
BASTA	MILAN	14/6/1977/
DORIĆ	FRANJO	14/6/1977/
SAVERBRUN	BRANKO	14/6/1977/
ŠOLJAK	VANJA	14/6/1977/
JAKOPEC	ŠTEFICA	15/6/1977/
ŠOKČEVIĆ	MARTINKA	15/6/1977/
RAWASHADEH	MUSA	16/6/1977/
GABELICA	ZDENKA	21/6/1977/
KRNDELJ	NORMELA	22/6/1977/
VUJIĆ	PREDRAG	27/6/1977/
HERENČIĆ	DRAGICA	28/6/1977/
ROGINIĆ	IVAN	29/6/1977/
HALUŠKA	IVKA	30/6/1977/
IVEZIĆ	ANKICA	30/6/1977/
KLAPAN	SLAVKA	30/6/1977/
VUKSAN	BISERKA	30/6/1977/
RADMAN-LIVAJA	ANA	1/7/1977/
BARAČ	JAKOV	5/7/1977/
BEKAVAC	MARIJA	5/7/1977/
RIHTER	DARKO	5/7/1977/
CAJNER	DUBRAVKA	6/7/1977/
ČAVKA	ZVONIMIR	6/7/1977/
ČUKA	TEREZA	6/7/1977/
SABOL	BRANKA	6/7/1977/
STOJANOVIĆ	RATKA	6/7/1977/
BOJAN	ANTUN	7/7/1977/
HRČIĆ	VERICA	7/7/1977/
ROGIĆ	ŽELJKO	7/7/1977/
LJUBIĆ	MELITA	8/7/1977/
MICAK	BISERKA	8/7/1977/
MISIRAČA	SAVO	8/7/1977/
MATEJ	ĐURO	11/7/1977/
NAGLIĆ	VERONIKA	11/7/1977/
PEKAS	ŽELJKO	11/7/1977/
STOBER	VLADIMIR	11/7/1977/

PREZIME	IME	DATUM DIPLOMIranJA
DUHONJ	IVAN	13/7/1977/
KOŠUTIĆ	ŠTEFANIJA	13/7/1977/
IVANAC	NIKOLA	14/7/1977/
NINIĆ	JADRANKA	14/7/1977/
RAJAČIĆ	MIRKO	14/7/1977/
BERIŠA	FAIK	15/7/1977/
LEŠIĆ	JOSIP	15/7/1977/
NOVAK	IVICA	20/9/1977/
KONSTANTINOVIĆ	DRAGAN	22/9/1977/
MARKOVIĆ	DUŠANKA	22/9/1977/
ŠARIĆ	IGOR	22/9/1977/
VALIJA	SLAVICA	24/9/1977/
GIKIĆ	DANKO	27/9/1977/
HUDOLIN	DUBRAVKA	29/9/1977/
KOZJAK	KSENIJA	29/9/1977/
MILUTINOVIĆ	VESNA	29/9/1977/
POP-JORDANOV	ZORICA	29/9/1977/
SIVEC	BOŽENA	29/9/1977/
ŠARENAC	DRAGICA	29/9/1977/
TIMER	KREŠIMIR	29/9/1977/
TONKOVIĆ	JASNA	29/9/1977/
POROPAT	GORDANA	30/9/1977/
ŠIMIĆ	MARIJA	4/10/1977/
KLJAIĆ	BORIS	6/10/1977/
VUKELIĆ	ZVONIMIR	6/10/1977/
GALEKOVIĆ	ZORAN	7/10/1977/
GERIĆ	NADA	7/10/1977/
JUKIĆ-LAUŠ	MIRA	7/10/1977/
KOLAKOVIĆ	PETAR	8/10/1977/
FRČKO	MIRA	11/10/1977/
HEČIMOVIĆ	MARIJA	11/10/1977/
JUŽNIĆ	SIDONIJA	11/10/1977/
LOZAR	MILJENKA	11/10/1977/
CEROVAC	MLADEN	12/10/1977/
VRAŽIĆ	BOŽIDAR	12/10/1977/
NOVAK	PETAR	13/10/1977/
PLEŠE	LJUBICA	13/10/1977/
MARKOVIĆ	RUŽICA	18/10/1977/
BERGMAN	VEČESLAV	26/10/1977/
PRPIĆ	VIŠNJA	27/10/1977/

PREZIME	IME	DATUM DIPLOMIranJA
ŠATOVIĆ	SREBRENKA	27/10/1977/
LIVAJIĆ	STANISLAV	28/10/1977/
KLEMENC	IGOR	1/11/1977/
ČORAK	MIRNA	3/11/1977/
ĐURIĆ	SLAVICA	3/11/1977/
REŠETAR	BRANKA	8/11/1977/
SVETIĆ	KSENIJA	8/11/1977/
BAKRAN	MARIJA	10/11/1977/
VRSAJJKO	BORIVOJ	10/11/1977/
OSIĆAN	EVA	12/11/1977/
RUDNIČKI	OLGA	12/11/1977/
BARLOVIĆ	IVICA	15/11/1977/
BLAŽIČKO	MARIJAN	15/11/1977/
BRATKOVIĆ	VERA	15/11/1977/
MAJKIĆ	GORDANA	15/11/1977/
PUŠKAŠ	BLAŽENKA	15/11/1977/
LAUŠ	JADRANKA	17/11/1977/
RABAK	EDUARD	17/11/1977/
ŠANTEK	DAVORKA	17/11/1977/
BAJO	ANITA	24/11/1977/
JEVRIĆ	FADIL	24/11/1977/
KOLAKOVIĆ	SMILJKA	24/11/1977/
ŠANTIĆ	ANA	24/11/1977/
VORGIĆ	JANJA	24/11/1977/
BAN	MARIJA	7/12/1977/
BORIĆ	BISERKA	8/12/1977/
LOVRIĆ	JOSIP	8/12/1977/
SEVERINEC	DAVOR	8/12/1977/
ŽILIĆ	INGA	8/12/1977/
MATIĆ	PETAR	13/12/1977/
VIRT	DAVORKA	13/12/1977/
KOHAROVIĆ	ZORA	15/12/1977/
MAŠOVIĆ	SELMA	15/12/1977/
PAVLOVIĆ	MIROSLAV	15/12/1977/
PLENKOVIĆ-NASTIĆ	BISERKA	15/12/1977/
RAJČEVIĆ	SLA VICA	15/12/1977/
JAMBROVIĆ	IVO	20/12/1977/
KORDIĆ	DARKO	20/12/1977/
KOSANOVIĆ	SAVKA	20/12/1977/
MARIĆ	ANKA	20/12/1977/

PREZIME	IME	DATUM DIPLOMIranJA
STOJIĆ	ZDENKA	20/12/1977/
SOKOLIĆ	IVAN	21/12/1977/
KRMPOTČ	MIRJANA	22/12/1977/
STARČEVIĆ	DINKO	22/12/1977/
VENCL-OSTOVIĆ	MARICA	22/12/1977/
PARIPOVIĆ	DUŠAN	27/12/1977/
KOVAČ	STIPO	29/12/1977/
KURELAC	JASNA	29/12/1977/
MRAVEC	STJEPAN	29/12/1977/
RODEMOND	VLASTA	29/12/1977/
ŠPOLJAR-VRSALOVIĆ	MELITA	29/12/1977/
ZOBENICA	BRANKA	29/12/1977/
REŠETAR	MARIJA	5/1/1978/
UGRIN	GORDANA	5/1/1978/
BREZIČEVIĆ	BLANKA	10/1/1978/
CESAR	PAVICA	12/1/1978/
MIHALJEVIĆ-NOVAK	MARUA	12/1/1978/
TOLIĆ	JANJA	12/1/1978/
DOBRINIĆ	NEDA	19/1/1978/
JURKOVIĆ	ZDENKA	19/1/1978/
BOŠNJAK	DRAGICA	24/1/1978/
MATIJAN	MARUA	24/1/1978/
RONČEVIĆ	IVAN	26/1/1978/
ŠANTIĆ	ODETTE	26/1/1978/
VRANKIĆ	VESNA	27/1/1978/
DOGŠA	EDITA	31/1/1978/
NJEGIĆ	JADRANKA	2/2/1978/
MAURIĆ	NADA	7/2/1978/
ERDELJAC	NADA	9/2/1978/
KUCEK	DUBRAVKA	9/2/1978/
ZENIĆ	MIRJANA	9/2/1978/
NAJDANOVIĆ	MIRJANA	14/2/1978/
DOLENEC	DUBRAVKA	16/2/1978/
MIKOVČIĆ	MARIJANA	21/2/1978/
RESULBEGOVIĆ	AMIR	21/2/1978/
GRDIĆ	BISERKA	23/2/1978/
KUSALOVIĆ	DANIJELA	28/2/1978/
SUŽNJEVIĆ	NADA	28/2/1978/
ŠURMANOVIĆ	MARICA	28/2/1978/
GLUČINA	NIVESKA	2/3/1978/

PREZIME	IME	DATUM DIPLOMIranJA
MODUN	ERIKA	2/3/1978/
JADRIJEVIĆ	SMILJANA	7/3/1978/
SREMAC	EVA	7/3/1978/
TRUMBETAŠ	MARICA	9/3/1978/
ULJAREVIĆ	MILENA	9/3/1978/
DVORNIK	VEDRAN	14/3/1978/
JEMRIĆ	TOMISLAVA	16/3/1978/
MAROVIĆ	MARIJA	16/3/1978/
ATALIĆ	DAVOR	21/3/1978/
ŽIC	KREŠIMIR	23/3/1978/
UNKOVIĆ	SAŠENKA	28/3/1978/
STOJIĆ	SAVA	30/3/1978/
TOPIĆ	MARINKO	30/3/1978/
MUŠKON	IVANČICA	4/4/1978/
FERIĆ	LIDIJA	11/4/1978/
OŠTARČEVIĆ-BURIĆ	MARICA	13/4/1978/
PAVIČIĆ	DIM	18/4/1978/
BAČMAGA	VESNA	20/4/1978/
MILTER	JULIANA	20/4/1978/
HLEVNJAK	GORDANA	25/4/1978/
IVANIŠEVIĆ	VLATKO	27/4/1978/
BREKO	LUKA	4/5/1978/
MALIĆ	KRUNO	8/5/1978/
ANTONOVIĆ	ZDENKO	9/5/1978/
ČABRIĆ	VESNA	11/5/1978/
STANČIĆ	ZVONIMIR	11/5/1978/
FOČIĆ	DUBRAVKA	16/5/1978/
FOČIĆ	RANKO	16/5/1978/
KLENKAR	STJEPAN	18/5/1978/
STUPNIŠEK	ĐURĐICA	18/5/1978/
GREGORIĆ	ŠONJA	25/5/1978/
KATUNARIĆ	MARINA	26/5/1978/
MALIĆ	ANKA	1/6/1978/
MALJKOVIĆ	JASMINKA	1/6/1978/
RUŽDIJIĆ	SADIK	1/6/1978/
ORLIĆ	DARKA	5/6/1978/
ROŽIĆ	LIDIJA	6/6/1978/
ŠAGI	BISERKA	6/6/1978/
ŠTANFELJ	ANA	6/6/1978/
KRALJ	KREŠIMIR	8/6/1978/

PREZIME	IME	DATUM DIPLOMIranJA
OROSL	ANTONELA	12/6/1978/
POLJAK	DUBRAVKA	15/6/1978/
BAČE-PELICARIĆ	GORDANA	20/6/1978/
JAGODIĆ	DIANA	22/6/1978/
KUNŠTEK	IVAN	22/6/1978/
TOMIĆ-SOLAR	NENA	28/6/1978/
BABIKIR-ELWIDA	OSMAN	29/6/1978/
BULBUK	NINANA	29/6/1978/
MIHOVILOVIĆ	ZDENKA	29/6/1978/
UŠAJ	NADA	29/6/1978/
HVALA	ŠLAVICA	30/6/1978/
ŽUŽIĆ	MIRJANA	30/6/1978/
CIVIDINI	JADRANKA	5/7/1978/
DADIĆ	VESELA	5/7/1978/
TOŠEV	BLAGOJ	5/7/1978/
KUFTINEC	VJERAN	6/7/1978/
PRPIĆ	DUBRAVKA	8/7/1978/
RADOVIĆ	MIRNA	8/7/1978/
GLUMAC	JADRANKA	12/7/1978/
BOBIĆ	MLADENKA	13/7/1978/
ČATIĆ	AGO	13/7/1978/
JELENT	MARICA	13/7/1978/
KOMERIČKI	KREŠIMIR	13/7/1978/
MARIN	ŽELJKO	13/7/1978/
NOVAK	DUBRAVKA	13/7/1978/
PAVELIĆ	ANA-MARIJA	13/7/1978/
ŠIKAČ	VESNA	13/7/1978/
CRNČEVIĆ	VESNA	14/7/1978/
SALIBI	TAMER	14/7/1978/
STRAKA	GORDAN	14/7/1978/
KOS	IRENA	20/7/1978/
BADANJAK	MILENKO	9/9/1978/
PAPeŠ	JELKA	12/9/1978/
GRBA	SPOMENKA	13/9/1978/
PAUŠIĆ	MIRJANA	14/9/1978/
KLADAR	NADA	20/9/1978/
BRADIĆ	SLOBODAN	21/9/1978/
HORVAT	DRAGINJA	21/9/1978/
SELAKOVIĆ	GORDANA	22/9/1978/
HORVAT	ŠTEFICA	28/9/1978/

PREZIME	IME	DATUM DIPLOMIranJA
KNEŽEVIĆ	ZDRAVKA	29/9/1978/
RADIĆ	MARIJA	3/10/1978/
TOMAS	MIRJANA	5/10/1978/
KIENDLER	VIDA	6/10/1978/
KLARIĆ	GRETA	6/10/1978/
LONČAR	NELA	9/10/1978/
ČIMIĆ	SEDAT	10/10/1978/
JUG	ANA	12/10/1978/
ZUBOVIĆ	MARIO	12/10/1978/
STANČIĆ	VESNA	18/10/1978/
NAGY	LIDIJA	23/10/1978/
ČOP	GORDANA	24/10/1978/
JAVOR	KATICA	24/10/1978/
MARTIĆ	BRANKA	24/10/1978/
TUMBRI	MIRJANA	24/10/1978/
HOJAN	MIRJANA	26/10/1978/
KUMAR	ANDREJ	27/10/1978/
VUKOVIĆ	MIRJANA	31/10/1978/
NAJMAN	VESNA	2/11/1978/
ANTIĆ	BRANISLAV	7/11/1978/
BABIČKOVIĆ	SLA VICA	9/11/1978/
DRUŽIJANIĆ	DUŠKO	14/11/1978/
ŠTAJEREC	MARIJA	14/11/1978/
ČULJAT	LUKA	16/11/1978/
SILADI	ĐURĐA	16/11/1978/
NOVAK	IRENA	20/11/1978/
FRKANEC	STJEPAN	21/11/1978/
KLISOVIĆ	SLAVKA	23/11/1978/
NILINOVIĆ	DRAGAN	4/12/1978/
KATAVIĆ	DINO	6/12/1978/
BACINGER	RUDOLF	7/12/1978/
BANIĆ	MARIJA	7/12/1978/
MILIĆ-OBEID	GROZDANA	7/12/1978/
BELINIĆ	MIROSLAVA	12/12/1978/
JANKOVIĆ	LJUBICA	12/12/1978/
DUŠEK	ZDENKA	14/12/1978/
MRAKUZA	BRANKA	14/12/1978/
MUDNIĆ-BILE	JADRANKA	14/12/1978/
ČUDIĆ	MIRJANA	19/12/1978/
PETRIČEVIĆ	VLADIMIR	21/12/1978/

PREZIME	IME	DATUM DIPLOMIranJA
MIKELIĆ	VESNA	26/12/1978/
MRŠIĆ	IVICA	28/12/1978/
TUŠA	SELMAN	28/12/1978/
CERENKO	STELLA	11/1/1979/
PRANDEL	DOROTEA	11/1/1979/
GALOVIĆ-KUČKO	MIRJANA	16/1/1979/
GOJMERAC	ŽELJKO	16/1/1979/
RAUCH	ŽELJKA	16/1/1979/
BROZOVIĆ	MILA	18/1/1979/
GRUDIĆ	DARKO	18/1/1979/
TOMIĆ	JADRANKA	18/1/1979/
MEIĆ	NADA	23/1/1979/
VIDUŠIĆ	DUBRAVKA	25/1/1979/
DOKIĆ	MILICA	30/1/1979/
NOVOSEL	IRENA	1/2/1979/
POŽGAJEC	MARICA	1/2/1979/
RAMIĆ	NEVENKA	1/2/1979/
KLEMENČIĆ	MLADEN	19/2/1979/
BOŠNJAKOVIĆ	BRANIMIR	20/2/1979/
RADOČAJ	VLADO	20/2/1979/
TANDARA	RENATA	20/2/1979/
KARDUM	ŠONJA	22/2/1979/
RAŠPERIĆ	MAJA	22/2/1979/
SPOJA	VIŠNJA	26/2/1979/
DUBRAVICA	SLAVKA	27/2/1979/
PEZELJ	ANKICA	1/3/1979/
ĐURKOVIĆ	VERA	6/3/1979/
ČURLIK	NADA	15/3/1979/
KRSTULOVIĆ	JOZO	22/3/1979/
PUDAR	BRANKO	22/3/1979/
BALJA	ANA	27/3/1979/
CVJETIČANIN	ĐORĐE	27/3/1979/
GJUMLIĆ	DAVORIN	27/3/1979/
ŠTAMPFER	LJUBICA	3/4/1979/
MARIČIĆ	JASNA	5/4/1979/
GALIĆ	RIKARD	12/4/1979/
MORINA	FAHRI	12/4/1979/
PETKOVIĆ	SPOMENKA	17/4/1979/
ŠARČANSKI	MILICA	17/4/1979/
DUŽEVIĆ	IVAN	24/4/1979/

PREZIME	IME	DATUM DIPLOMIranJA
HORVAT	MIHALJ	24/4/1979/
KRAJNOVIĆ	ZVONIMIR	24/4/1979/
JURKOVIĆ	ANTON	26/4/1979/
BARAC	VESNA	3/5/1979/
POPOVIĆ	DUŠANKA	8/5/1979/
LOVRIĆ	ŽELJKO	14/5/1979/
ZVONAREK	KREŠO	15/5/1979/
ŽARKOVIĆ	LJUBINKA	24/5/1979/
ĐORĐEVIĆ	NADA	31/5/1979/
JURIČIĆ	ZDENKA	31/5/1979/
JURKOVIĆ	DAMIR	4/6/1979/
HMURA	ANDRIJA	7/6/1979/
RADONOVIĆ	NESHAT	13/6/1979/
KNEŽEVIĆ	ANICA	19/6/1979/
BUDIŠIN	DORDE	21/6/1979/
MODRČIN	IVICA	21/6/1979/
NERALIĆ	BRANKA	21/6/1979/
BURLA	STANKO	26/6/1979/
CAR	ANKICA	26/6/1979/
JOVANOVIĆ	VESELKO	26/6/1979/
RAHAN	MARIJANA	26/6/1979/
GAZAFI	BELA	28/6/1979/
GOJŠIĆ	ŽELJKO	28/6/1979/
KEPERT	RELJA	28/6/1979/
RADIKOVIĆ	MIRJANA	28/6/1979/
FORETIĆ	ŽARKO	3/7/1979/
FREIVOGEL	ZVONIMIR	3/7/1979/
PETRIČEVIĆ	ZORAN	3/7/1979/
PROTIĆ	SLOBODANKA	3/7/1979/
PETROVIĆ	ALBINA	5/7/1979/
SEGETLIJA	BRANKO	5/7/1979/
VISKIĆ	ILIJA	5/7/1979/
KULIŠ	EMILIJA	10/7/1979/
GRUDIČEK	DARINKA	12/7/1979/
KAKAŠ	DRAGO	12/7/1979/
KERESMAN	DUBRAVKA	12/7/1979/
KOS	NIKOLA	12/7/1979/
LEUŠIĆ	JELKA	12/7/1979/
MATIĆ	JAKICA	12/7/1979/
PETROVIĆ	JASNA	12/7/1979/

PREZIME	IME	DATUM DIPLOMIranJA
RUBIN	VLASTA	12/7/1979/
ŽUŽIĆ	PETAR	12/7/1979/
DOLEŽAL	KORNELIJA	13/7/1979/
OSREČKI	VLADO	13/7/1979/
PAVLOVIĆ	MLADEN	13/7/1979/
GILANJ	MARIJA	4/9/1979/
TOMLJENOVIĆ	DRAGICA	4/9/1979/
ČUNKO	MIRJANA	6/9/1979/
ŠANTEK	ZORAN	6/9/1979/
GOLINAC	MIRA	13/9/1979/
KOMAR	DRAGUTIN	13/9/1979/
PAPA	MLADEN	13/9/1979/
ORŠOLIĆ	DANICA	17/9/1979/
VUKAS	VLASTA	18/9/1979/
JAKOVLJEVIĆ	MILICA	20/9/1979/
VRBAN	ŽELJKO	20/9/1979/
JAKELIĆ	ŽELJKO	24/9/1979/
ROB	BISERKA	25/9/1979/
CINDRIĆ	STJEPAN	27/9/1979/
TOBOLČEVIĆ	MARIJA	27/9/1979/
KELOVIĆ	DUNJA	2/10/1979/
PERIŠIĆ	MARINO	2/10/1979/
VIZLER	LINDA	8/10/1979/
ŽIVALJ	LJILJANA	9/10/1979/
VIMER	DUNJA	11/10/1979/
DOMITREK	DUBRAVKA	16/10/1979/
SERTIĆ	MARIJA	16/10/1979/
TRBOJEVIĆ	VLASTA	16/10/1979/
HERENČIĆ	ĐURĐICA	18/10/1979/
STANISAVAC	VESELINKA	22/10/1979/
ČANAK	JOVAN	23/10/1979/
BENEŠ	ANGELA	1/11/1979/
TOMIĆ	DARINKA	5/11/1979/
VODOPIVEC	LJILJANA	5/11/1979/
KROG	ŽELJKA	6/11/1979/
ŠVAJHLER	TIHOMIR	15/11/1979/
ČOLOVIĆ	DUŠANKA	19/11/1979/
KUČAN	VERA	19/11/1979/
AWAD	RIJAD	22/11/1979/
SALAH	HASAN	22/11/1979/

PREZIME	IME	DATUM DIPLOMIranJA
MILINA	ANTE	27/11/1979/
SMILJANIĆ	JADRANKA	27/11/1979/
TOMAŠKOVIĆ	DANICA	4/12/1979/
BOŠNJOVIĆ	SEAD	6/12/1979/
KAŠAJ	VESNA	6/12/1979/
SEIFERT	DAVOR	6/12/1979/
SUDEC	JELENA	6/12/1979/
ŠIMIĆ	LJERKA	6/12/1979/
VUČKOVIĆ	IVAN	6/12/1979/
KRILANOVIĆ	LUCE	11/12/1979/
MEDEDOVIĆ	AIDA	13/12/1979/
BARANOVIĆ	VESNA	18/12/1979/
CEPETIĆ	LIDUA	18/12/1979/
GRIVIČIĆ	VERA	18/12/1979/
HAMDY	MUSTHafa	18/12/1979/
SOKOLIĆ	JOSIP	20/12/1979/
VIŠNJIĆ	MILENA	20/12/1979/
BEAKOVIĆ	ANTON	25/12/1979/
OŽANIĆ	ANAMARIA	25/12/1979/
PLIŠIĆ	KATICA	25/12/1979/
RUDELIĆ	VESNA	25/12/1979/
RUŽIĆ	VILMA	9/1/1980/
BOJIĆ	BRANKA	15/1/1980/
PANCIROV	IVO	15/1/1980/
JAKOPOVIĆ	GORDANA	17/1/1980/
ŠANGARELO	JADRANKA	17/1/1980/
VRAŽIĆ	NELA	21/1/1980/
JUKIĆ	VLADO	24/1/1980/
KOKIĆ	TATJANA	24/1/1980/
GLOJNARIĆ	VESNA	5/2/1980/
JAKOVLJEVIĆ	VESNA	5/2/1980/
IBRAHIMAGIĆ	LEJLA	7/2/1980/
KOSEC	STANKO	7/2/1980/
MIKSIĆ	IVICA	7/2/1980/
VUKOVIĆ	JOSIP	7/2/1980/
BABIĆ	VLASTA	12/2/1980/
ĐUKIĆ	MIRJANA	25/2/1980/
ZLONOga	BRANISLAV	26/2/1980/
KUKIĆ	JADRANKA	27/2/1980/
STRABIĆ	BRANKA	28/2/1980/

PREZIME	IME	DATUM DIPLOMIRANJA
ŠANKO	ZDRAVKO	28/2/1980/
MENČIK	IVAN	4/3/1980/
SMREKAR	KSENIJA	4/3/1980/
KRALJ	BISERKA	5/3/1980/
CAPAN	LJUBICA	6/3/1980/
JOVIĆ	BLANKA	13/3/1980/
PRIBILOVIĆ	JAGODA	13/3/1980/
ANTICA	BARTOLEO	14/3/1980/
DOBRILA	MARIN	18/3/1980/
OSTOVIĆ	ANKICA	18/3/1980/
ŠEKREST	OLGA	18/3/1980/
BAŠIĆ	DRAGUTIN	20/3/1980/
MAJETIĆ	LJERKA	20/3/1980/
TUŠKAN	MARIJA	20/3/1980/
ROKVIĆ	SLAVKO	24/3/1980/
VOKURKA	ŽELJKO	1/4/1980/
MOHAMED	ALI AHMED	3/4/1980/
BAČIĆ	BRANKA	7/4/1980/
KOS	IVAN	7/4/1980/
MACAN	DARKO	7/4/1980/
HORVATIN	DRAGUTIN	10/4/1980/
PRIBILOVIĆ	MIRJANA	10/4/1980/
STARČEVIĆ	KRUNOSLAV	14/4/1980/
BJELOTIMIĆ	ZLATKA	15/4/1980/
MATEK	NADA	18/4/1980/
KLAUČEK	VESNA	21/4/1980/
KURFIN	BILJANA	22/4/1980/
MALIĆ	MARIJA	24/4/1980/
MIKŠIĆ	ZDRAVKO	24/4/1980/
RUKAVINA	INGA	29/4/1980/
STARČEVIĆ	LIDIJA	30/4/1980/
DEJANOVIĆ	OSTANA	7/5/1980/
SEVER	BRANKA	7/5/1980/
MENĐUŠIĆ	BRANKO	9/5/1980/
ŠANTEK	BISERKA	14/5/1980/
BUBIĆ	TOMISLAV	22/5/1980/
ŠPOLJARIĆ-WOODGATE	VESNA	27/5/1980/
MATIĆ	IVAN	29/5/1980/
KRALJEVIĆ	ŽARKO	2/6/1980/
MIHELČIĆ	IRENA	3/6/1980/

PREZIME	IME	DATUM DIPLOMIRANJA
MIKULIĆ	MARIJAN	3/6/1980/
TOMLJANOVIĆ	VINKA	3/6/1980/
VOJNOVIĆ	BOJAN	5/6/1980/
NANUT	INGA	9/6/1980/
NEMČIĆ	VESNA	9/6/1980/
PAJURIN	ŽELJKO	9/6/1980/
TKALČIĆ	SONJA	9/6/1980/
KRPAN	PETAR	10/6/1980/
CVETKOVIĆ	ŠONJA	12/6/1980/
GABRIĆ	IVAN	12/6/1980/
MATOUŠEK	ROBERT	12/6/1980/
KUKOLJA	SUNČANA	17/6/1980/
MENIGA	ANDREJ	17/6/1980/
ZADRO	RADOSLAV	18/6/1980/
FURDEK	MARICA	19/6/1980/
ŽAGROVIĆ	VESNA	20/6/1980/
RADONIĆ	RANKA	24/6/1980/
ŠOŠIĆ	JORDAN	24/6/1980/
SOKOLIĆ	JOSIP	26/6/1980/
VUJČIĆ	DANICA	30/6/1980/
KATUNARIĆ	IRENA	3/7/1980/
MACANOVIĆ	PETRONILA	3/7/1980/
GULJAŠ	KREŠIMIR	7/7/1980/
MUŠURA	STJEPKO	7/7/1980/
SALAH EL	BAKRI	7/7/1980/
SUČEVIĆ	RADOJKA	7/7/1980/
ŽMAVC	BORIS	7/7/1980/
HRELJA	MIROSLAV	8/7/1980/
KULENOVIĆ	ESMA	9/7/1980/
LELAS	MIRJANA	9/7/1980/
MAGDALENIĆ	MARIJA	9/7/1980/
BOŠNJAK	ANTE	10/7/1980/
IVANČEVIĆ	VELJKO	10/7/1980/
MARIĆ	LJILJANA	10/7/1980/
MARTINČIĆ	VESNA	10/7/1980/
ŠINKOVEC	MARIJANA	11/7/1980/
ČELEBIĆ	ASJA	14/7/1980/
PRPIĆ	GORANKA	14/7/1980/
POLJAK	RENATA	15/7/1980/
PUTAREK	DRAGICA	15/7/1980/

PREZIME	IME	DATUM DIPLOMIRANJA
RABADŽIJA	MIRKO	15/7/1980/
ROMAC	BRANKO	15/7/1980/
ŠKREBLIN	DRAGUTIN	15/7/1980/
BEK	JASMINKA	4/9/1980/
KOVAČEVIĆ	ZLATA	4/9/1980/
SINKOVIĆ	VESNA	11/9/1980/
SMERDELJ	TONI	18/9/1980/
KNEŽEVIĆ	RUŽA	23/9/1980/
MALEŠ	KATICA	23/9/1980/
BOLKOVAC	RUŽA	25/9/1980/
VUKSAN	BORKA	25/9/1980/
ZRINŠČAK	RADA	25/9/1980/
ZRNIĆ	SNJEŽANA	2/10/1980/
BULATOVIĆ	SNJEŽANA	4/10/1980/
DUJMOVIĆ	JADRANKA	4/10/1980/
SARIĆ	LJILJANA	4/10/1980/
ŠKRABEC	ŽELJKA	7/10/1980/
ŠALKOVIĆ	VESNA	14/10/1980/
ASIĆ	DRAGICA	16/10/1980/
PERKOVIĆ	MARKO	16/10/1980/
STIASNI	MAJA	16/10/1980/
ZOVKO	DALIBOR	16/10/1980/
KONJEČIĆ	SLAVICA	21/10/1980/
UDOVIČIĆ	HINKO	23/10/1980/
ZRILIĆ	ŽELJANA	23/10/1980/
BOŠKOVIĆ	MARINA	28/10/1980/
OREŠKI	JADRANKA	28/10/1980/
VUKIĆ	MARIJA	28/10/1980/
ŠRAGALJ	ŽELJKA	29/10/1980/
IVANEK	BOŽENA	30/10/1980/
HAN	MIROSLAV	4/11/1980/
KLARIĆ	ZORANA	6/11/1980/
MARINOVIĆ	MARINA	6/11/1980/
ŽGALIN	VOŠNJA	6/11/1980/
SZABO	CHILA	11/11/1980/
KLEPO	SLAVKO	13/11/1980/
ORLOVIĆ	JASNA	13/11/1980/
HOLJEVAC	JASMINKA	2/12/1980/
ADEL	ANWAR	4/12/1980/
MIHAJLOVIĆ	NADA	4/12/1980/

PREZIME	IME	DATUM DIPLOMIRANJA
RAVLIĆ	MIROSLAV	9/12/1980/
MAŠIĆ	FRANE	10/12/1980/
MEHMEDOVIĆ	MIRZA	11/12/1980/
POSILOVIĆ	DRAGICA	11/12/1980/
TRUTANIĆ	JELENA	19/12/1980/
GLUČINA	MINKA	23/12/1980/
VALČIĆ	ŽELJKO	23/12/1980/
POZHEGU	MUNIB	26/12/1980/
DODOŠ	JELKA	30/12/1980/
ŠIMAC	TATJANA	30/12/1980/
SARIĆ	DUBRAVKO	15/1/1981/
BRKIĆ	MARINA	17/1/1981/
DEDIĆ	RAZIJA	20/1/1981/
MEKKI	MEKKI	21/1/1981/
ĐURMAN	KATICA	22/1/1981/
SAILI	KSENIJA	28/1/1981/
DREISEIDL	ŽELJKO	3/2/1981/
SABO	LAJOŠ	6/2/1981/
SULIMAN	ŠALIM	10/2/1981/
ČULUM	VESNA	11/2/1981/
ŠALKOVIĆ	VLADIMIR	12/2/1981/
JANUŠIĆ	LJERKA	17/2/1981/
KIHALIĆ	KATICA	17/2/1981/
IVKOVIĆ	RADOJKA	24/2/1981/
BLAŽEVIĆ	MILAN	26/2/1981/
OREŠKOVIĆ	GORDANA	26/2/1981/
TURČIĆ	NADA	27/2/1981/
GRŽIN	LIDIJA	2/3/1981/
DRAGANJAC	BISERKA	3/3/1981/
DELLADIO	SLAVKO	5/3/1981/
KRŽELJ	DUBRAVKA	5/3/1981/
CAR	BRAMKO	10/3/1981/
RAVNIĆ	LORETA	12/3/1981/
ŠOLJAN	MARIO	12/3/1981/
GREDELJ	LJUBICA	17/3/1981/
VLAŠIĆ	IRINA	17/3/1981/
MAKAR	VESNA	19/3/1981/
ZOTOVIĆ	DRAŠKO	19/3/1981/
JURKOVIĆ	ANTONIJA	24/3/1981/
PERŠE	NEVENKA	24/3/1981/

PREZIME	IME	DATUM DIPLOMIRANJA
SMILJANIĆ	VESNA	24/3/1981/
BAKOVIĆ	VESNA	26/3/1981/
MOSTARČIĆ	ROBERT	26/3/1981/
SEČIĆ	VLASTA	27/3/1981/
NEXHIPI	MUHAREM	2/4/1981/
ŠPARAVEC	VESNA	2/4/1981/
GOLOB	STRIBOR	7/4/1981/
HAUTZ	ZVJEZDANA	7/4/1981/
JELČIĆ	MARINKO	8/4/1981/
POP-JORDANOV	ILIJA	9/4/1981/
ŽAGAR	ŽELJKA	9/4/1981/
SOVIĆ	DARKO	14/4/1981/
FEBO	MARIJANA	15/4/1981/
JANKOVIĆ	DARIJA	21/4/1981/
PLIHTA	JAGODA	21/4/1981/
POPOVIĆ	SNJEŽANA	21/4/1981/
DONFRID	MIROSLAV	23/4/1981/
KANIČKI	VESNA	23/4/1981/
RIBARIĆ	NEVENKA	24/4/1981/
ŠEFČIĆ	MATIJA	5/5/1981/
ŠTANFEL	DAVOR	5/5/1981/
TRUMBETIĆ	ŠTEFANIJA	5/5/1981/
KLANCIR	MILJENKO	14/5/1981/
RADIĆ	TOMISLAV	14/5/1981/
BATISTIĆ	DAMIR	18/5/1981/
PAVLOVIĆ	RENATA	19/5/1981/
LISJAK	LJUBICA	26/5/1981/
BILEŠIĆ	BLAŽENKA	28/5/1981/
PERVAN	ZDRAVKO	29/5/1981/
VULETIĆ	MILIVOJ	29/5/1981/
KATANČIĆ	IVAN	2/6/1981/
KATANEC	DAVOR	2/6/1981/
KLARIČIĆ	ANITA	4/6/1981/
ŽITKOVIĆ	MIRNA	4/6/1981/
BULIĆ	STJEPAN	9/6/1981/
STIPETIĆ-NOLA	JASMINA	10/6/1981/
ALUJEVIĆ	SANJA	11/6/1981/
KOS	DUBRAVKA	11/6/1981/
KREGAR	SANJA	11/6/1981/
MILIČIĆ	ZORAN	11/6/1981/

PREZIME	IME	DATUM DIPLOMIRANJA
ŠTIMAC	DOLORES	11/6/1981/
JELINČIĆ	INES	16/6/1981/
ČOTA	LUCA	18/6/1981/
MATIĆ	ŽELJKO	18/6/1981/
BEJAT	ŽELJKO	25/6/1981/
SAČER	VJERAN	25/6/1981/
ZHUBI	VALDETE	25/6/1981/
PAVLIĆ	NEVENKO	30/6/1981/
TRIFUNAC	VELEMIR	1/7/1981/
GOLUBIĆ	ZVONIMIR	2/7/1981/
MAHOVIĆ	FELICITA	2/7/1981/
MUŽINIĆ	DARKO	2/7/1981/
ŠLAJ	MLADEN	2/7/1981/
KAURLOTO	DORIS	6/7/1981/
KOJUNDŽIĆ	TONKO	6/7/1981/
PAVLIĆ	JOSIP	6/7/1981/
PLANČAK	DARIJE	7/7/1981/
ROHINIĆ	LJILJANA	7/7/1981/
DELAK	IVANKA	8/7/1981/
DUNATOV	VANJA	8/7/1981/
PIVAC	JOŠKO	8/7/1981/
REISENGER	MARINA	9/7/1981/
SANTINI	VESNA	9/7/1981/
BAČIĆ	MIRA	13/7/1981/
ERHARDT	ANICA	13/7/1981/
MIKULIĆ	TONČO	13/7/1981/
PAUNOVIĆ	SMILJA	13/7/1981/
RADIĆ	NIKICA	13/7/1981/
SREMEC	MIHAJLO	13/7/1981/
DVOJKOVIĆ	VERA	14/7/1981/
ROGOZ	MIRJANA	14/7/1981/
ŠALKOVIĆ	STJEPAN	14/7/1981/
ŠIMUNOVIĆ	DAVORIN	14/7/1981/
BLAHA	ŽELJKO	15/7/1981/
KOVAČ	MIRNA	15/7/1981/
MOHOROVTC	MARIJA	15/7/1981/
NOVAK	DANIELA	15/7/1981/
SAKOMAN-PETRIĆ	DUBRAVKA	15/7/1981/
SOVIĆ	MARTINA	15/7/1981/
VRANKIĆ	VESNA	1/9/1981/

PREZIME	IME	DATUM DIPLOMIranJA
VRIČKO	MILE	1/9/1981/
ZORIĆ	LJILJANA	1/9/1981/
BRADIĆ	DUNJA	3/9/1981/
SUŠNIK	IVANČICA	3/9/1981/
KOLUNDŽIĆ	MILAN	8/9/1981/
SKADRAK	SEAD	8/9/1981/
ČOROVIĆ	ĐEVAHIRA	10/9/1981/
KANIŠKI	MARINA	10/9/1981/
SPUDIĆ	DAVOR	10/9/1981/
MATIĆ	MILAN	11/9/1981/
MARUŠIĆ	VIŠNJA	15/9/1981/
OGNJENOVIĆ	MARINA	15/9/1981/
BINAKU	RIFAT	17/9/1981/
BURŠIĆ	SILVA	17/9/1981/
DUDAŠ	KLARA	18/9/1981/
BENIĆ	MARIJA	24/9/1981/
ŠPORČIĆ	JADRANKA	24/9/1981/
PETRINIĆ	MILJENKO	29/9/1981/
ŠVUB	MARIJA	29/9/1981/
GREGORIĆ	VESNA	1/10/1981/
GREGORIĆ	ZLATKO	1/10/1981/
KOGEJ	MILODAR	1/10/1981/
MUSTAPIĆ	ANTE	1/10/1981/
RAUH	BRANKA	6/10/1981/
ROKI	DAMIR	6/10/1981/
PETROVIĆ	RAJKA	8/10/1981/
PAVLEKOVIĆ	NEVENKA	15/10/1981/
ZLATAR	VLASTA	15/10/1981/
KEZELE	BLANKA	20/10/1981/
MACNER	NENAD	20/10/1981/
ŠEGULJA	TOMISLAV	20/10/1981/
GAZIĆ	SONJA	22/10/1981/
JAKOLIŠ	JADRANKA	27/10/1981/
TEMMER	KRISTIAN	27/10/1981/
TOŠIĆ	MARINKA	28/10/1981/
SOKOL	VESNA	29/10/1981/
JAGODIĆ	MAJA	5/11/1981/
MRAVAK	MARINKA	5/11/1981/
POLOVIĆ	ANKICA	10/11/1981/
ZUBČIĆ	ORLANDO	11/11/1981/

PREZIME	IME	DATUM DIPLOMIranJA
JAVOROVIĆ	IVANKA	17/11/1981/
ŽAKELJ	DUŠANKA	17/11/1981/
KARAKAŠIĆ	ANĐELKA	20/11/1981/
VALENČAK	ZDENKA	26/11/1981/
KRHEN	JURICA	3/12/1981/
KORDIĆ	JASNA	8/12/1981/
PRPIĆ	MILJENKO	17/12/1981/
FRBEŽAR	ALDA	22/12/1981/
PUH	MAJA	22/12/1981/
ANIĆ	JASMINKA	24/12/1981/
LOVRIĆ	RENATA	24/12/1981/
BALTIĆ	NENAD	28/12/1981/
MAČEŠIĆ	MIHAJO	28/12/1981/
FACAN	MLADEN	30/12/1981/
GVOZDENOVIĆ	MIRJANA	31/12/1981/
TOPIĆ	DAVOR	31/12/1981/
ZDELIČAN	TANJA	7/1/1982/
BLAŽEK	MARICA	14/1/1982/
RAJIĆ	DUBRAVKA	14/1/1982/
HORVAT	BERNARDA	26/1/1982/
MIKLIN	MARTINA	26/1/1982/
PALJUG	ŠTEFICA	28/1/1982/
VIDONIĆ	NIKOLA	28/1/1982/
TOŠ	ROBERT	29/1/1982/
ĐURIĆ	MIRA	2/2/1982/
ČIČKOVIĆ	JASENKA	3/2/1982/
BARTOVČAK	IGOR	4/2/1982/
MARIJAN	TEREZA	4/2/1982/
MALEŠ	JASNA	8/2/1982/
MRGAN	VESNA	11/2/1982/
BAČURA	MIRKO	15/2/1982/
MEHLE	NENAD	15/2/1982/
CVETKO	IVANKA	18/2/1982/
ŠIMON	BRIGITA	23/2/1982/
KEKEZ	DAVORKA	25/2/1982/
MATANIĆ	MARGITA	25/2/1982/
MIKETIĆ	GORDANA	26/2/1982/
TECILAZIĆ	IRIS	3/3/1982/
TRSTENJAK	HRVOJE	3/3/1982/
BRKANAC	VESNA	4/3/1982/

PREZIME	IME	DATUM DIPLOMIranJA
DAVIDOVIĆ	DUŠAN	16/3/1982/
LUKIĆ	RADE	16/3/1982/
HOLJEVAC	VESNA	18/3/1982/
VASILJ	SANJA	23/3/1982/
MARKOČ	SVJETLANA	25/3/1982/
JURETIĆ	RUŽICA	4/4/1982/
JAČMENICA	JASNA	19/4/1982/
BUGARIĆ	LJUBICA	13/5/1982/
ERDELJA	GORDANA	14/5/1982/
KRASNIQI	ENVER	14/5/1982/
SHKELEZEN	SHALA	14/5/1982/
KREŠIĆ	TOMUSLAV	15/5/1982/
FERIZBEGOVIĆ	ADNANA	20/5/1982/
BAČIĆ	VANDA	27/5/1982/
FELL	MARIJANA	27/5/1982/
MIHELČIĆ	ZLATKO	27/5/1982/
DOLOVIĆ	LJILJANA	2/6/1982/
MANDARIĆ	MIRJANA	3/6/1982/
STELLA	MARICA	3/6/1982/
ANIĆ-ČURKO	ŽELJKA	10/6/1982/
KABLAR	GORDANA	15/6/1982/
LUKAČ	SAVO	17/6/1982/
GAZIBARA	STANKO	22/6/1982/
HERIĆ	RIFET	24/6/1982/
HERIĆ	VLASTA	24/6/1982/
BLAŽEVIĆ	NADA	29/6/1982/
NIKŠIĆ	JOSO	29/6/1982/
NORŠIĆ	BISERKA	30/6/1982/
KAŠNAR	MARIJA	1/7/1982/
MLINARIĆ	IVAN	1/7/1982/
TRŽEC	ŠTEFANIJA	1/7/1982/
ZDUNIĆ	NIKOLA	1/7/1982/
SMETIŠKO	ANAMARIA	8/7/1982/
FRIŠIĆ	MLADEN	13/7/1982/
JAPUNČIĆ	SILVANA	13/7/1982/
MRAK	DAVORIN	13/7/1982/
PAVIĆ	ENERIKO	13/7/1982/
ŠIMAC	DUBRAVKA	13/7/1982/
WURTH	MARINA	13/7/1982/
MAVRIN	GORDANA	15/7/1982/

Popis diplomiranih studenata od osnutka Fakulteta do danas (po redoslijedu diplomiranja)

PREZIME	IME	DATUM DIPLOMIranJA
NOVAKOVIĆ	MILAN	15/7/1982/
TUBIĆ	MILORAD	15/7/1982/
VIDENIĆ	DAVORKA	15/7/1982/
KORAČ	MILIĆ	2/9/1982/
LOVRINIĆ	VLASTA	2/9/1982/
KRALJEVIĆ	DUBRAVKA	7/9/1982/
MATIĆ	MARIJA	7/9/1982/
ŠTIVIĆ	BRANKA	7/9/1982/
MARGITIĆ	RADMILA	9/9/1982/
MINAUF	BRANIMIR	17/9/1982/
SOPTIJA	DAVORKA	23/9/1982/
VEDRIŠ	KRUNO	23/9/1982/
RAJKOVIĆ	PAULA	28/9/1982/
ŽUBRINIĆ	RENATA	28/9/1982/
NJEGOVAN	DARKO	5/10/1982/
FRLJANN	MAJA-TOMISLAVA	7/10/1982/
ZDELAR	MIRKO	7/10/1982/
MATIĆ	NADA	12/10/1982/
VUJČIĆ	GROZD ANA	14/10/1982/
ZUBAK	JADRANKA	18/10/1982/
RAIČ	NIKICA	21/10/1982/
MUSIL	SNJEŽANA	28/10/1982/
PAVELIĆ	IVICA	28/10/1982/
OSREČKI	JASNA	2/11/1982/
OMAZIĆ	IVICA	9/11/1982/
CVETKOVIĆ	VESNA	11/11/1982/
KROLO	ROMANA	11/11/1982/
PEPELKO	LJILJANA	11/11/1982/
ŠULINA	KSENIJA	12/11/1982/
CEROVEC	VIŠNJA	18/11/1982/
ŽABAROVIĆ	DOMAGOJ	19/11/1982/
PAPAK	MLADENKA	25/11/1982/
JAGRIĆ	ZLATKO	2/12/1982/
NOVAK	DARKO	2/12/1982/
KUZMANIĆ	MARIO	7/12/1982/
GRGAS	LIDIJA	9/12/1982/
PANTLIK	BISERKA	9/12/1982/
BING	RUTH	10/12/1982/
BELANČIĆ	SANJA	14/12/1982/
JAKOVINA	VESNA	16/12/1982/

PREZIME	IME	DATUM DIPLOMIranJA
RAJDA	PETER	16/12/1982/
DOMENUŠ	VESNA	21/12/1982/
GOLUB	LADA	21/12/1982/
STRUČEK	ZDENKA	21/12/1982/
ZERGOLLERN	DAMIR	21/12/1982/
FERGEC	TATJANA	23/12/1982/
GAŠPIĆ	VIŠNJICA	23/12/1982/
VUKUŠIĆ	IVAN	23/12/1982/
GRGURIĆ	VIŠNJA	28/12/1982/
RADOČAJ	RENATA	28/12/1982/
WAGNER	BERNARD	28/12/1982/
KOVAČIČEK	KREŠO	30/12/1982/
POSTIĆ	SUZANA	30/12/1982/
BRATANIĆ	JASNA	6/1/1983/
PAVKOVIĆ-VIHNANEK	JELENA	6/1/1983/
VALIĆ	DAMIR	6/1/1983/
HAIN	SILVA	13/1/1983/
OREŠKOVIĆ	IVAN	13/1/1983/
BIVAL	SVEBOR	25/1/1983/
CVITKOVIĆ	PAULA	25/1/1983/
IVANČEVIĆ	ANICA	25/1/1983/
BAGO	DAMIR	27/1/1983/
FILIPOVIĆ	FILIP	27/1/1983/
KARAMEHMEDOVIĆ	SENAD	27/1/1983/
KUZMIĆ	MIRNA	3/2/1983/
SABIC	MARCELA	3/2/1983/
BASTAŠIĆ	DUŠAN	8/2/1983/
SVETINA	DUNJA	15/2/1983/
BELIĆ	SANJA	22/2/1983/
DINTER	BRANKA	22/2/1983/
GOLEC	MILKA	22/2/1983/
SABLEK	KREŠIMIR	24/2/1983/
ŠKUNCA	NEVEN	24/2/1983/
BURAZIN	BERNARDICA	1/3/1983/
DRAGO VIĆ	BRANKA	3/3/1983/
KMAK	ANDREA	3/3/1983/
ROMOZI	ZVONKO	11/3/1983/
VOLNER	STOJAN	15/3/1983/
HLADNIK	SANJA	17/3/1983/
RESKOVICH	MILTON	22/3/1983/

PREZIME	IME	DATUM DIPLOMIranJA
MULLIQI	AHMET	29/3/1983/
ANDIĆ	MARICA	31/3/1983/
BALEKIĆ	DARIO	31/3/1983/
JANUŠIĆ	MIRJANA	31/3/1983/
LIVAKOVIĆ	TAHITA	5/4/1983/
BEZIĆ	ALIDA	7/4/1983/
ŠALINOVIĆ	FILIP	12/4/1983/
CELINIĆ	TANJA	13/4/1983/
PRPIĆ	VLADIMIR	21/4/1983/
BORIĆ	SANJA	26/4/1983/
JUSTAMENT	RENATO	26/4/1983/
NOVOSELEC	SNJEŽANA	26/4/1983/
SABLJIĆ	LJERKA	26/4/1983/
SAVIĆ	NELA	26/4/1983/
KOVAČ	RIČARD	28/4/1983/
SABOLOVIĆ	ZORAN	28/4/1983/
GALIOT	IVAN	2/5/1983/
JELAČIĆ	JASENKA	10/5/1983/
KASAČ	DALIBOR	11/5/1983/
MOMČILOVIĆ	SLAVICA	11/5/1983/
JOVANOVIĆ	IVAN	12/5/1983/
BREZOVEC	RADMILA	19/5/1983/
MOTOUŠEK	RENE	19/5/1983/
NEMEC	JOSIPA	19/5/1983/
POPOVIĆ	ANKICA	20/5/1983/
GRK	ALEKSANDAR	24/5/1983/
KATONA	GORAN	24/5/1983/
LAZAREVIĆ	ŽELJKO	24/5/1983/
PELIVAN	IVAN	26/5/1983/
NIKOVIĆ	MERI	2/6/1983/
MIHAJLOVIĆ	VILSON	7/6/1983/
SURIĆ	DAVORKA	7/6/1983/
TOMLJENOVIĆ	VIŠNJA	7/6/1983/
KUČAR	LJILJANA	13/6/1983/
KOVAČEVIĆ	VESNA	16/6/1983/
ŠUGAR	LASLO	16/6/1983/
MOMČINO VIĆ	KSENUA	17/6/1983/
MUKHTAR	ABAS	23/6/1983/
CRNOJEVIĆ	BLAŽENKO	24/6/1983/
ARAR	MIRELA	28/6/1983/

PREZIME	IME	DATUM DIPLOMIranJA
BUNETA	MELITA	29/6/1983/
VUJASIĆ	JASNA	30/6/1983/
LUKAČ	MIRKO	5/7/1983/
VRANEŠEVIĆ	NADA	5/7/1983/
BULIĆ	KATICA	7/7/1983/
ŠPANOVIĆ	DUNJA	7/7/1983/
PERKOVIĆ	NADA	8/7/1983/
ŠTAMBUK	DARIO	8/7/1983/
JUROV	BRANKA	11/7/1983/
KONČURAT	LIDIJA	11/7/1983/
MAGDIĆ	MARIJA	11/7/1983/
EL-DAN	YEHYA	12/7/1983/
MIKASOVIĆ	ANITA	12/7/1983/
MLEKUŠ	MILENA	12/7/1983/
ŽIŽIĆ	VJEKOSLAV	12/7/1983/
LOVRIĆ	LJILJANA	13/7/1983/
TOMAŠEK	ROBERT	15/7/1983/
ŽIGER	MAJDA	1/9/1983/
MATAKOVIĆ-ERL	JASMINKA	6/9/1983/
SERTIĆ	MARINA	13/9/1983/
MOSTOVAC	VESNA	16/9/1983/
MEDEK	MARINA	22/9/1983/
POSAVEC	RUŽICA	22/9/1983/
GOSPODINOVIĆ	BARNARD	29/9/1983/
NOVAKOVIĆ	GORDANA	29/9/1983/
KREP	BLANKA	4/10/1983/
NEZIRI	EMIN	6/10/1983/
ČUSTOVIĆ	EDO	11/10/1983/
PUPIĆ	VESNA	12/10/1983/
KOSTIĆ	LELA	13/10/1983/
ĐURDEVIĆ	MIRJANA	14/10/1983/
JAKOPOVIĆ	ŠTEFICA	17/10/1983/
BASHA	QEMAJL	20/10/1983/
KOS-GRABAR	STJEPAN	21/10/1983/
MESIĆ	NIVES	24/10/1983/
PAR	ŽELJKO	24/10/1983/
IVANOVIĆ	KATICA	28/10/1983/
BJELAJAC	MILJKA	3/11/1983/
ČMELIK	NEVENA	9/11/1983/
LUKINAC	SANJA	9/11/1983/

PREZIME	IME	DATUM DIPLOMIranJA
VALDEC	SILVIO	10/11/1983/
JURKOVIĆ	HRVOSALVA	11/11/1983/
ŠKUGOR	ALEMKA	17/11/1983/
GRIMANI	VESNA	22/11/1983/
GAJSKI	JOSIPA	23/11/1983/
TOMAŽIĆ	ALENKA	24/11/1983/
MUGAMBI	JOHN	1/12/1983/
MRDEŽA	MARINA	6/12/1983/
MARINČIĆ	GORDANA	13/12/1983/
PAVIĆ	LIDIJA	14/12/1983/
MALETIĆ	BORISLAV	19/12/1983/
TOMIĆ	IVAN	19/12/1983/
NOVAK	LOVORKA	20/12/1983/
JUKIĆ	JELKA	21/12/1983/
ČURKOVIĆ	ANKA	22/12/1983/
DOMITROVIĆ	SUZANA	22/12/1983/
KRAJNOVIĆ	KSENIJA	22/12/1983/
LAZINICA	IRENA	25/12/1983/
SALACAN	MARIJA	27/12/1983/
IVANKOVIĆ	IVANČICA	29/12/1983/
NIKOLIĆ	JADRANKA	29/12/1983/
TARITAŠ	ZLATA	29/12/1983/
TOŠIĆ	ANTUN	29/12/1983/
VUKOVIĆ	MIRJANA	29/12/1983/
GARIĆ	ZDRAVKO	30/12/1983/
FEJEŠ-SKOPAL	ZVJEZDANA	13/1/1984/
KRIŽAN	BISERKA	16/1/1984/
GAŠPAR	BOŽICA	17/1/1984/
VALDMAN	HRVOJE	17/1/1984/
MUC	ANTON	9/2/1984/
JURIĆ	ŽANETA	17/2/1984/
KARAKAŠ	MLADEN	21/2/1984/
LJUBIČIĆ	SILVIJA	21/2/1984/
CAJNER	IVANKA	22/2/1984/
MOHAMAD	KHALIL	22/2/1984/
MOJIĆ	MILE	22/2/1984/
KULAŠ	VLASTA	23/2/1984/
SVILAR	LJILJA	23/2/1984/
ŠOOŠ	DAVORKA	23/2/1984/
DOBRIĆ	RANKO	1/3/1984/

PREZIME	IME	DATUM DIPLOMIranJA
AKSIN	GORDANA	13/3/1984/
TAFRA	DINO	13/3/1984/
DUČIĆ	RADOVAN	19/3/1984/
KATULIĆ	VESNA	19/3/1984/
MOHAMMAD	ALI ASSANIE	19/3/1984/
GALIĆ	MARINA	20/3/1984/
MLADENOVIĆ	LJILJANA	21/3/1984/
NOVAK	DRAŽEN	21/3/1984/
SOKOL	VESNA	21/3/1984/
ZNIKA	BRANKA	22/3/1984/
KRANJC	MIRJANA	28/3/1984/
SABIĆ	VLADIMIR	3/4/1984/
CUKOR	DAVORKA	18/4/1984/
DOMITROVIĆ	DAVOR	18/4/1984/
BILIĆ	ALIDA	19/4/1984/
MIKULIĆIN	DOMAGOJ	19/4/1984/
PAVLOVIĆ	ALMA	19/4/1984/
OLBINA	RADOJKA	20/4/1984/
SATRAPA	ŽELJKA	21/4/1984/
SUDAR	KSENIJA	24/4/1984/
ŠČUKANEC-DRAŠNER	VESNA	26/4/1984/
JOVANOVIĆ	KSENIJA	4/5/1984/
SKENDER	ĐURĐICA	11/5/1984/
ŽANKOV	NIVEN	17/5/1984/
SUŠA	MILAN	21/5/1984/
GAŠPARIĆ	ANDREA	22/5/1984/
PLEŠKO	MIRJANA	22/5/1984/
JURIĆ	MARINA	23/5/1984/
MILIĆ	BRANKO	23/5/1984/
JOVANOVIĆ	JASNICA	24/5/1984/
JUKIĆ	BRANKA	28/5/1984/
KVESIĆ	ANKA	29/5/1984/
OREHOVEC	BISERKA	30/5/1984/
VRKLJAN	MARICA	1/6/1984/
KOS	JASNA	8/6/1984/
ŽUPANIĆ	LINO	8/6/1984/
PAVLIĆ	VLASTA	15/6/1984/
BABIĆ	IGOR	18/6/1984/
LAKTIĆ	LJILJANA	19/6/1984/
PAUNOVIĆ	KREŠIMIR	19/6/1984/

PREZIME	IME	DATUM DIPLOMIranJA
SRŠAN	VESNA	20/6/1984/
BORAŠ	HRVOJE	3/7/1984/
PETROVIĆ-BARIŠIĆ	BILJANA	5/7/1984/
KARAKAŠ	ZLATKO	11/7/1984/
PRIPUZOVIĆ	NIKOLA	11/7/1984/
ANIĆ	IVICA	12/7/1984/
BILIĆ	ANTE	12/7/1984/
HOCK	LJERKA	12/7/1984/
JAKŠIĆ	IVICA	12/7/1984/
MARKIĆ	GORDAN	12/7/1984/
ŠONJIĆ	BISERKA	12/7/1984/
IVASOVIĆ	BORAN	19/7/1984/
MARDOKIĆ	RAFAEL	19/7/1984/
MESARIĆ	JOŽE	13/9/1984/
GAŠPARAC	ŽELJKO	18/9/1984/
LAPIĆ	ŽELJKO	20/9/1984/
PEJČINOVIĆ	JASNA	20/9/1984/
STIPETIĆ	DANIEL	20/9/1984/
STRECHA	GORDAN	20/9/1984/
GULAN	BORIS	21/9/1984/
ŠICAR	SRĐAN	21/9/1984/
RICIJAŠ	JASNA	27/9/1984/
KOVAČ	JAGODA	28/9/1984/
BAJIĆ	MARINA	2/10/1984/
ŠIMUNOVIĆ	VLADIMIR	4/10/1984/
STAVLJENIĆ	IVICA	11/10/1984/
JAKAL	IGOR	24/10/1984/
ANDLAR	DARKO	25/10/1984/
GOLJAK	DAMIR	25/10/1984/
GRANIĆ	NIKOLA	26/10/1984/
MEŠTOROVIĆ	DARKO	29/10/1984/
BUNČIĆ	BLAŽENKA	30/10/1984/
KUČINIĆ	ZORAN	30/10/1984/
SKENDEROVIĆ	DUBRAVKA	30/10/1984/
GLUHAK	JASENKA	31/10/1984/
MILOSLAVIĆ	MISLAV	2/11/1984/
POPOVIĆ	GORAN	2/11/1984/
KRAMARIĆ	DUNJA	7/11/1984/
PERAKOVIĆ	BISERKA	7/11/1984/
NOVAK	MLADEN	12/11/1984/

PREZIME	IME	DATUM DIPLOMIranJA
RUPNIK	LJILJANA	20/11/1984/
RAJKOVIĆ	ĐURĐA	22/11/1984/
ŽUŽIĆ	MERZUK	22/11/1984/
HOCK	DAVOR	27/11/1984/
VUIĆ	DAMIR	11/12/1984/
LONČAR	MELITA	12/12/1984/
LOVRIĆ	BOŽO	12/12/1984/
MOHAMED ALI	YAGOUB	18/12/1984/
GALEKOVIĆ	BRANKA	19/12/1984/
KRSNIK	DARINKA	19/12/1984/
LONČAR	SVJETLANA	19/12/1984/
SUDAR	TIHOMIR	20/12/1984/
FARKAŠ	MIROSLAV	28/12/1984/
STOJANOVIĆ	EDITA	25/1/1985/
ARHANIĆ	ALAN	30/1/1985/
ANTONINI	ANTE	1/2/1985/
ZADO	VLASTA	14/2/1985/
MIŠOLIĆ	CVETKO	20/2/1985/
MIRKOVIĆ	DIANA	26/2/1985/
TOMLJENOVIĆ	MLADEN	15/3/1985/
MATKOVIĆ	IVO	20/3/1985/
VUKIN	ANITA	21/3/1985/
MILINA	NENAD	22/3/1985/
MODRIĆ	MARIJAN	22/3/1985/
JURIN	NADA	25/3/1985/
PLANČAK	LIDIJA	26/3/1985/
TOLJ	JADRANKA	29/3/1985/
PAVLOVIĆ	OLGA	10/4/1985/
ČOLAK	NENAD	19/4/1985/
KARAVANIĆ	DUBRAVKA	29/4/1985/
FABETA	JADRANKA	22/5/1985/
MATOŠ	ANTE	22/5/1985/
ŽAKULA	MILICA	22/5/1985/
JANČIĆ	HRVOJE	23/5/1985/
BAN	GORDANA	24/5/1985/
BUBALO	VIŠNJA	24/5/1985/
CELINIĆ	GORDANA	24/5/1985/
ETEMI	HAJRULLAH	11/6/1985/
MRAVUNAC	JOSIPA	13/6/1985/
CRNIĆ	SANJA	19/6/1985/

PREZIME	IME	DATUM DIPLOMIranJA
RANTISI	ALFRED	19/6/1985/
VUKUŠIĆ	NADA	19/6/1985/
ZENIĆ	ANTE	21/6/1985/
ZALOKAR	DRAŠKO	26/6/1985/
SVET	EVICA	27/6/1985/
BIRG	LEO	3/7/1985/
GAČINA	JERKO	9/7/1985/
OBRENOVIĆ	GORAN	10/7/1985/
STILINOVIĆ	DUBRAVKA	10/7/1985/
RADA	JASENKA	11/7/1985/
VUČETA	KATICA	11/7/1985/
ANDROIĆ	CARMEN	12/7/1985/
CUKERIĆ	INGRID	12/7/1985/
LANGAUER	SLAVKA	12/7/1985/
MENIGA	ALAN	12/7/1985/
PEHARDA	RUŽICA	12/7/1985/
ŠOŠTAR	VESNA	12/7/1985/
TOMLJENOVIĆ	ĐURĐICA	12/7/1985/
BALDIĆ	MILIJA	15/7/1985/
DRAGOSAVAC	MILAN	15/7/1985/
FURAČ-PLEVKO	DAVORKA	15/7/1985/
KAREŠ	SANJA	15/7/1985/
PTIČAR	DUBRAVKA	15/7/1985/
ŽUPANČIĆ	KREŠIMIR	15/7/1985/
GRGURIĆ	ŽELJKO	13/9/1985/
KLARIĆ	MARA	13/9/1985/
JURKOVIĆ	BRUNO	18/9/1985/
PLEPELIĆ	MIRJANA	25/9/1985/
ČOVIĆ	NADA	1/10/1985/
KVATERNIK	LJERKA	25/10/1985/
ŠOŠTARIĆ	LJILJANA	28/10/1985/
ABDEL HAFITH	AWAD	30/10/1985/
GOLD	NINOSLAV	31/10/1985/
KOVARČIK	ANICA	6/11/1985/
KNEGO	TATJANA	8/11/1985/
JELINIĆ	SNJEŽANA	12/11/1985/
ŠARIĆ	MIRA	14/11/1985/
BREZOVEC	SUZANA	15/11/1985/
ĐUKEZ	ŠONJA	15/11/1985/
DRAGIĆ	ŠONJA	18/11/1985/

PREZIME	IME	DATUM DIPLOMIranJA
GREGUROVIĆ	JASENKA	20/11/1985/
GABRIŠA	IVAN	27/11/1985/
ZOBUNDŽIJA	VLADIMIR	19/12/1985/
JARŽA	BRANKA	24/12/1985/
KOVAČEVIĆ	VESNA	24/12/1985/
MEŠTROVIĆ	MALDENKA	24/12/1985/
RIKALO	SVJETLANA	24/12/1985/
SLAVIĆ	DUBRAVKA	25/12/1985/
JOVIĆ	VESNA	26/12/1985/
UZELAC	GORDANA	26/12/1985/
BATOVIĆ	MIRJANA	27/12/1985/
MILKOVIĆ	IVANKA	27/12/1985/
PUTAR	ŽELJKO	23/1/1986/
ZOROTOVIĆ	ANITA	23/1/1986/
VUČIĆ	GORDANA	24/1/1986/
ŠTIMAC	GLORIA	25/1/1986/
ANZULOVIĆ	VESNA	27/1/1986/
BALAŽIĆ	VILJEM	30/1/1986/
KERČMAR	ALEKSANDER	30/1/1986/
PINTARIĆ	TATJANA	30/1/1986/
LONČAREVIĆ	JASNA	31/1/1986/
LOVRENČIĆ	GORAN	3/2/1986/
GALEKOVIĆ	STJEPAN	7/2/1986/
GAGRO	DARKO	19/2/1986/
ZGOMBIĆ	VOJKA	19/2/1986/
ZORICA	ZORA	27/2/1986/
MATIĆ	TOMISLAV	12/3/1986/
HRKAČ	MIRKO	16/3/1986/
KNEŽEVIĆ	DUBRAVKA	16/3/1986/
BUČAN	JOSIP	19/3/1986/
KREŠO	ANAMRAIJA	19/3/1986/
VARGA	JASENKA	20/3/1986/
ZELJKOVIĆ	VUJADIN	20/3/1986/
ŽUVELA	ANKA	20/3/1986/
GABRIĆ	LADA	21/3/1986/
BILIĆ	KAJA	24/3/1986/
GMAZ	DARKO	24/3/1986/
GRACIN	DANIRA	24/3/1986/
SES	VESNA	17/4/1986/
LJUBIČIĆ	IGOR	21/4/1986/

PREZIME	IME	DATUM DIPLOMIranJA
PILIPOVIĆ	VESNA	22/4/1986/
LOVREČEK	UZVONKA	24/4/1986/
MANDIĆ	BRANKO	28/4/1986/
TUKEC	MIRA	30/4/1986/
ALFTREVIĆ	SILVA	6/5/1986/
ČAČIJA	IVANKA	26/5/1986/
BARBARIĆ	FILIP	30/5/1986/
MUŽEVIĆ	DAVORIN	3/6/1986/
BOGDAN	JASNA	20/6/1986/
TISANIĆ	ANDREA	23/6/1986/
BADR	AHMAD	30/6/1986/
LOVRIĆ	ANITA	2/7/1986/
CVIJOVIĆ	RADENKO	9/7/1986/
ČOTA	NADA	11/7/1986/
PETEK	SANJA	11/7/1986/
STIPANOVIĆ	ANKICA	14/7/1986/
BJELOPAVLOVIĆ	VLADIMIR	15/7/1986/
DŽAJA	TIHOMIR	15/7/1986/
BLAGOJEVIĆ	DRAŽEN	16/7/1986/
ŠIMUNOVIĆ	ANKA	16/7/1986/
SAVVAS	PERDIOU	17/9/1986/
TEDESCHI	MAJA	18/9/1986/
MATETIĆ	VLATKO	22/9/1986/
BRLEČIĆ	ZDRAVKO	23/9/1986/
HABIB	ALI	23/9/1986/
RAJKOVIĆ	ANITA	24/9/1986/
MIRHANIEL KAREM	MAHMOUD	26/9/1986/
KOZINA	ŽELJKO	30/9/1986/
SIKAVICA	DUBRAVKA	8/10/1986/
BAJAN	DUBRAVKA	13/10/1986/
RADOBOIJA	KONSTANTIN	23/10/1986/
SCHNULL	THOMAS	30/10/1986/
KRMEC	DENNIS	13/11/1986/
LAZAROV	VLADIMIR	13/11/1986/
MEČANIN	BILJANA	13/11/1986/
MATOŠEVIĆ	ŠONJA	18/11/1986/
ANTUNAC	DIANA	19/11/1986/
LOBNIK	BOJANA	19/11/1986/
MALENICA	TOMISLAV	19/11/1986/
PRSKALO	KATICA	20/11/1986/

PREZIME	IME	DATUM DIPLOMIranJA
VARGA	BEATRIX	27/11/1986/
SAUOD	ROMIA	5/12/1986/
AŠPERGER	TOMISLAV	11/12/1986/
PRESEČKI	RENATO	15/12/1986/
RENDULIĆ	NIVES	16/12/1986/
KONJEVIĆ	SANJA	17/12/1986/
MATIĆ	IVO	17/12/1986/
CAPOR	ŽELJKO	18/12/1986/
ČURIĆ	ANTE	18/12/1986/
SKOKO	ALEMKKA	22/12/1986/
VРАНČIĆ	MARINA	22/12/1986/
BRISKI	MARICA	23/12/1986/
MANTHER	AHMAD	23/12/1986/
ŠARIĆ	IVICA	29/12/1986/
BROTŠNAJDER	TATJANA	20/1/1987/
KRISTIĆ	BLANKA	23/1/1987/
REBROVIĆ	OTILIJA	23/1/1987/
SILOV	MIRJANA	23/1/1987/
POPOVIĆ	MIRJANA	27/1/1987/
YOUSSEF	HASSAN	27/1/1987/
SOKOL	DRAGUTIN	28/1/1987/
VUČKOVIĆ	SANKA	29/1/1987/
FORKAPA	MIRJANA	3/2/1987/
POTOČKI	KARMEN	11/2/1987/
KNEZOVIĆ	MILJENKA	19/2/1987/
BUČIĆ	DAMIR	20/2/1987/
JIBRIN	MUNA	20/2/1987/
SEVEROVIĆ	MILENA	20/2/1987/
SAMOŠČANEC	VESNA	24/2/1987/
JELAČA	SNJEŽANA	25/2/1987/
PERKOVIĆ	JAKOVICA	27/2/1987/
HEČIMOVIĆ	VELIMIR	3/3/1987/
PINTARIĆ	STJEPAN	10/3/1987/
JEKIĆ	SLOBODAN	26/3/1987/
TALAJA	ANA	26/3/1987/
BOŽURIĆ	JOŽEK	31/3/1987/
POKAS	VESNA	31/3/1987/
KRALJ	IRMA	2/4/1987/
PANDURIĆ	ĐURĐICA	2/4/1987/
REBIĆ	MILAN	16/4/1987/

Popis diplomiranih studenata od osnutka Fakulteta do danas (po redoslijedu diplomiranja)

PREZIME	IME	DATUM DIPLOMIranJA
VUKELIĆ	MILAN	16/4/1987/
BOC	ROMANA	21/4/1987/
DUČIĆ	ZORAN	24/4/1987/
FAROUK	CHOKAIR	26/4/1987/
BARBA	JELENA	28/4/1987/
BULOVIĆ	MIRJANA	28/4/1987/
BEDNJANEC	JASMINKA	29/4/1987/
KOVAČEVIĆ	KARMEN	30/4/1987/
BOTIĆ	BLAŽENKA	8/5/1987/
RADOŠEVIĆ	ĐURO	25/5/1987/
ULOVEC	ZLATKO	25/5/1987/
MIKŠAJ	DUBRAVKA	26/5/1987/
JURAVIĆ	ŠONJA	27/5/1987/
RADOŠ	MISLAV	27/5/1987/
BASTAŠIĆ	SUZANA	28/5/1987/
VUJOŠEVIĆ	ALEKSANDRA	29/5/1987/
PERIĆ	DAVORKA	2/6/1987/
DIR	DRAŽEN	4/6/1987/
KOVAČEV	GORDANA	4/6/1987/
ŠIMIĆ	MARIJAN	5/6/1987/
ROMAC	MIŠO	18/6/1987/
VUKOVIĆ	MARIJA	23/6/1987/
AFTAKHR	ALKAIŠI	24/6/1987/
MIŠURA	VLASTA	29/6/1987/
RAŠOVIĆ	RAJKA	30/6/1987/
ČENGIĆ	BERNARD	1/7/1987/
KVASNIČKA	BORIS	1/7/1987/
VUJANIĆ	MARICA	1/7/1987/
ELSHORAFI	MAGEED	2/7/1987/
PAVLOVIĆ	ANTONIJA	2/7/1987/
KALUĐER	VESNA	3/7/1987/
PETRINJAK	ZDENKO	6/7/1987/
CAKTAŠ	LINDA	8/7/1987/
HASSAN	KOBEISI	25/9/1987/
VORI	SUZANA	25/9/1987/
ABDELMAGED	MUSTAFA	28/9/1987/
KOLARIĆ	LJILJANA	29/9/1987/
SUMIĆ	STIPE	29/9/1987/
KLARIĆ	TATJANA	30/9/1987/
JURIĆ	IVANA	1/10/1987/

PREZIME	IME	DATUM DIPLOMIranJA
POTOČ	GORDANA	1/10/1987/
SKRAČIĆ	VALERIJA	5/10/1987/
KLAKUČER	DUBRAVKO	6/10/1987/
KONDIĆ	DANIJEL	14/10/1987/
MODRIĆ	IGOR	23/10/1987/
RAVLIĆ	MARINA	26/10/1987/
RESTEK	SNJEŽANA	26/10/1987/
SPASENOVSKI	EVICA	27/10/1987/
ACHOUR	ZIAD	28/10/1987/
PAVELIĆ	BOŽIDAR	28/10/1987/
KOVČI	VESNA	3/11/1987/
PRIBUDIĆ	ANTE	26/11/1987/
HATEM	ABED	27/11/1987/
HRESTAK	SINIŠA	27/11/1987/
KUDRIĆ	JADRANKA	27/11/1987/
VUDRAG	BOŽENA	9/12/1987/
FILIPOVIĆ	IRINA	10/12/1987/
ŠIMUNOVIĆ	DARIO	15/12/1987/
HAMDAN	ODEH	17/12/1987/
HUBAK	KREŠO	17/12/1987/
LOŠIĆ	KATICA	21/12/1987/
STIPETIĆ	IVICA	22/12/1987/
KHALAF	ALMELHEM	24/12/1987/
SSAM	MUHAISEN	24/12/1987/
ŠIKIĆ	ŽELJKA	25/12/1987/
ŠKRLIN	JADRANKA	25/12/1987/
PETRLIN	NEVENKA	28/12/1987/
BABAC	HELA	30/12/1987/
VIZJAK	MATIJA	22/1/1988/
DANILOVIĆ	SANJA	29/1/1988/
SLINOVČIĆ	LUCIJA	29/1/1988/
CUPAĆ	DARKO	1/2/1988/
FABAC	SNJEŽANA	1/2/1988/
ŠEPIĆ	BRANKA-MIKICA	4/2/1988/
GRŠIĆ-JURKAŠ	MIRJANA	25/2/1988/
JURIĆ	LJILJA	4/3/1988/
SPJEVAK	VLADIMIR	8/3/1988/
KAIĆ	TONČICA	22/3/1988/
PEŠA	' SANJA	23/3/1988/
KALINA	ZORAN	24/3/1988/

PREZIME	IME	DATUM DIPLOMIranJA
LIPKOVAC	VLADIMIR	24/3/1988/
NAGY	GABRIJELA	24/3/1988/
PAVIĆ	TATJANA	28/3/1988/
ABAS I.	HAMZA	4/4/1988/
NASSIF	BERRQ	8/4/1988/
BOŽIĆ	DUBRAVKA	26/4/1988/
JOVIĆ	JASMINKA	26/4/1988/
TALEB	HAMDAN	28/4/1988/
BOBAN	LJILJANA	29/4/1988/
MEDIĆ	SLAVICA	27/5/1988/
KARADŽIĆ	MIRKO	31/5/1988/
DOMINKO	DURIĆ	27/6/1988/
SHALTAF	ADNAN	27/6/1988/
ANTUNOVIĆ	SNJEŽANA	29/6/1988/
MAĐARIĆ	VLADIMIR	29/6/1988/
GALIĆ	NADA	30/6/1988/
CVOK	LEA	5/7/1988/
FARDOUN	ATEF	5/7/1988/
MOUSSA	BASSAM	6/7/1988/
VARGA	ĐURĐICA	6/7/1988/
DŽODAN	MIROSLAV	8/7/1988/
JERIČEVIĆ	ARMANO	8/7/1988/
REPINC	VESNA	8/7/1988/
RAHAL	JAMIL	11/7/1988/
VLANJEŠ	ZLATKO	13/7/1988/
RUDEŽ	SNJEŽANA	14/7/1988/
KHALED	TOUFIC	14/9/1988/
PETRLIĆ	JADRANKA	14/9/1988/
AHMAD	IBRAHIM	15/9/1988/
DRAGOJEVIĆ	KETIJ	19/9/1988/
YOUSSE	HUSSEIN	20/9/1988/
ASSI	DIAB	29/9/1988/
ČAJIĆ	DARKO	3/10/1988/
KLINČIĆ	ZLATKO	7/10/1988/
BRKIĆ	HRVOJE	12/10/1988/
ROTIM	ŽELJKO	14/10/1988/
PALJETAK	BOŽIDAR	18/10/1988/
BOULOS	GEORGIS	27/10/1988/
HASSAB	ZEAITER	27/10/1988/
RADIĆ	JASMINKA	27/10/1988/

PREZIME	IME	DATUM DIPLOMIranJA
DADIĆ	SILVANA	28/10/1988/
RAKO	SILVANA	28/10/1988/
STILINOVIĆ	BRANKO	28/10/1988/
LESIĆ	MIROSLAV	3/11/1988/
ABD	LAKIS	21/11/1988/
ŠUPICA	MARICA	22/11/1988/
MILAT	ANA-MARIA	23/11/1988/
KUŠAN	JASNICA	25/11/1988/
PROFETA	VLADIMIR	20/12/1988/
ZOVKO	IGOR	20/12/1988/
NAJAT	MUSTAFA	26/12/1988/
BAŠIĆ	DUNJA	27/12/1988/
KAVELJ	MARINA	30/12/1988/
GRABOVAC	DRAŽENKA	13/1/1989/
HEIB	ANDREAS HEINRIC	13/1/1989/
SAID MOHAMAD	EL KANAAN	17/1/1989/
MOHAMAD	AWADA	3/2/1989/
KAIĆ	MIRJANA	14/2/1989/
ROMMAM	RIDA	22/2/1989/
KARMELIĆ	DENIS	23/2/1989/
KRAMBERGER	VLADIMIR	23/2/1989/
VLAŠIĆ	LOVORKA	28/2/1989/
ŠUNJIĆ	ANA	8/3/1989/
MILIĆEVIĆ	MIROSLAV	23/3/1989/
NAIM	HAMMOUDEH	23/3/1989/
ŽITKO	RANKO	24/3/1989/
JIHAD	EL-FALEH	28/3/1989/
PETROVIĆ	MIRJANA	28/3/1989/
VUŠIĆ	ANDREJA	28/3/1989/
ČORIĆ	DANJA	14/4/1989/
BEDENIČKI	MARTA	21/4/1989/
VUČKOVIĆ	LJILJANA	25/4/1989/
KONJEVODA	ANITA	26/4/1989/
KLJAIĆ	ŠONJA	8/5/1989/
BRAJKOVIĆ	MANUELA	9/5/1989/
JEBAHI	HASSAN	12/5/1989/
KROVINOVIĆ	LIDIJA	15/5/1989/
VIDIĆ	ĐURO	17/5/1989/
PRKAČIN	VESNA	19/5/1989/
KASAŠ	ETELKA	24/5/1989/

PREZIME	IME	DATUM DIPLOMIranJA
MEIĆ	ALEKSANDRA	29/5/1989/
ČEKO	MILORAD	1/6/1989/
SENHAREBE	EILO	2/6/1989/
ŽIVKOVIĆ	ŽIVANA	2/6/1989/
VOJVODIĆ	DENIS	7/6/1989/
KOLAREC	RENATA	23/6/1989/
PROTIĆ	RAUL	23/6/1989/
BIZEM	MAZEN	27/6/1989/
IVKOVIĆ	RUŽICA	27/6/1989/
SUVEG	ADRIANA	27/6/1989/
VAJZOVIĆ	ZLATAN	27/6/1989/
BIJELIĆ	MLADENKA	28/6/1989/
ZEIN	HASAN	28/6/1989/
BRČIĆ	VANDA	29/6/1989/
SLUKIĆ	DARIJA	29/6/1989/
ŠEBELIĆ	SAVO	29/6/1989/
VALENČIĆ	ŽELJKA	29/6/1989/
VASEV	ALEKSANDAR	29/6/1989/
VIČIĆ	SANJA	29/6/1989/
DEDEIĆ	KARMELA	30/6/1989/
DEKORU	DAMIR	30/6/1989/
ANTUNOVIĆ	MIROSLAVA	5/7/1989/
AL NAJJAR	MOH'D	6/7/1989/
CHERRY	SAMER	7/7/1989/
ISAM	ZOMAT	11/7/1989/
ŠUČUR	VITOMIR	11/7/1989/
SAASIABU	KUWEIK	12/7/1989/
ŽIGMAN	MARIJA	13/7/1989/
IVANDA	ŽIVKO	14/7/1989/
SULEIMAN	JIHAD	14/7/1989/
KARUŠIĆ	ILJKO	15/9/1989/
ZADRAVEC	VESNA	18/9/1989/
TAWFIQ	TAWFIQ	19/9/1989/
JOVANOVIĆ	DEJAN	20/9/1989/
ČEOVIĆ	ZORAN	21/9/1989/
TIRIĆ	MARIJA	21/9/1989/
ČIČEVIĆ	SANJA	27/9/1989/
PETRUŠIĆ	ZLATA	29/9/1989/
NAJDEK	DARKO	11/10/1989/
LUČEV	MARIJANA	13/10/1989/

PREZIME	IME	DATUM DIPLOMIranJA
VRATARIĆ	ĐURĐICA	20/10/1989/
DESPOT	MARJANA	24/10/1989/
DIMINIĆ-SMETIŠKO	MARTINA	25/10/1989/
SALAH ABU	HAMED	25/10/1989/
GLAVINA	DOMAGOJ	26/10/1989/
MOUHAMED	HAMID	27/10/1989/
MAJSTOROVIĆ	DINA	3/11/1989/
SAID ABDUL	HERETIBE	8/11/1989/
PAGON	LIDIJA	15/11/1989/
ANTOLOVIĆ	NEVENKA	16/11/1989/
BAKRI	IHSAN	21/11/1989/
KONIG	OZREN	22/11/1989/
VIDOVIĆ	NEVEN	22/11/1989/
ŽUNAC	MIRELA	22/11/1989/
LEGOVIĆ	ROBERTO	23/11/1989/
STILINOVIĆ	IVICA	23/11/1989/
SABOL	ŽELJKA	24/11/1989/
KOTAYBA	KHATIB	7/12/1989/
PAVIČIĆ	DRŽISLAV	12/12/1989/
ANDRAŠEK	VANJA	15/12/1989/
BISKUP	VLASTA	15/12/1989/
ŽULJEVIĆ	PAVAL	16/12/1989/
DRAGAŠ	SUZANA	19/12/1989/
MATIĆ	SREČKO	19/12/1989/
DRUGO VIĆ	MIRELA	20/12/1989/
EL HUSSEINI	MAHMOUD	22/12/1989/
TRIVANOVIĆ	TANJA	22/12/1989/
MILIĆ	PAVLE	29/12/1989/
MRAKOVIĆ	DAVORKA	29/12/1989/
RASHED	YAHYA	29/12/1989/
MIKULANDRA	JELENA	8/1/1990/
RAPAIĆ	DRAGICA	12/1/1990/
DVORNIK	BORAN	18/1/1990/
BRNIĆ	DRAŽENA	19/1/1990/
VUČETIĆ	SANJA	22/1/1990/
LONČARIĆ	JASNA	23/1/1990/
MARTINOVIĆ	MIRKO	26/1/1990/
HAIKALL	HAIKALL	6/2/1990/
ALZIN	BASHIR	7/2/1990/
CJETKOVIĆ	MARINA	8/2/1990/

PREZIME	IME	DATUM DIPLOMIranJA
ČANAĐIJA	LJILJANA	13/2/1990/
GERMIN	HELENA	21/2/1990/
GREGURIĆ	VEDRAN	22/2/1990/
VUKIČEVIĆ	MERI	22/2/1990/
MIFTARI	SABIT	7/3/1990/
MILOŠAK	TATJANA	8/3/1990/
VARGA	SINIŠA G.	8/3/1990/
KLEMENČIĆ	MAJA	12/3/1990/
POSAVAC	TIHOMIRA	23/3/1990/
SABOL	BOJANA	23/3/1990/
JOVANOVIĆ	TANJA	27/3/1990/
KATOVIĆ	IVA	28/3/1990/
MLADINA	MLADENKA	28/3/1990/
PAVLOVIĆ	DRAGANA	28/3/1990/
BLAŽEVIĆ	IVICA	29/3/1990/
MILETIĆ	RENATA	29/3/1990/
MILJANIĆ	RADMILA	29/3/1990/
BARAČ	ŽANA	5/4/1990/
ANIĆ	ŽELJKA	20/4/1990/
GLAVAČ	ANA	23/4/1990/
PALEKA	DIJANA	24/4/1990/
BOBAN	MARINA	25/4/1990/
PERIĆ	MARTINA	14/5/1990/
DESPO	PAPA	16/5/1990/
KABBARA	FADI	16/5/1990/
BLAŽIĆ	HRVOJE	17/5/1990/
KORDIĆ	TATJANA	29/5/1990/
VANJAK	MAJA	11/6/1990/
ŠUTIĆ	IGOR	12/6/1990/
ŠIMIĆ	MLADEN	13/6/1990/
ABDUL AZIZ	HIJAZI	14/6/1990/
BUBALO	MAJA	14/6/1990/
BAUDOIN	VLATKO	20/6/1990/
MARIĆ	ĐURĐICA	21/6/1990/
MILETIĆ	MARKO	26/6/1990/
ANTIĆ	ALEKSANDAR	27/6/1990/
LEDIĆ	BRANKA	28/6/1990/
POPOVIĆ	TATJANA	10/7/1990/
BILIĆ	MARIJA	13/7/1990/
EVETOVICS	CSABA	13/7/1990/

PREZIME	IME	DATUM DIPLOMIranJA
NAKIĆ	MILENA	13/7/1990/
ANWAR ALI	DIB	16/7/1990/
MILJENOVIĆ	ALEKSANDRA	20/7/1990/
HURČAK	JADRANKA	23/7/1990/
RONČEVIĆ	NATAŠA	24/7/1990/
BOŽINOVIĆ	ELEONORA	28/9/1990/
HAČEK	JASNA	16/10/1990/
RAJIĆ	SENKA	17/10/1990/
GAŠPAR	IVA	18/10/1990/
SMOLJO	RENATA	18/10/1990/
JONAK	TOMISLAV	20/10/1990/
VUKOVIĆ	VESNA	20/10/1990/
ČAKAR	JELENA	22/10/1990/
KOVAČ	RENATA	22/10/1990/
ČUKOVIĆ	IVANA	23/10/1990/
ROŽIĆ-	LELIJA	23/10/1990/
KOPASIĆ	SNJEŽANA	25/10/1990/
MEDIĆ	SILVO	29/10/1990/
NEMANIĆ	ZORAN	9/11/1990/
IVANČIĆ	ANICA	14/11/1990/
HAHN	ALMA-MARIJA	15/11/1990/
ŽUGEĆ	DARKO	15/11/1990/
KOKASH	SUZAN	20/11/1990/
TEČER	LJILJANA	26/11/1990/
IKONOMOV	MAŠA	10/12/1990/
KRMPOTIĆ	SANJA	13/12/1990/
ČAMDŽIĆ	SELMA	14/12/1990/
ILIŠEVIĆ	GORDANA	14/12/1990/
VUKSANOVIĆ	JASNA	14/12/1990/
KARDUM	VANJA	24/12/1990/
KRAJAČIĆ	DAVOR	28/12/1990/
BARIŠIĆ	JOSIP	11/1/1991/
POČANIĆ	ANTONIO	18/1/1991/
TOMLJANOVIĆ	MIRNA	18/1/1991/
KOLAKOVIĆ	ĐURĐICA	23/1/1991/
DOMINOVIĆ	DIANA	31/1/1991/
BEGIĆ	NINA	7/2/1991/
BOČIĆ	BRANKA	7/2/1991/
PREKODRAVAC	SENKA	12/2/1991/
MANCE	IV ANA-MARIJA	19/2/1991/

PREZIME	IME	DATUM DIPLOMIranJA
BILANDŽIJA	ZLATKO	20/2/1991/
ĐAKOVIĆ	FRANE	20/2/1991/
VUKSAN	VANJA	22/2/1991/
MOHAMAD ALI	H AS SAN	25/2/1991/
VAREZIĆ	SLOBODAN	25/2/1991/
FLEGAR	TOMISLAV	28/2/1991/
KATIĆ	NINA	15/3/1991/
SUŠIĆ	MATO	21/3/1991/
VICKOVIĆ	MIHOVIL	21/3/1991/
BREKALO	NEDJELJKA	26/3/1991/
HULJEV	SANJA	26/3/1991/
ŠPELJKO	MIJO	27/3/1991/
BRKIĆ	ANDREA	5/4/1991/
BAYAZID	AYMAN	19/4/1991/
CIKAČ	ETIENNE	23/4/1991/
GREGORIĆ	VLATKA	23/4/1991/
MALIVUK	PETRA	23/4/1991/
DELIĆ	OZRENKA	25/4/1991/
VUKMANOVIĆ	REOBERT	25/4/1991/
MLAČIĆ	PREDRAG	26/4/1991/
KRUŽIĆ	PETAR	20/5/1991/
FERIZOVIĆ	HASEBA	21/5/1991/
PAVKOVIĆ	ŽELJKA	22/5/1991/
MOČIĆ	IVANA	23/5/1991/
SIBAI	FAEZ	23/5/1991/
MILOŠEVIĆ	VIŠNJA	6/6/1991/
GNJATOVIĆ	BRANKICA	12/6/1991/
NOVAK	SNJEŽANA	17/6/1991/
ŠULEVSKI	LIDIJA	20/6/1991/
BASEL	AL BARQAWI	24/6/1991/
RADOLOVIĆ	KRISTINA	26/6/1991/
ABDEL-NASSER	SALEH	27/6/1991/
VENTURINI-PEJIĆ	MIRELA	27/6/1991/
WAEI	MARAGAH	27/6/1991/
ĐURAŠEVIĆ	MELITA	28/6/1991/
MIKULIĆ	ZDRAVKA	28/6/1991/
ŠKUNCA	TOMISLAV	28/6/1991/
BOROZAN	RINO	3/7/1991/
KRAVAR	MARKO	5/7/1991/
PANIAN	NENAD	5/7/1991/

PREZIME	IME	DATUM DIPLOMIŠANJA
TEPŠIĆ	ZORAN	5/7/1991/
VUKIĆ	MARKO	5/7/1991/
BREKALO	MILA	8/7/1991/
JELČIĆ	RATKA	8/7/1991/
ŠARIĆ	NENAD	10/7/1991/
BOGDAN	TEUTA	11/7/1991/
GRUBLJEŠIĆ	VALDIANA	11/7/1991/
NOVOSEL	ŽARKO	12/7/1991/
PEROŠ	TATJANA	12/7/1991/
KATANEC	DUBRAVKO	15/7/1991/
VEBER	MIRNA	15/7/1991/
PINTAR	KSENIJA	25/7/1991/
LUČIĆ	IVO	29/8/1991/
GEŠTAKOVSKI	RATKO	30/8/1991/
GORŠIĆ	ERNA	30/8/1991/
NOVAK	DRAŽEN	17/9/1991/
ČVORIŠČEC	ZORAN	19/9/1991/
TERNJEI	DIANA	19/9/1991/
BULAJA	BRANIMIR	24/9/1991/
ŠENASI	ALIU	24/9/1991/
VERIĆ	ANA	25/9/1991/
LUKETIĆ	MARINA	27/9/1991/
HULJIĆ	DENI	4/10/1991/
KHALED	MOHAMED SALAH	8/10/1991/
TRAMPUŠ	ZDENKO	23/10/1991/
GRŽETIĆ	DUNJA	24/10/1991/
JAVOROVIĆ	VANJA	24/10/1991/
STOJIC	LJILJANA	24/10/1991/
KAROVIĆ	SAŠA	28/10/1991/
IVANOV	DAVOR	4/11/1991/
JEŽINA	MARINA	5/11/1991/
FERATOVIĆ	VEDRAN	20/11/1991/
KOVAČEVIĆ	ANA	20/11/1991/
POPOVIĆ	AIDA	20/11/1991/
IVIĆ	RENATA	3/12/1991/
PAYRITS	FERENC	5/12/1991/
VUKELJA	MILKO	23/12/1991/
MIŠKIĆ	SANDRA	24/12/1991/
RODIĆ	SLAĐANA	15/1/1992/
KUROLT	VLADIMIR	17/1/1992/

PREZIME	IME	DATUM DIPLOMIŠANJA
ARISSIAN	ARA	22/1/1992/
KOVAČIĆ	NADA	23/1/1992/
KONJEVODA	GORAN	28/1/1992/
TOLDY	ŽELJKA	31/1/1992/
MANOJLOVIĆ	TAMARA	17/2/1992/
ČEŠNAJ	DEAN	28/2/1992/
ŠPOLJARIĆ	TATJANA	28/2/1992/
DUJMOVIĆ	HRVOJE	2/3/1992/
KOVAČIĆ	RENATA	2/3/1992/
MULABEĆIROVIĆ	AMNERIS	12/3/1992/
MILAS	MARKO	24/3/1992/
UJEVIĆ	SANDRA	24/3/1992/
BAGARIĆ	ANKA	26/3/1992/
KOMIĆ	ZLATKO	27/3/1992/
MARINOV	SANJA	27/3/1992/
PRKIĆ	ANA	2/4/1992/
KOVAČIĆ	BOŽANA	24/4/1992/
MOHAMED	KHARRAT	28/4/1992/
BALEN	DAMIR	29/4/1992/
BUDROVIĆ	BRANKA	20/5/1992/
DRAGIČEVIĆ	NEBOJŠA	21/5/1992/
BREKALO	ZVONIMIR	26/5/1992/
HUZEK-KITAN	NATAŠA	26/5/1992/
ŠILOVIĆ	IVICA	5/6/1992/
MOHAMED	KALAYA	8/6/1992/
KUJUNDŽIĆ	DANIELA	9/6/1992/
BUMBER	SANJA	26/6/1992/
JURČEVIĆ	JASENKA	26/6/1992/
RADOČAJ	DEAN	1/7/1992/
ZULFIČAR	ABDI	1/7/1992/
ČOLAK	MERI	2/7/1992/
PERCAČ	SANJA	3/7/1992/
SJEKAVICA	VALENTINA	6/7/1992/
ŽUŽUL	TVRTO	9/7/1992/
RADIĆ	BRANKA	13/7/1992/
MUTIĆ	DANIJELA	2/9/1992/
ŠUTALO	ZRINKA	7/9/1992/
TARLE	DAVOR	7/9/1992/
MRKOVIĆ	BRANKO	24/9/1992/
BORČIĆ	DUBRAVKO	29/9/1992/

PREZIME	IME	DATUM DIPLOMIŠANJA
MUNIR	SHIHAB	7/10/1992/
DAKHEL	MOUSTAFA	9/10/1992/
PERIĆ	BERISLAV	12/10/1992/
AHMAD	AKL	21/10/1992/
ŠKOVRLJ	MARIJANA	22/10/1992/
MENDEŠ	MARIJO	23/10/1992/
PERKOVIĆ	ANTE	23/10/1992/
DANIELOV	NINOSLAV	12/11/1992/
TOMIĆ	BOJAN	12/11/1992/
HABEKOVIQ	DENIS	13/11/1992/
KOLLING	GERARD KLAUS	13/11/1992/
SKLEPIĆ	ANDREA	25/11/1992/
NAKA	JANKO	26/11/1992/
LAPTER	MARINA	27/11/1992/
PRAJZ	MATO	27/11/1992/
SLAVICA	SANDRA	1/12/1992/
SOLIĆ	INGRID	1/12/1992/
ŠTEFANČIĆ	TANJA	14/12/1992/
RASTEGAR	SLIREZA	15/12/1992/
RAŠIN	MARIJA	17/12/1992/
BIOČINA-LUKENDA	DOLORES	18/12/1992/
GRUEVSKI	MARINA	18/12/1992/
IVANOVSKI	SVETLANA	18/12/1992/
JERIČEVIĆ	DINO	21/12/1992/
MILKOVIĆ	JASMINKA	21/12/1992/
PLUKAVEC	ŽELJKA	21/12/1992/
CVITANOVIĆ	VANDA	22/12/1992/
LUKIN	MAJA	22/12/1992/
YASSER	IKACHEH	22/12/1992/
MIOVIĆ	ZVJEZDANA	23/12/1992/
ZANINOVIĆ	ŽELJKA	23/12/1992/
VUČETIĆ	BORKI	27/12/1992/
DIVJANOVIĆ	BILJANA	28/12/1992/
KOŠTIĆ	MARIJA	28/12/1992/
HORVATH	STANKO	29/12/1992/
KOLOMBO	MLADEN	29/12/1992/
ŠALIONOVIĆ	ROBERT	13/1/1993/
BALENOVIĆ	NIKOLA-NINO	15/1/1993/
DUNĐER	ALENKO	15/1/1993/
PAVLENČ	VLASTA	28/1/1993/

Popis diplomiranih studenata od osnutka Fakulteta do danas (po redoslijedu diplomiranja)

PREZIME	IME	DATUM DIPLOMIranJA
UJEVIĆ	MELITA	28/1/1993/
ZAVOROVIĆ	SANDA	28/1/1993/
JOHMAN	KREŠIMIR	29/1/1993/
VUKUŠIĆ	NEVENKA	29/1/1993/
PETRANOVIĆ	MARIJAN	9/2/1993/
AJDUKOVIĆ	SANJA	12/2/1993/
OVČARIČEK	SNJEŽANA	15/2/1993/
ZOGRAFSKI	GORAN	17/2/1993/
BROZOVIĆ	SUZANA	18/2/1993/
DRLJAČA	GORDANA	18/2/1993/
SCHELL	BRANKA	18/2/1993/
CIKAČ	ZORAN	19/2/1993/
FRANUŠIĆ	MARO	19/2/1993/
KIRLIĆ	DAMIR	19/2/1993/
ČUPIĆ	MONIKA	5/3/1993/
HANNA	SARKIS	5/3/1993/
KOLAČKO	LJILJANA	8/3/1993/
MIHALJEVIĆ	ZVONIMIR	9/3/1993/
MIKULČIĆ	TATJANA	19/3/1993/
BENKOVIĆ	HRVOJE	22/3/1993/
KURELAC	GORDANA	22/3/1993/
SALIHODŽIĆ	MEDINA	22/3/1993/
VUČAJ	ROBERT	22/3/1993/
VIDOVIĆ	GORAN	26/3/1993/
DEŽULOVIĆ	NINO	29/3/1993/
UGLEŠIĆ	TAMARA	5/4/1993/
ŠULINA	ANTONIO	21/4/1993/
SIMEON	PARIŠ	26/4/1993/
FRANIĆ	SANJA	27/4/1993/
BUBALO	DOMAGOJ	29/4/1993/
ŽARKOVIĆ	MILANA	6/5/1993/
TROGRLIĆ	ANĐA	7/5/1993/
LIPOZENČIĆ	JULIJA	12/5/1993/
JELAVIĆ	ZRINKA	20/5/1993/
DOGAN	KOLETA	21/5/1993/
DEBELJAK	BOJANA	24/5/1993/
HASANAGIĆ	DENIS	24/5/1993/
APHRAM	EICHOUE	25/5/1993/
PAŠAGIĆ	SANJA	26/5/1993/
VERZAK	ŽELJKO	27/5/1993/

PREZIME	IME	DATUM DIPLOMIranJA
BERITIĆ	MAROJE	3/6/1993/
MAMULA	NATALIJA	8/6/1993/
TREPPA	ALEKSANDRA	14/6/1993/
ROJKO	DOROTEJA	16/6/1993/
AŽDAJIĆ	ALENKA	17/6/1993/
VRBANČIĆ	NENAD	17/6/1993/
JOZINOVIĆ	LIDIJA	18/6/1993/
VLAHOV	LIDIJA	24/6/1993/
KAŠTELAN	DENIS	25/6/1993/
NEDOKLAN	SVEN	25/6/1993/
KOKIĆ	NEVEN	28/6/1993/
KUKOVEC	BERNARDA	28/6/1993/
ERAK	ORNELA	29/6/1993/
STILINOVIĆ	MARIJA	7/7/1993/
PERVAN	JASNA	9/7/1993/
KULUŠIĆ	ANA-MARIJA	15/7/1993/
APOLONIO	NADJA	16/7/1993/
HUTH	ALEXANDRA	16/7/1993/
KRAJCAR	ŠONJA	16/7/1993/
PAVISIĆ	SUSANNE	16/7/1993/
ŠILJEG	JELENA	16/7/1993/
MUŠKIĆ	SERGEA	21/7/1993/
GHSSAN	TOBBI	29/7/1993/
KOVAČ	SAŠO	24/9/1993/
LAPIĆ	IVICA	24/9/1993/
KRAKAR	SAŠA	29/9/1993/
GLIGOROVIĆ	RASTKO	7/10/1993/
PAVLOVIĆ	ANJA	19/10/1993/
TOMLJANOVIĆ	IVANA	19/10/1993/
MALIKA	BADIH	21/10/1993/
BANOŽIĆ	DARKO	22/11/1993/
VRANIĆ	DUNJA	22/11/1993/
ŠUNJIĆ	IVICA	30/11/1993/
PAVIĆ	LIDIJA	1/12/1993/
PEHARDA-IVIĆ	LJILJANA	1/12/1993/
KOŠIĆ	TEA	2/12/1993/
BUKIĆ	SLOBODAN	6/12/1993/
SPASOV	SAŠA	6/12/1993/
MILETIĆ	ZLATKO	7/12/1993/
STARČEVIĆ	HRVOJE	7/12/1993/

PREZIME	IME	DATUM DIPLOMIranJA
VUKOJEVIĆ	LJILJANA	7/12/1993/
MARCELIĆ	JOSIP	17/12/1993/
ZORMAN	LJUBICA	17/12/1993/
MRKOBRAD	IRENA	21/12/1993/
REPAR	ROMANA	21/12/1993/
VAJAGIĆ	MILJENKO	21/12/1993/
KVEDER	DIANA	22/12/1993/
MATIĆ	MARTIN	22/12/1993/
ABDUL HADI	MANDO	27/12/1993/
GRČIĆ	NATAŠA	28/12/1993/
KNEZ	BRANIMIR	29/12/1993/
NIZAR	SHOUKRI	29/12/1993/
PRGOMET	SNJEŽANA	29/12/1993/
SUHAIR	HAROUDA	21/1/1994/
ASHRAF	ALI SALEH	21/1/1994/
MAHMUD	ALWAN	26/1/1994/
KOSOR	ISKRA	26/1/1994/
MARIĆ	IVAN	28/1/1994/
RADOVAN	GORDANA	3/2/1994/
MAHER MOH'D	HASAN	11/2/1994/
SRZIĆ	SANDA	14/2/1994/
AHMETOVIĆ	ALEN	22/2/1994/
GABUD	SNJEŽANA	24/2/1994/
VOLODER	JASMINA	24/2/1994/
ŠARAC	ZDENKO	25/2/1994/
MAJSTOROVIĆ	MARTINA	25/2/1994/
VUKOVIĆ	NIVES	25/2/1994/
KOLEGA	ZRINKA	3/3/1994/
ČERI	MONIKA	4/3/1994/
JUKIĆ	SILVANA	8/3/1994/
BUNTIĆ	ANNA	8/3/1994/
VRLIĆ	MARIJA	9/3/1994/
ANDRIĆ	MLADEN	30/3/1994/
MOHAMED GHIAS	WEISS	31/3/1994/
BOŠNJAK	JOLANDA	1/4/1994/
HOČURŠČAK	IRENA	6/4/1994/
ABDUL	HADI MANDO	15/4/1994/
RAID ABDUL	SALMAN	22/4/1994/
VIŠNJIĆ	ANITA	27/4/1994/
JAMBROŠIĆ	VIDA	29/4/1994/

PREZIME	IME	DATUM DIPLOMIRANJA
ŠIMUNIĆ	MARGITA	2/5/1994/
SERDAR	SNJEŽANA	3/5/1994/
HUSSAM ALDEEN	AL-HAIDER	13/5/1994/
BIGAVA	SUZANA	23/5/1994/
ZRNA	MARIJA	26/5/1994/
ŠKRBIĆ	IVAN	31/5/1994/
UZELAC	BORIS	2/6/1994/
BODULJAK	ŽENJA	3/6/1994/
MAMUŽIĆ	MELITA	6/6/1994/
KRPAN	MARTINA	10/6/1994/
ŠAPRO	ZDENKA	10/6/1994/
ŠTIMAC	MIRKA	10/6/1994/
TROSKOT	MERI	16/6/1994/
FILIPOVIĆ	KATA	24/6/1994/
SAČER	IRENA	24/6/1994/
KRMEK	DRAŽENKA	24/6/1994/
MILIĆ	IVAN	24/6/1994/
VUIĆ	DIANA	27/6/1994/
PREDEN	RENATA	27/6/1994/
HITEV	CHRISTO	28/6/1994/
ROŽIĆ	VLADIMIRA	30/6/1994/
AURER	ANDREJ	1/7/1994/
MEKKI	ADIL AMIN	2/7/1994/
KRALJEVIĆ	SONJA	4/7/1994/
TANKOVICH	SANIA	4/7/1994/
KUNA	TIHOMIR	5/7/1994/
BENKUS	DANIJELA	5/7/1994/
BANDOV	ANA	5/7/1994/
STIPANIČEV	ANITA	5/7/1994/
MATANOVIĆ	BRANKA	6/7/1994/
EBTEHAY	NAVAEY	7/7/1994/
BIRO	ŠTEFAN	12/7/1994/
FRANJIĆ	MIROSLAV	12/7/1994/
BAHA	KHATIB	13/7/1994/
DODIG	IVICA	14/7/1994/
SERDARUŠIĆ	RUŽICA	15/7/1994/
BABIĆ	DRAŽEN	27/9/1994/
BARBERIĆ	MARINA	29/9/1994/
BRČIĆ	NINOSLAV	29/9/1994/
VIDOŠEVIĆ	SONJA	30/9/1994/

PREZIME	IME	DATUM DIPLOMIRANJA
LOKAS	SANDRA	5/10/1994/
ŠTEFANAC	SANDRA	10/10/1994/
CAKTAŠ	NEDA	19/10/1994/
MATULIN	ROBERT	21/10/1994/
VARNICA	HRVOJE	21/10/1994/
KELAVA	JELICA	31/10/1994/
PRTENJAČA	MILJENKO	7/11/1994/
ANIĆ	SANDRA	15/11/1994/
BABIĆ-KOJIĆ	DIJANA	22/11/1994/
YASER	AL-AZEM	28/11/1994/
KALAČ	INDIRA	30/11/1994/
TEPAVČEVIĆ	ALEKSANDAR	1/12/1994/
RADIĆ-MIOVIĆ	SANJA	2/12/1994/
JURAK	DIANA	2/12/1994/
PANDURIĆ	VLATKO	9/12/1994/
PAŠIĆ	AMRA	14/12/1994/
MILJAK	DINA	15/12/1994/
BARTOLIĆ	ŽELJKA	16/12/1994/
KONJEVODA	NIKOLINA	16/12/1994/
PETRAS	IRA	16/12/1994/
STEINER	LEA	16/12/1994/
PUDAR	MARIJA	16/12/1994/
NOVOSEL	ANDREJA	19/12/1994/
BUSIJA	NEVENKA	19/12/1994/
ZAJC	IVAN	21/12/1994/
PISKAČ	MARIN	23/12/1994/
MOUSSA	FATTAH	23/12/1994/
FRIGANOVIĆ	EDVARD	28/12/1994/
ROPAC	HRVOJE	11/1/1995/
ČELIĆ	ROBERT	18/1/1995/
VRDOLJAK	KLAUDIJA	19/1/1995/
PETEK	NINOSLAV	25/1/1995/
BUBIĆ	VESNA	30/1/1995/
KNEŽEVIĆ	GORDANA	31/1/1995/
BUBALO	VATROSLAV	3/2/1995/
ZUBANOVIĆ	BORIS	3/2/1995/
STOJČEVIĆ	SINIŠA	10/2/1995/
DUVNJAK	EIDA	15/2/1995/
BEGIĆ	EDIN	22/2/1995/
JUZBAŠIĆ	AMILA	22/2/1995/

PREZIME	IME	DATUM DIPLOMIRANJA
PUHALOVIĆ	NATALI	22/2/1995/
NAČINOVIĆ	VESNA	22/2/1995/
MAHER	EL-HAGE	22/2/1995/
RIJETKOVIĆ	TOMISLAV	1/3/1995/
BAGARIĆ	LJILJANA	1/3/1995/
LAKATOŠ	GEZA	3/3/1995/
KOCIJAN	ŽELJKA	15/3/1995/
MILETIĆ	IVANA	15/3/1995/
PEHAR	VLADIMIR	16/3/1995/
PLAZONIĆ	DIANA	16/3/1995/
BARIŠIĆ	ŽELJKO	17/3/1995/
ANGELOV	VENESA	23/3/1995/
MALER	GORAN	24/3/1995/
JEVTOVIĆ	NATAŠA	31/3/1995/
ŠEŠELJ	MARINA	13/4/1995/
BELOŠA-BORČIĆ	ASJA	13/4/1995/
ŽEBEC	ANA MARIJA	21/4/1995/
BEDALOV	IVANA	24/4/1995/
NILOUFAR	HASSANZADEH	24/4/1995/
PERCAČ	SREČKO	24/4/1995/
HABAN	VESNA	26/4/1995/
VALETIĆ	ZDENKA	2/5/1995/
MILIČINOVIĆ	GRACIJELA	3/5/1995/
MIHOKOVIĆ	HRVOJE	12/5/1995/
JURČIĆ	IVANA	12/5/1995/
FRIŠČIĆ	SNJEŽANA	17/5/1995/
PAVIĆ	ANTONIO	18/5/1995/
BRKIĆ	NIKICA	23/5/1995/
LEDIĆ	FATTAH	25/5/1995/
MUSTAFA	SAMMAK	25/5/1995/
PRANJIĆ	IVANA	2/6/1995/
ALDUK	RENATA	8/6/1995/
STOJKOVIĆ	ANA	8/6/1995/
VUKOVOJAC	ZVONIMIR	8/6/1995/
BALESTRIN	PETRA	9/6/1995/
OHANIS	OHANIS	12/6/1995/
AMŠEL	DALIBOR JURAJ	16/6/1995/
RADMILO	DARIA	19/6/1995/
DJAKOVIĆ	MARIJA	21/6/1995/
ĐOZIĆ	ALMA	21/6/1995/

Popis diplomiranih studenata od osnutka Fakulteta do danas (po redoslijedu diplomiranja)

PREZIME	IME	DATUM DIPLOMIranJA
KNEZOVIĆ	DUBRAVKA	23/6/1995/
RADIĆ	VESNA	26/6/1995/
AZINOVIC	ASTRID	27/6/1995/
HEMERICH	LADA	27/6/1995/
BENKOVIĆ	MATJAŽ	28/6/1995/
JELIĆ	NADA	28/6/1995/
ŠERNIG	DARIJA	29/6/1995/
RUŽIĆ	ŠTEFICA	30/6/1995/
SEFERI	REŠAD	3/7/1995/
TEŽULAT	TONČI	3/7/1995/
FEKONJA	ANITA	4/7/1995/
JURIĆ	HRVOJE	4/7/1995/
PRIBANIĆ	RENATA	4/7/1995/
JURIŠIĆ	GORDAN	5/7/1995/
KOVAČEK	BLAŽENKA	5/7/1995/
CIMAŠ	MAJA	6/7/1995/
SEVERINAC	IGOR	7/7/1995/
VITAS	DUŠKA	11/7/1995/
KRMPOTIĆ	MARKO	12/7/1995/
BIRIMIŠA	MINJA	13/7/1995/
JUKIĆ	MIRTA	14/7/1995/
LEMAC	LINDA	14/7/1995/
MARTINOVIĆ	SANDRA	14/7/1995/
TOMAŠIĆ	MIRELA	14/7/1995/
DŽEBA	MARIO	18/7/1995/
KOLAK-MIMICA	MAJA	18/7/1995/
TOPIĆ	ŽELJKA	21/7/1995/
KELAVA	LJILJANA	15/9/1995/
MIOČ	MARIS	27/9/1995/
BURIGO	ŽELJKO	4/10/1995/
MARENIĆ	ZRINKA	9/10/1995/
KLJUČARIĆ	DEAN	12/10/1995/
VIDAIĆ	LEONARDO	12/10/1995/
BERGMAN	GORDANA	13/10/1995/
PAŠKOLA	ELVIS	18/10/1995/
BODROŽIĆ-SELAk	JOSIP	19/10/1995/
BOBAN	SANJA	20/10/1995/
ELERŠEK	MARIJA	20/10/1995/
KLEPO	MARIJANA	20/10/1995/
KUTLEŠA	IVA	20/10/1995/

PREZIME	IME	DATUM DIPLOMIranJA
VIDOVIĆ	MLADEN	25/10/1995/
PALINIĆ	SANDRA	26/10/1995/
PAVIĆ	ZDENKO	26/10/1995/
PELIVAN	MARIJA	26/10/1995/
BADEL	TOMISLAV	30/10/1995/
ŠIMIĆ	DIJANA	15/11/1995/
MUSA	LJERKA	16/11/1995/
MILIĆ	BRANKA	17/11/1995/
ŠAKIĆ	HRVOJE	17/11/1995/
MATOŠIĆ	MIA	24/11/1995/
PANDŽA	NIVES	27/11/1995/
PUJIĆ	LOVORKA	1/12/1995/
STANIŠIĆ	ŽARKO	4/12/1995/
MOTUŠIĆ	IRENA	5/12/1995/
SEFEROVIĆ	AMARELA	7/12/1995/
PERCAČ	ZDENKO	7/12/1995/
PAVIĆ	MARIJA	11/12/1995/
VUKIČEVIĆ	TINA	13/12/1995/
BEKETIĆ	NIVES ROMANA	19/12/1995/
KRNJIĆ	STANKO	19/12/1995/
GALIĆ	JELENA	21/12/1995/
KASPRET	ANDREJA	21/12/1995/
DADIĆ	KREŠIMIR	21/12/1995/
BUNTAK	HRVOJE	28/12/1995/
DIJAN	IVONA	28/12/1995/
JANČ	ZDRAVKA	12/1/1996/
JERGOVIĆ	TATJANA	12/1/1996/
JUKICA	CHRISTINE	19/1/1996/
JERMEK	SANJA	23/1/1996/
LOVRENOVIĆ	MAJA	25/1/1996/
ROZIĆ	MATO	25/1/1996/
GREBENAR	INES	29/1/1996/
JARČEVIĆ	TATJANA	29/1/1996/
SEVER	ZVONIMIR	29/1/1996/
UDILJAK	ŽARKO	31/1/1996/
BOSNIĆ	VLASTA	31/1/1996/
PREDANIĆ	TAJANA	31/1/1996/
ANDRIĆ	DRAGAN	1/2/1996/
KARLOVIĆ	ZORAN	8/2/1996/
KALČIĆ	NATAŠA	14/2/1996/

PREZIME	IME	DATUM DIPLOMIranJA
LOVREKOVIĆ	KORALJKA	14/2/1996/
BARBARIĆ	MARIJO	14/2/1996/
SENJAK	ALBIN	22/2/1996/
BOROŠ	MARIKA	23/2/1996/
RADOVANOVIĆ	TONČI	23/2/1996/
LOZO	TONI	5/3/1996/
LONČAR-DRUGOVIĆ	RENATA	14/3/1996/
TOMLJENOVIĆ	IVA	15/3/1996/
IVOŠ	ADRIJANA	18/3/1996/
MARŠAN	TEUTA	18/3/1996/
KHALED	EL-ARID	25/3/1996/
JURETIĆ	KARMELA	27/3/1996/
MEDIJA	HRVOJE	27/3/1996/
JERAMAZ	SREČKO	15/4/1996/
BRAJKOVIĆ	IVONA	17/4/1996/
BRKIĆ	DENIS	19/4/1996/
BLAŽUNAJ	LIDIJA	24/4/1996/
BURČUL	IVANA	25/4/1996/
BEBEK	BRANIMIR	30/4/1996/
KLJAJO	VLADINIR	3/5/1996/
ASHRAF	HASAN NAYFEH	9/5/1996/
MAROVIC	JURICA	9/5/1996/
UGRIN	ALDO	10/5/1996/
JANKOVIĆ	BERNARD	14/5/1996/
MAJIĆ	ANTONELA	23/5/1996/
PLAHUTAR	BRUNO	23/5/1996/
CRNIĆ	IRENA	29/5/1996/
GUDELJ	VELAGA MILENA	4/6/1996/
TOŠIĆ	IVA	5/6/1996/
KRALJEVIĆ	MLADEN	6/6/1996/
BAJRAK	GORAN	11/6/1996/
BEGIĆ	KAMALA	11/6/1996/
PAVIĆ	SENKA	11/6/1996/
TUŠA	DIJANA	13/6/1996/
VACULA	ANTONIJELA	21/6/1996/
STAMENOV	DEAN	27/6/1996/
MAJIĆ	MISLAV	28/6/1996/
PLAŠĆ	MARIJANA	1/7/1996/
ROGLIĆ	ĐURĐICA	2/7/1996/
PUTNIKOVIĆ	IVANA	3/7/1996/

PREZIME	IME	DATUM DIPLOMIRANJA
ŠEPAROVIĆ	IVANA	9/7/1996/
KORDA	MIROSLAV	11/7/1996/
BENDIĆ	BLAŽENKA	11/7/1996/
RUŽMAN	NIKŠA	12/7/1996/
BUTIGAN	DUBRAVKA	12/7/1996/
AJDNIK	SABINA	15/7/1996/
PROTIĆ	DAMIR	15/7/1996/
PELCL	IVAN	16/7/1996/
RAID	SULEIMAN WAHIBI	16/7/1996/
ŠELENDIĆ	MLADEN	18/7/1996/
TAMBUROVIĆ	MIA	5/9/1996/
MUHAMEDAGIĆ	NAIDA	10/9/1996/
PEVALEK	JASMINKA	13/9/1996/
KIŠIĆ	SUNČANA	17/9/1996/
GOLUB	BERNARD	23/9/1996/
BALETOVIĆ	IVANA	24/9/1996/
GRGUROVIĆ	MAJA	25/9/1996/
KESER	DANIEL	1/10/1996/
NOSIĆ	SNJEŽANA	3/10/1996/
ŽUVELA	KATARINA	7/10/1996/
BEGOVIĆ	ELVIS ANĐELKO	11/10/1996/
GOLENJA	MIRJANA	21/10/1996/
ŠOLIĆ	IVA	22/10/1996/
ALAJBEG	IVAN	23/10/1996/
FRANK	INES	23/10/1996/
SUDAREVIĆ	KARLO	23/10/1996/
SOLOMUN	ANAMARIA	29/10/1996/
LOVRIĆ	SUZANA	31/10/1996/
JURIŠIĆ	DUBRAVKA	6/11/1996/
VUKIĆ	IRENA	15/11/1996/
GAŠPARAC	IVO	18/11/1996/
MARTINKO	IGOR	20/11/1996/
MILOŠEVIĆ	IVA	20/11/1996/
PAŠIĆ	VOJIN	22/11/1996/
DIJANEŠIĆ	IVANA	28/11/1996/
KNEŽEVIĆ	ALENA	28/11/1996/
MATIĆ	LJILJA	2/12/1996/
DULČIĆ	NIKŠA	11/12/1996/
ČATIĆ	AMIR	18/12/1996/
LOSERT	SAŠA	18/12/1996/

PREZIME	IME	DATUM DIPLOMIRANJA
MATULIN	GLORIA	18/12/1996/
PREKRAT	TOMISLAV	19/12/1996/
SAMODAJEV	NATAŠA	19/12/1996/
BORKOVIĆ	KRISTIJAN	20/12/1996/
JEREMIĆ	ALEKSANDRA	20/12/1996/
MAROSLAVAC	JASNA	20/12/1996/
MARŠIĆ	HELENA	20/12/1996/
MILAN STUDE	ANA	20/12/1996/
BOŠNJAK	ANDRIJA	23/12/1996/
ČALETA	KATARINA	27/12/1996/
KASAMI	NEDIM	31/12/1996/
BAŠIĆ	ADRIANA	22/1/1997/
BUKOVIĆ	DINO	23/1/1997/
ŠEŠELJ	GORANA	23/1/1997/
LOBROVIĆ	MARIJANA	24/1/1997/
URLI	ALEKSANDRA	24/1/1997/
ŠOLIĆ	INES	28/1/1997/
STOJIĆ	FERDO	29/1/1997/
REŠETAR	DAJANA	31/1/1997/
ANTUNOVIĆ	MIRELA	4/2/1997/
RAJČIĆ	ALKA	7/2/1997/
VUČIĆEVIĆ BORAS	VANJA	7/2/1997/
LASIĆ	LIDIJA	10/2/1997/
MASLAČ	GORDANA	10/2/1997/
KONJHODŽIĆ	ALMA	13/2/1997/
JOVANOVIĆ	RADOVAN	19/2/1997/
BABIĆ	SANJA	20/2/1997/
CAR	MIRA	21/2/1997/
ŠOŠTARIĆ	IVICA	21/2/1997/
PROLIĆ	LUKA	21/2/1997/
PENEZIĆ	MARTINA	24/2/1997/
RENDULIĆ	KSENIJA	24/2/1997/
TARTARO	MARISTELA	27/2/1997/
ŠVUB	KARMELA	28/2/1997/
MADJAR	JOSIPA	6/3/1997/
NOVAČIĆ	PETRA	6/3/1997/
PAJDEK	SANJA	14/3/1997/
MEIĆ	MARIJANA	17/3/1997/
RAMLJAK	NIKOLINA	20/3/1997/
KOVAČEVIĆ	MARIJANA	25/3/1997/

PREZIME	IME	DATUM DIPLOMIRANJA
TADIĆ	BRANKA	26/3/1997/
MARDEŠIĆ	BARBARA	27/3/1997/
ŠTAMBUK	DARIA	2/4/1997/
UDOVČIĆ-MAJDANDŽIĆ	INGRID	3/4/1997/
BRKLJAČA	ELIZABETA	11/4/1997/
M.HALILOVIĆ	MURISA	16/4/1997/
IVANEC	MARTINA	22/4/1997/
KRESOJA	DANIJELA	22/4/1997/
MURETIĆ	IVANA	22/4/1997/
PAVIČIĆ	MARIJO	23/4/1997/
VASIĆ	SANDRA	23/4/1997/
MEMIĆ	SANELA	24/4/1997/
POVRZANOVIĆ	IVO	24/4/1997/
ŽILIĆ	IVA	24/4/1997/
VALTER	KRUNA	25/4/1997/
JADREŠIĆ	ANA-KATARINA	28/4/1997/
ŠANTIĆ	MAJA	29/4/1997/
BOŽIĆ	MATKO	30/4/1997/
ARNAUTOVIĆ	MILAN	12/5/1997/
DUVNJAK	DANIJELA	12/5/1997/
BALENOVIĆ	MATEJA	19/5/1997/
BARIŠIĆ	ALEKSANDRA	21/5/1997/
CERJAK JOHMAN	KRISTINA	26/5/1997/
KARUZA	DIANA	28/5/1997/
SLIJEPČEVIĆ	SAŠA	28/5/1997/
ŽIVKO	JASMINKA	4/6/1997/
ĐURASINOVIĆ	MIRJANA	6/6/1997/
STRUKAN	IVAN	6/6/1997/
MARINIĆ	ANA	9/6/1997/
ŽIVKOVIĆ	NIVES	9/6/1997/
MUKIĆ	MIRNA	26/6/1997/
ARLOV	SANJA	30/6/1997/
PRKAČIN	DOMINIKA	1/7/1997/
ARTUKOVIĆ	DRAGANA	3/7/1997/
ČAMBER	SNJEŽANA	3/7/1997/
GILIĆ	MARINA	3/7/1997/
SENJANOVIĆ	MARINA	8/7/1997/
MUFIĆ	DANAJ	8/7/1997/
SERTIĆ	DANIJELA	9/7/1997/
BARUČIĆ	ADRIJANO	10/7/1997/

Popis diplomiranih studenata od osnutka Fakulteta do danas (po redoslijedu diplomiranja)

PREZIME	IME	DATUM DIPLOMIRANJA
ČURKOVIĆ	MIRJANA	10/7/1997/
STAZIĆ	IVANA	11/7/1997/
ŠUŠNJARA	MARIJA	11/7/1997/
TOMAŠ	BRANKA	11/7/1997/
STANIĆ	MIRJANA	14/7/1997/
BULE	MARIJANA	11/9/1997/
NOVAK	IRENA	19/9/1997/
PLENTAJ	DEJAN	23/9/1997/
RADAK	SUZANA	23/9/1997/
TEKMETAROVIĆ	ROBERTINA	25/9/1997/
FILIPIC	SANDRA	2/10/1997/
VIČIĆ	ANDREJ	2/10/1997/
RIZVANBEGOVIĆ	SAMIR	8/10/1997/
DUJIC	IVANA	23/10/1997/
RUŽIĆ	HELEN	24/10/1997/
BULIĆ	DINKA	30/10/1997/
BEVANDA	ANITA	5/11/1997/
LISJAK	HELGA	6/11/1997/
ČUVALO	DUBRAVKO	13/11/1997/
GRUDEN	JOSIPA-SANJA	14/11/1997/
NIKOLIĆ	IVONA	14/11/1997/
KEKEZ	DANIELA	25/11/1997/
PALČIĆ	IVA	27/11/1997/
PETROVIĆ	IVANA	28/11/1997/
LUKŠIĆ	RENATA	9/12/1997/
LONČAR	ANTONIJA	10/12/1997/
ROGOZNICA	JADRANKO	10/12/1997/
PANAGIOTIS	LAMPROUSIS	11/12/1997/
SOKLER	KLARA	11/12/1997/
KUŠTERA	SERGEJ	18/12/1997/
LAUC	TOMISLAV	22/12/1997/
ŽURIĆ	GORAN	22/12/1997/
KRAJINA	ANELA	23/12/1997/
DRAGOVIĆ	KSENIJA	29/12/1997/
MAČAK	ADISA	29/12/1997/
KRAKAR	NIKO	30/12/1997/
MARTIĆ	DANIJELA	23/1/1998/
ŠPALJ	STJEPAN	23/1/1998/
TIČIĆ	ANA	23/1/1998/
MAJDAK	JOSIP	26/1/1998/

PREZIME	IME	DATUM DIPLOMIRANJA
SUŠAC	MARIJA	26/1/1998/
DIVKOVIĆ	IRENA	27/1/1998/
KOVAČIĆ	IVAN	27/1/1998/
RADOVIĆ	JOŠKO	27/1/1998/
ROGIĆ	MARIJA	28/1/1998/
VOJNIĆ	MIREN	29/1/1998/
MARTINKO	DAMIR	30/1/1998/
SHENAWI	MUSTAFA MOH'D	30/1/1998/
BABARA	MARIJA	3/2/1998/
KLUN	ZORAN	10/2/1998/
VAROŠANEC	KRISTIJAN	11/2/1998/
ŽNIDARŠIĆ	MARKO ANDRE	12/2/1998/
HAVVAZ	ZRINKA	16/2/1998/
KATIĆ	DENIS	17/2/1998/
BOŽIĆ	BORIS	19/2/1998/
FILIPOVIĆ-GRČIĆ	STJEPAN	19/2/1998/
BOŠNJAK	VEDRANA	20/2/1998/
VIDUČIĆ	DARIJA	23/2/1998/
BERIĆ	TAMARA	24/2/1998/
HODAK	MARICA	24/2/1998/
BLAŽEVIĆ	MATO	25/2/1998/
BOČAK	GORDANA	27/2/1998/
PAPIĆ	MARIO	27/2/1998/
STANEC	ZLATKO	2/3/1998/
ERGOVIĆ	NIGERA	6/3/1998/
ŠKEC	VJEKOSLAV	6/3/1998/
VOČANEC	BOJANA	6/3/1998/
BILAN	BRANKA	13/3/1998/
POLLAK	DARKO	16/3/1998/
RENTZOS	GEORGIOS	16/3/1998/
REIĆ	ISKRA	19/3/1998/
BARAĆ	NATALIJA	24/3/1998/
PREBEG	ANA	27/3/1998/
SABLJAK	ORHIDEA	1/4/1998/
BEROVIĆ	ANDREA	3/4/1998/
BEGO	KREŠIMIR	9/4/1998/
ALIU	SEDAT	16/4/1998/
FIŠKUŠ	MARIO	21/4/1998/
FERK	SUZANA	23/4/1998/
KELAM	SANDRO	23/4/1998/

PREZIME	IME	DATUM DIPLOMIRANJA
VLAŠIĆ	ĐURĐICA	23/4/1998/
MARIČEVIĆ	TOMISLAV	24/4/1998/
MAKELJA	SANJA	29/4/1998/
MALOGORSKI	ANDREA	29/4/1998/
MEMIĆ	VANESA	30/4/1998/
OMERBAŠIĆ	ANZELMA	30/4/1998/
MEDICA	DEAN	5/5/1998/
SAVIĆ	NENAD	8/5/1998/
FATIĆ	ŠEILA	15/5/1998/
PODRUG	EVELINA	18/5/1998/
KRMPOTIĆ	MAJA	19/5/1998/
DUJMOVIĆ	MIRJANA	21/5/1998/
LEDIĆ	KARLA	25/5/1998/
SKORUPAN	IVONA	25/5/1998/
ŠLJAKA	IVANA	26/5/1998/
PREKRAT	IVANA	27/5/1998/
BIŠKUP	INES	28/5/1998/
JAKOPOVIĆ	MARTINA	28/5/1998/
JURANIĆ	IVANA	28/5/1998/
MIRDITA	GJON	28/5/1998/
PETRIČEVIĆ	IVAN	28/5/1998/
ARAPOVIĆ	VLATKA	29/5/1998/
KOVAČIĆ	SILVA	29/5/1998/
MEŠIN	NIKOLINA	29/5/1998/
BASAČ	DAVID	1/6/1998/
PARAT	SANDA	1/6/1998/
STRUČIĆ	JUTA-ANDREJA	1/6/1998/
BUKOVINA	GORAN	2/6/1998/
PETRANOVIĆ	MLADEN	2/6/1998/
ČILIĆ	VLATKA	3/6/1998/
SLADOEVIĆ	NORMA	10/6/1998/
PANDŽA	MARIJANA	11/6/1998/
BUDIMIR	MARIJO	15/6/1998/
ŠAFAR	DALIBOR	15/6/1998/
ŠIMIĆ	MAJA	15/6/1998/
ŠOŠIĆ	VESNA	15/6/1998/
ČRNIŁA	KRISTINA	17/6/1998/
MADŽAR	MARJANA	17/6/1998/
SOLDO	TAJANA	17/6/1998/
BATINIĆ	VIŠNJA	18/6/1998/

PREZIME	IME	DATUM DIPLOMIranJA
BOBIĆ	VERICA	19/6/1998/
TURKOVIĆ	IGOR	19/6/1998/
VACLAVEK	KAROLINA	23/6/1998/
BANDALOVIĆ	VINKO	24/6/1998/
STANOJEVIĆ	STELLA	24/6/1998/
NEGOVETIĆ	DUBRAVKA	25/6/1998/
ŽIVKOVIĆ	IVANA	29/6/1998/
KULENOVIĆ	AZRA	1/7/1998/
POLJAK	VEDRANA	1/7/1998/
GULIN	ALEKSANDAR	1/7/1998/
MAŠINA	PAVLE	2/7/1998/
PETROVIĆ	ANĐELINA	2/7/1998/
MODRIĆ	ITA	6/7/1998/
ČOTIĆ	MARIO	7/7/1998/
HOFFMANN	ANA	7/7/1998/
MAJIĆ	VANJA	7/7/1998/
BOGDAN	JOŠKO-LUKA	8/7/1998/
DELIĆ	URANELA	9/7/1998/
MATANIĆ	NADA	9/7/1998/
ŠARAVANJA	DRAGANA	9/7/1998/
MARIĆ	ROBERT	10/7/1998/
MATKOVIĆ	DAVOR	10/7/1998/
TOMAC	MELITA TAJANA	10/7/1998/
CEKIĆ	DEAN	13/7/1998/
KRNIĆ	DARKO	13/7/1998/
ROSIĆ	TANJA	13/7/1998/
PIRIĆ	ZLATAN	14/7/1998/
TIČIĆ	EMERIKA	14/7/1998/
AHMAD	ADNAN MAKIE	15/7/1998/
ŠKARICA	IVANA	15/7/1998/
JANKOVIĆ	NIKOLA	16/7/1998/
MAJIĆ	RUŽICA	16/7/1998/
TOMIĆ	IVO	16/7/1998/
PRICA	ADRIANA	16/7/1998/
ZORIĆ	MARTINA	17/7/1998/
FRASKA	ELEONORA	22/7/1998/
IVANOVIĆ	MAJA	17/9/1998/
PLEPELIĆ	ZRINKA	17/9/1998/
TURNER	IVA	18/9/1998/
ČULJAK	DINKO	18/9/1998/

PREZIME	IME	DATUM DIPLOMIranJA
IVEZIĆ	JELENA	21/9/1998/
KLARIĆ	TATJANA	23/9/1998/
KRAJINA	ZRINKA	23/9/1998/
KARLUŠIĆ	SLAVICA	23/9/1998/
JELIČIĆ	JESENKA	25/9/1998/
BEKAVAC	MARINA	28/9/1998/
BEKAVAC	DARIO	28/9/1998/
KOŠČEĆ	SANJA	28/9/1998/
STOJANOVIĆ	SANJA	28/9/1998/
KOS	SANDRA	30/9/1998/
KOPAČEVIĆ	MATIJA	1/10/1998/
KOVAČEVIĆ	SILVIJA	1/10/1998/
TONKOVIĆ	LUIDA	6/10/1998/
KRZNARIĆ	MINA	7/10/1998/
BURČUL	SUZANA	9/10/1998/
DORIĆ	VANESA	19/10/1998/
POLLAK	VESNA	20/10/1998/
BOKUN	DARIO	21/10/1998/
HARING	VLADIMIR	21/10/1998/
GREBLIČKI	MARČELA	22/10/1998/
SINANOVIC	MICHEL	22/10/1998/
BOŠNJAK	JASNA	3/11/1998/
PEZO	HRVOJE	16/11/1998/
RADONJIĆ	TANJA	19/11/1998/
ĐIRLIĆ	GORAN	20/11/1998/
JAKOVAC	MARKO	20/11/1998/
ĆOSIĆ	JOZO	25/11/1998/
TUČIĆ	AMELA	25/11/1998/
ČULINA	INES	27/11/1998/
MATKOVIĆ	IGOR	27/11/1998/
TOMAT	PAOLO	27/11/1998/
VUKOVAC	IVANA	27/11/1998/
DOMLJANOVIĆ	JOSIPA	4/12/1998/
NIŽETIĆ	JADRANKA	4/12/1998/
HERCIGONJA	ZRINKA	17/12/1998/
BONIĆ	VALERIJA	21/12/1998/
BORIĆ	DAVOR	21/12/1998/
MIKŠIĆ	MARTINA	21/12/1998/
OLAJOŠ	IVAN	21/12/1998/
ALMAŠ	ADRIJANA	22/12/1998/

PREZIME	IME	DATUM DIPLOMIranJA
KOLOSETI	IVANA	23/12/1998/
RADICA	GORAN	29/12/1998/
MILAS	ZRINKA	30/12/1998/
BULJ	MARTINA	11/1/1999/
HORVAT MAMIĆ	VANJA	13/1/1999/
KULUŠIĆ	MIHO	20/1/1999/
TUMPIĆ	SPOMENKA	21/1/1999/
PRELEC	LIDIJA	25/1/1999/
NOVOKMET	MARIJA	28/1/1999/
ŠOŠIĆ	VIŠESLAV	28/1/1999/
THALER	ANITA	28/1/1999/
GRGAS	NATAŠA	8/2/1999/
MAVER	MIRELA	19/2/1999/
KOLAREK	DANIJELE	24/2/1999/
KRIVIĆ	HRVOJE	25/2/1999/
MLINARIĆ	VANJA	4/3/1999/
MOTUŠIĆ	DINKO	8/3/1999/
GALIĆ	IVAN	11/3/1999/
SANDEV	SEBASTIJAN	16/3/1999/
KRSTULOVIĆ	TEA	18/3/1999/
PERIĆ	MISLAV	22/3/1999/
GUSTETIĆ	DONALD	23/3/1999/
CVIJETIĆ	MARIJANA	25/3/1999/
RAFAJ	MARTINA	25/3/1999/
RAJČIĆ	KATARINA	25/3/1999/
PRESEČKI	ŽELJKA	26/3/1999/
CRNJAK	HRVOJE	29/3/1999/
MARIĆ	ŽELJKA	16/4/1999/
HISON	MIRELA	21/4/1999/
LIPANOVIĆ	IRIS	21/4/1999/
ŠIKIĆ	MIRNA	22/4/1999/
BAKETIĆ	DANIEL	23/4/1999/
KUJUNDŽIĆ	IVANA	23/4/1999/
VUKSAN	ŽELJKO	23/4/1999/
MELVAN	NIVES	27/4/1999/
NOVAKOVIĆ	MLADEN	29/4/1999/
AL-TAWIL	KENAN	30/4/1999/
PAŠALIĆ	IVANA	30/4/1999/
VULETIĆ	TINA	30/4/1999/
BANIĆ	MARIJA	3/5/1999/

Popis diplomiranih studenata od osnutka Fakulteta do danas (po redosljedu diplomiranja)

PREZIME	IME	DATUM DIPLOMIRANJA
ČVRLJAK	IVANA	5/5/1999/
DOKO	ŠIMA	6/5/1999/
BARANOVIĆ	ANTE	14/5/1999/
BLAŽEKOVIĆ	ZRINKA	14/5/1999/
BALENT	NIKOLINA	20/5/1999/
VINCEK	DARIO	20/5/1999/
CVIJETIĆ	SILVIJA	21/5/1999/
DRENSKI	NATALIA	21/5/1999/
MILIN	ZRINKA	21/5/1999/
AJDUKOVIĆ	NASTJA	24/5/1999/
BLAŽIĆ	LASZLO TITO	25/5/1999/
BUNETA	LJILJANA	25/5/1999/
GORŠIĆ	HANA	26/5/1999/
KURTOVIĆ	NATAŠA	27/5/1999/
JERAMAZ	MIRTA	28/5/1999/
ČARIĆ	ROBERT	11/6/1999/
ŠKORPUT	IVAN	14/6/1999/
RAGUŽ	BLANKA	18/6/1999/
ŽIBORSKI	SENJA	18/6/1999/
HAUER	JASMINKA	21/6/1999/
SVETEC	IVANKA	24/6/1999/
PAVIČIĆ	MIRTA	29/6/1999/
MAROŠEVIĆ	MIRELA	30/6/1999/
ŠILJEG	JURICA	30/6/1999/
NAĐ	ADRIANA	1/7/1999/
BUJAS	VESNA	2/7/1999/
ZELIĆ	MARIJA	6/7/1999/
PEHARDA	IVANA	7/7/1999/
MERGEDUŠ	TOMISLAV	8/7/1999/
MOŽNIK	MARIJA	12/7/1999/
URŠIĆ	SONJA	12/7/1999/
JURAS	KATARINA	13/7/1999/
KRVAVICA	DANIJELA	13/7/1999/
RAGUŽ	MARIN	13/7/1999/
AGHIL	ABDUNASER	14/7/1999/
MATULOVIĆ	VEDRAN	14/7/1999/
KRZNARIĆ	JASNA	15/7/1999/
ALFIREVIĆ	MILAN	16/7/1999/
STOJČEVIĆ	IVANA	16/7/1999/
MERVAR	PATRICIA	21/7/1999/

PREZIME	IME	DATUM DIPLOMIRANJA
MATAČIĆ	IVA	7/9/1999/
PENTEK	ZRINKA	24/9/1999/
KOŠENSKI	MARINELA	28/9/1999/
MIDENJAK	JELENA	1/10/1999/
PAVLINA	JELENA	1/10/1999/
DŽIDIĆ	IVANA	5/10/1999/
LAKIĆ	DANJA	5/10/1999/
KOPIĆ	VLATKO	7/10/1999/
BAUMAN	ANNA	11/10/1999/
KOLIĆ	JASMINKA	11/10/1999/
KLJAIĆ	KATARINA	12/10/1999/
MATANČEVIĆ	DUBRAVKA	13/10/1999/
MAROVIĆ	VALERIJA	18/10/1999/
CVITANOVIĆ	RUŽICA	19/10/1999/
LONČARIĆ	MELITA	21/10/1999/
ROTIM	DRAŽEN	21/10/1999/
LAZIĆ	DRAŽEN	22/10/1999/
ZOVKO	MARIO	22/10/1999/
ČETA	ELIZABETA	28/10/1999/
KOLEGA	KRISTINA	28/10/1999/
PRCELA	IVANA	11/11/1999/
IVASOVIĆ	ZORAN	18/11/1999/
RINČIĆ	MARIJANA	25/11/1999/
ČEPRNJA	MARIN	30/11/1999/
JEROLIMOV	MIRNA	2/12/1999/
PLESLIĆ	MAJA ANA	3/12/1999/
JAKŠIĆ	JERKO	7/12/1999/
LEDINSKI	IVOR	7/12/1999/
PRGIN	NATAŠA	7/12/1999/
RUMORA	ŽELJANA	10/12/1999/
ŠKROBOT	RENATO	10/12/1999/
BAUČIĆ	MAJA	14/12/1999/
BAŽANT	IVAN	15/12/1999/
ČATIĆ	ALMA	15/12/1999/
KOPRČINA	FILIP	16/12/1999/
KRALJ	DALIBOR	16/12/1999/
GAGLIARDI	MAJA	20/12/1999/
VINKOVIĆ	IVA	20/12/1999/
SRZENTIĆ	IVAN	21/12/1999/
VODANOVIĆ	MARIN	21/12/1999/

PREZIME	IME	DATUM DIPLOMIRANJA
LEKO	SLAVEN	22/12/1999/
PAVLIN	MARTIN	23/12/1999/
RAJČIĆ	KARMEN	23/12/1999/
DESPOT	IVA	5/1/2000/
PRLIĆ	ANTE	21/1/2000/
CICVARA	MARIJANA	26/1/2000/
BOGDAN	IVANA	27/1/2000/
STAMAČ	IVANA	27/1/2000/
VRČEK	JURICA	10/2/2000/
DLAKA	ARIANA	11/2/2000/
BABARA	IVAN	18/2/2000/
GRGUREVIĆ	JOŠKO	25/2/2000/
LADOVIĆ-MARKANOVIĆ	SABINA	25/2/2000/
DIVIĆ	MILJENKO	28/2/2000/
PETE	IRENA	1/3/2000/
RADIONOV	IGOR	1/3/2000/
BIRIMIŠA	MAJA	7/3/2000/
GANIĆ	LINDA	8/3/2000/
OMRČEN	ANA	10/3/2000/
VUKOVIĆ	MATILDA	15/3/2000/
BOŽIĆ	DARKO	17/3/2000/
BAMBIR	IVONA	21/3/2000/
ČELAP	BRANKA	24/3/2000/
GRGINIĆ	GORAN	24/3/2000/
JOHN	OLAF	24/3/2000/
TOPIĆ	ANA	24/3/2000/
KOCIJAN	DOMAGOJ	30/3/2000/
BOHTE	ALMA	31/3/2000/
MADUNIĆ	DANIELA	31/3/2000/
KUČEVIĆ	LIDIJA	5/4/2000/
BABIĆ	TONČI	6/4/2000/
JAMBREŠIĆ	ANICA	6/4/2000/
VUKOVIĆ	MIRTA-MARIJA	6/4/2000/
MATULIĆ	PAŠKO	13/4/2000/
LEPČIN	IVAN	14/4/2000/
KOSTELIĆ	MAJA	17/4/2000/
POCRNJA	NIKICA	17/4/2000/
ČORHASANOVIĆ	RUZMIR	18/4/2000/
BARBARIĆ	MARINA	19/4/2000/
JOKOVIĆ	TANJA	19/4/2000/

PREZIME	IME	DATUM DIPLOMIRANJA
GALIĆ	ANITA	20/4/2000/
ŠNAJDER	ROMANO	20/4/2000/
SOLAR	SANJA	25/4/2000/
LAUŠ	MARTINA	28/4/2000/
BALIĆ	DŽENAN	3/5/2000/
KILIĆ	NIKOLA	3/5/2000/
PAVKOVIĆ	INES	3/5/2000/
FRANIĆ	ZRINKA	4/5/2000/
RENDULIĆ	ZRINKA	5/5/2000/
KOS	PATRICIJA	10/5/2000/
PETRAVIĆ	SANDRA	15/5/2000/
PRODANOVIĆ	PETRA	17/5/2000/
CVJETKOVIĆ	NELA	18/5/2000/
MILOVAC	NATAŠA	18/5/2000/
MUJAGIĆ	LEJLA	18/5/2000/
ŽIŽIĆ	TIHANA	18/5/2000/
FRANJKOVIĆ	MIRNA	19/5/2000/
SALAVARDA	IVANA	19/5/2000/
VIDOVIĆ	VEDRANA	19/5/2000/
BRKLJAČIĆ	MIRANDA	22/5/2000/
DODIG	DAMIR	22/5/2000/
AMULIĆ	NERA	24/5/2000/
BRAJKOVIĆ	BILJANA	24/5/2000/
JURAN	IVANA	24/5/2000/
LAŠKARIN	MIRKO	25/5/2000/
MEHMEDBAŠIĆ	MERIMA	25/5/2000/
FRANJKOVIĆ	ANA	31/5/2000/
JURIĆ	ADRIJANA	1/6/2000/
PEDIŠIĆ	LOVORKA	7/6/2000/
LEŠIĆ	ŽELJKA	8/6/2000/
GLUMAC	SANDRA	19/6/2000/
JURŠETIĆ	MARIJANA	19/6/2000/
DELONGA	TINA	21/6/2000/
KORDA	NEVEN	21/6/2000/
GOVIĆ	KATARINA	23/6/2000/
HAMITI	VJOSA	23/6/2000/
FILIPČIĆ	MIHAELA	26/6/2000/
MILIĆ	FANI	26/6/2000/
ŠEPAT	ŽELJKA	26/6/2000/
VALINGER	JASMINKA	26/6/2000/

PREZIME	IME	DATUM DIPLOMIRANJA
VLAŠIĆ	DANA	27/6/2000/
VUKSAN	ELIZABETA	27/6/2000/
MANDIĆ	BRANIMIR	28/6/2000/
MILICH	VANESSA REBECCA	28/6/2000/
NEGOVETIĆ	VIŠNJA	28/6/2000/
BUČAN	IVAN	29/6/2000/
OKLJEŠA	IVANA	29/6/2000/
VARNICA	ZRINKA	29/6/2000/
BAGO	KRISTINA	3/7/2000/
BARANOVIĆ	MARIJAN	4/7/2000/
BUČAN	MAJA	4/7/2000/
ŠUTO	ANDRIJANA	4/7/2000/
BRAČIĆ	HRVOJE	5/7/2000/
GUDELJ-VELAGA	IVICA	5/7/2000/
KOŽIĆ	MARTINA	5/7/2000/
LEVENTIĆ	TIJANA	5/7/2000/
FRANCEM	IVAN	10/7/2000/
PUDAR	IRENA	11/7/2000/
KOZULIĆ	NINA	12/7/2000/
MILKOVIĆ	VALERIJA	13/7/2000/
RENIĆ	KATICA	13/7/2000/
RIBIČIĆ	IVANA	13/7/2000/
HORVAT	DUBRAVKA	14/7/2000/
JOVANOVIĆ	NEVEN	14/7/2000/
RADOŠ	ILENA	14/7/2000/
SERDAREVIĆ	MARINA	14/7/2000/
BAŠIĆ	REBECA	18/7/2000/
ŽIVKOVIĆ	NATAŠA	18/7/2000/
MANOJLOVIĆ	MELITA	5/9/2000/
ILLEŠ	DAVOR	7/9/2000/
KRIVIĆ	RENATA	8/9/2000/
KRIŽNIK	VALENTINA	12/9/2000/
KRZNARIĆ	OZREN-MIKA	13/9/2000/
KAŠAJ	ADRIAN	14/9/2000/
BERKET	MLADEN	18/9/2000/
EREŠ	IVANA	20/9/2000/
GORTAN	ARISTEA	22/9/2000/
TRIVANOVIĆ	TAMARA	26/9/2000/
MIHALIĆ	NEVEN	27/9/2000/
POPOVIĆ	ANA-MARIJA	3/10/2000/

PREZIME	IME	DATUM DIPLOMIRANJA
BIUK	DANIJELA	4/10/2000/
PIŠKULIĆ	DAMIRA	12/10/2000/
DEVČIĆ	NEVENA	18/10/2000/
SELEŠI	MARIJA	18/10/2000/
CVITANOVIĆ	STIPO	19/10/2000/
PAŠALIĆ	BLAŽENKA	19/10/2000/
NIŽIĆ	DIVNA	20/10/2000/
ZADRO	IVA	20/10/2000/
VOJNOVIĆ	STEVO	26/10/2000/
ŽUŽUL	JOSIPA	26/10/2000/
ILIJAS	DARJA	27/10/2000/
BABIĆ	DALIBOR	8/11/2000/
VANJAKA	IVAN	14/11/2000/
ZOVAK	DOMAGOJ	16/11/2000/
ŽARKOVIĆ	DUBRAVKA	16/11/2000/
BRAJDIĆ	DAVOR	17/11/2000/
BELOŠEVIĆ	STANKA	22/11/2000/
VASILJ	MARIN	24/11/2000/
JELIĆ	MARIJAN	27/11/2000/
MORSAN	LADA	7/12/2000/
LEVARDA	KATARINA	12/12/2000/
BERGOVEC	LEONARD	14/12/2000/
ČUTURA	RENATA	14/12/2000/
DOBLANOVIĆ	KREŠIMIR	14/12/2000/
GALEKOVIĆ	IVANA	14/12/2000/
GALEKOVIĆ	NINA	14/12/2000/
IVOŠEVIĆ	NATAŠA	14/12/2000/
KOLEGA	DUBRAVKA	14/12/2000/
KLARIĆ	MARIJANA	15/12/2000/
KOJUNDŽIĆ	TONKO	18/12/2000/
DADIĆ	TINA	19/12/2000/
DUBRAVICA	IVICA	19/12/2000/
ANDRIJANIĆ	LADISLAV	20/12/2000/
DUKIĆ	WALTER	20/12/2000/
KOVČO	BERNARDA	21/12/2000/
MARŠIĆ	DARIO	21/12/2000/
RAŠICA	TEO	21/12/2000/
HARAMIJA	TOMISLAV	27/12/2000/
OTT	SUZANA	27/12/2000/
RAFAJ	IVA	27/12/2000/

PREZIME	IME	DATUM DIPLOMIRANJA
ŠUKER	SLAVEN	27/12/2000/
IVKOVIĆ	GORDANA	28/12/2000/
MRĐEN	SUZANA	28/12/2000/
SAMER	SEGARI	23/1/2001/
LONČAR	DEAN	25/1/2001/
GAŠPAR	DIJANA	25/1/2001/
PUPIĆ	DANIJELA	25/1/2001/
SUČIĆ	IVA	26/1/2001/
GROZDANOV	MAJA	29/1/2001/
AZINović	IVAN	13/2/2001/
BEKAVAC	SNJEŽANA	15/2/2001/
FUKS	VLATKA	15/2/2001/
MATKOVIĆ	JOSIP	15/2/2001/
ČARIĆ	MATKO	19/2/2001/
GRANCARIĆ	PETRA	19/2/2001/
HUSKIĆ	BRINETA	19/2/2001/
IVANIŠEVIĆ	ZRINKA	20/2/2001/
KLOBUČAR	MAJA	20/2/2001/
TRUTINA	SANJA	20/2/2001/
BEBEK	JERKO	21/2/2001/
BOLFEK	ISKRA	21/2/2001/
PLANINIĆ	DAVOR	21/2/2001/
ŠIMIĆ	IVANA	23/2/2001/
KALČIĆ	IGOR	26/2/2001/
HUSS	MIHAELA	28/2/2001/
KNEŽEVIĆ	MARJANA	2/3/2001/
FISTONIĆ	NIKICA	8/3/2001/
TARABARIĆ	SANJA	9/3/2001/
ŠTEFANČIĆ	SANJA	12/3/2001/
MOROVIĆ	ANITA	13/3/2001/
VLAŠIĆ	DARIJA	13/3/2001/
PERKOVIĆ	HRVOJKA	15/3/2001/
DUGALIJA	IVOR	21/3/2001/
RADOČAJ	LJILJANA	21/3/2001/
JUKIĆ	JELENA	23/3/2001/
ŠUŠNIĆ	JADRANKA	26/3/2001/
SOVIĆ	MARIJA	29/3/2001/
BARICEVIĆ	IVANA	4/4/2001/
MUŠE BUČIĆ	BOJANA	5/4/2001/
PRPIĆ-GAJIĆ	VELIMIR	5/4/2001/

PREZIME	IME	DATUM DIPLOMIRANJA
KEVILJ	RENATA	12/4/2001/
TRAVAN	SUNČICA	12/4/2001/
KLENKAR	TOMISLAV	18/4/2001/
AJDUČIĆ	MIRKO	19/4/2001/
ŠIMUNOVIĆ	IVICA	20/4/2001/
ŠPEHAR	DANIEL	23/4/2001/
JURIĆ	DEA	24/4/2001/
JURIĆ	ZORANA	24/4/2001/
PAPEŽ	DAMIR	24/4/2001/
PLANINIĆ	ANA	24/4/2001/
GALIĆ	MARIJA	25/4/2001/
TOMIĆ	MARIJA	25/4/2001/
VRBOŠEK	JANEZ	26/4/2001/
VRBOŠEK	SELMA	26/4/2001/
MUNITIĆ	MIRNA	26/4/2001/
BEUS	BRANIMIR	27/4/2001/
BUČAK	MIRNA	3/5/2001/
GLAVOČEVIĆ	OZRENKA	3/5/2001/
FIKET	DANIJEL	10/5/2001/
ŠANGULIN	NATALIE GENOVEVA	15/5/2001/
SAJLI	INES	16/5/2001/
HERIC	SONJA	21/5/2001/
TOMIĆ	IVANA	21/5/2001/
SALOPEK	HRVOJKA	22/5/2001/
ERGOVIĆ	ILIJANA	24/5/2001/
GALIĆ	IVAN	28/5/2001/
BIBIĆ	SANDA	29/5/2001/
MILUNIĆ	INES	1/6/2001/
PIŠTALO	MIJA	11/6/2001/
KRIŽAN	BOJANA	12/6/2001/
FISTRIC	ANA	14/6/2001/
KRTIĆ	IRENA	15/6/2001/
DILBEROVIĆ	NIKOLINA	19/6/2001/
REHLICKI	IGOR	20/6/2001/
LUCIN	ANTE	25/6/2001/
FRNTIĆ	MLADEN	26/6/2001/
ŠKULJE	ALEKSANDRA	27/6/2001/
RASPOVIĆ	DANIJELA	29/6/2001/
MILIČEVIĆ	ANA	3/7/2001/
ČUTURIĆ	HELENA	3/7/2001/

PREZIME	IME	DATUM DIPLOMIRANJA
KALIBOVIĆ	DANIJELA	3/7/2001/
LOVRIĆ	BOŽENA	3/7/2001/
METER	MIROSLAV	4/7/2001/
PENDE	IVA	4/7/2001/
BREYER	IGOR	5/7/2001/
POMENIĆ	IVONA	5/7/2001/
MARTINOVIĆ	ŽELJKO	6/7/2001/
BEDEKOVIĆ	BLAŽENKA	10/7/2001/
MILOSLAVIĆ	ROMANA	10/7/2001/
PARADŽIK	LJUBICA	10/7/2001/
BANDALOVIĆ	IVANA	11/7/2001/
DABO	NATALIJA	11/7/2001/
PAŠTAR	SLADANA	12/7/2001/
BAČIĆ	HELENA	18/7/2001/
BARIŠIĆ	RUŽICA	18/7/2001/
KADIĆ	SNJEŽANA	19/7/2001/
BARIŠIĆ	ŠIMUN	24/7/2001/
JURIŠIĆ	MARA	31/7/2001/
JERKOVIĆ	STELA	6/9/2001/
PANDŽA	ORNELA	7/9/2001/
KRUŽIĆ	ANNA-MARIA	20/9/2001/
LUZAR	IVANA	20/9/2001/
NOVAČKI	KRISTIJAN	21/9/2001/
VINDAKIJEVIĆ	ŽELJKA	21/9/2001/
LEVENTIĆ	IVONA	24/9/2001/
ČORIĆ	ANKA	25/9/2001/
DUBAC	DUNJA	25/9/2001/
KRMPOTIĆ	IVA	27/9/2001/
PETRAVIĆ	IVAN	27/9/2001/
MAGDIĆ	NINA	28/9/2001/
MAJNARIĆ	SANJA	4/10/2001/
MRŠA	MIMA	9/10/2001/
DEVČIĆ	ŽELJKA	22/10/2001/
KRSTULOVIĆ	IRIS	22/10/2001/
GRADANIN	MAIDA	23/10/2001/
LUTER	DŽEJN	24/10/2001/
SMUDIĆ	DRAŽEN	24/10/2001/
KATIĆ	SILVIJA	30/10/2001/
DŽUNDŽEV	BORIS	7/11/2001/
ŠKRINJARIĆ	KRISTINA	14/11/2001/

PREZIME	IME	DATUM DIPLOMIRANJA
KUMPARE	KARLO	15/11/2001/
KRAJINA	IVAN	23/11/2001/
MARTINOVIĆ	ŽELJKA	23/11/2001/
TIMER	MARKO	27/11/2001/
TOMIČIĆ	DANIJELA	7/12/2001/
BOJČIĆ	DARIO	14/12/2001/
BAN	RIA	18/12/2001/
VANČURA	MAJA	19/12/2001/
VIT	MIRNA	19/12/2001/
KRZNARIĆ	IVANA	21/12/2001/
NAGLIĆ	TIHANA	21/12/2001/
VUKELIĆ	DUBRAVKA	21/12/2001/
KOTNIK	NENAD	24/12/2001/
BARANOVIĆ	MARINKA	4/1/2002/
TRUTINA	MILENA	10/1/2002/
KARIN	DEJVI	18/1/2002/
ŠAKIĆ	MIRTA	22/1/2002/
GERARD	ADRIAN	23/1/2002/
ŠUNJIĆ	DANIJELA	25/1/2002/
MILAS	TOMISLAV	28/1/2002/
NIKOLIĆ-MALORA	TANJA	1/2/2002/
MALČIĆ	ANA	19/2/2002/
POLDRUGAČ	MARTINA	19/2/2002/
ŠTUBLIN	VEDRAN	19/2/2002/
BLAŽEVIĆ	ALKA	22/2/2002/
HALBAUER	KRISTINA	5/3/2002/
SEKULIĆ	BRANKA	6/3/2002/
KOVAČIĆ	ANTE	7/3/2002/
KOMORA	IVAN	15/3/2002/
MODRIĆ	VESNA-ERIKA	21/3/2002/
ŠANTIĆ	JAGODA	21/3/2002/
BALIĆ	ANA	25/3/2002/
SPASOJEVIĆ	TANJA	25/3/2002/
ŠIMIĆ	MONIKA	26/3/2002/
BELOVITIĆ	GORAN	27/3/2002/
GOLAC	JASNA	29/3/2002/
BANIĆ	BOŽIDAR-DANIJEL	4/4/2002/
LEVEC	MARJAN	15/4/2002/
STOJANOVIĆ	NATAŠA	15/4/2002/
RADAS	MARIJANA	18/4/2002/

PREZIME	IME	DATUM DIPLOMIRANJA
ANTONČIĆ	MAJA	22/4/2002/
DIZDAREVIĆ	EMIR	25/4/2002/
SENZEL	STANISLAVA	25/4/2002/
CERANIĆ	IVANA	26/4/2002/
PEHAR	GORAN	26/4/2002/
ŠKARO	IVANKA	26/4/2002/
BARKO	GORDANA	22/5/2002/
KUNTARIĆ	KRISTIAN	22/5/2002/
KRSTULOVIĆ	LOVRO	23/5/2002/
SULIĆ	IVANA	24/5/2002/
KUKOVAČEC	NENAD	29/5/2002/
MATJAČIĆ	TAMARA	29/5/2002/
SULIMAN	SAIDA	29/5/2002/
ŠARAC	MAJA	29/5/2002/
NOŽINOVIĆ	MIRSADA	4/6/2002/
KOTA	ANĐELKO	6/6/2002/
BRAILO	VLAHO	7/6/2002/
VRBAT	VALENTINA	11/6/2002/
ROSENZWEIG	DANIEL	13/6/2002/
VRHOVEC	SNJEŽANA	13/6/2002/
VUKOJA	DOMAGOJ	13/6/2002/
DESPOT	MARTA	14/6/2002/
MILETIĆ	ALEKSANDRA	14/6/2002/
BORISOV	BRANKICA	18/6/2002/
GORIČKI	DIJANA	18/6/2002/
HRESTAK	ANITA	18/6/2002/
KOLARIĆ	BARBARA	18/6/2002/
SABLIĆ	JULIJA	26/6/2002/
HABJANEC	MIJO	26/6/2002/
BARAĆ	JOSIP	27/6/2002/
PERKOVIĆ	KREŠIMIR	27/6/2002/
PRICA	DUNJA	27/6/2002/
RAJŠP	GORAZD	28/6/2002/
JUKIĆ	ANITA	5/7/2002/
KOVAČEVIĆ	IVANA	5/7/2002/
TIKVICKI	IVANA	5/7/2002/
SPAJIĆ	ANA	8/7/2002/
BENKO	MIHAELA	9/7/2002/
PAŽIN	BORIS	11/7/2002/
ŠEGEDIN	ALINA	11/7/2002/

PREZIME	IME	DATUM DIPLOMIRANJA
CAREK	VLADO	12/7/2002/
JURJEVIĆ POLJAK	NIVES	12/7/2002/
LAKIĆ	ANKA	12/7/2002/
VUKASOVIĆ	DUNJA	15/7/2002/
MUDRINIĆ	VIŠNJA	17/7/2002/
BRKIĆ	DANIJELA	18/7/2002/
JURIĆ	KATARINA	18/7/2002/
OLUJIĆ	DANIJEL	19/7/2002/
ŠIMURINA	SLAVEN	5/9/2002/
REPUŠIĆ	IVANKA	16/9/2002/
RANČIĆ	RONUALD	17/9/2002/
KOKOT	VIDA	20/9/2002/
NASSIM	HELENA	20/9/2002/
RAZIĆ	IVANA	20/9/2002/
HUSADŽIĆ	JASMINKA	27/9/2002/
KANIŽAJ	SILVIJA	27/9/2002/
NOVAČIĆ	ANA	27/9/2002/
PASECKY	MORANA	27/9/2002/
DAVANZO	ANA	30/9/2002/
JURAS	DANICA	18/10/2002/
KNEŽEVIĆ	DRAŽAN	23/10/2002/
PETRIČEVIĆ	NIKOLA	23/10/2002/
MARKU	EDLIRA	30/10/2002/
MUSA	INES	25/11/2002/
BOBAN	MAJA	27/11/2002/
RAMLJAK	BORKA	2/12/2002/
RELJANOVIĆ	DOMINA	2/12/2002/
KOMADINA	DANIJELA	13/12/2002/
ŠAVORIĆ	IRMA	13/12/2002/
CAREK	ANDREJA	16/12/2002/
DROPUČIĆ	ROMINA	16/12/2002/
GOLUŽA	LUCIJA	16/12/2002/
AUNEDI	IVA	19/12/2002/
BRZOVIĆ	VALENTINA	19/12/2002/
SELIMOVIĆ	JASMINKA	20/12/2002/
VUKŠIĆ	SILVIJE	20/12/2002/
ŠALE	STANKO	23/12/2002/
ŠKROBO	MARTINA	23/12/2002/
VUKOVIĆ	JOSIP	30/12/2002/
JURIĆ-ŠOLTO	ANITA	17/1/2003/

Popis diplomiranih studenata od osnutka Fakulteta do danas (po redoslijedu diplomiranja)

PREZIME	IME	DATUM DIPLOMIranJA
JOLIĆ	NINOSLAV	24/1/2003/
CIMERMAN	BERNARDA	27/1/2003/
KOSOVIĆ	ZORAN	14/2/2003/
BITANGA	PETAR	18/2/2003/
BAGO	MILICA JULIA	19/2/2003/
BRALIĆ	MARIN	19/2/2003/
TALAJA	ANITA	19/2/2003/
LANOVIĆ	ZLATKO	20/2/2003/
ŽARKOVIĆ	DAVOR	21/2/2003/
LJUBAN	MARIJANA	27/2/2003/
CRNOGORAC	IVANA	18/3/2003/
ČALA	LUKA	18/3/2003/
ANUŠIĆ	IVA	19/3/2003/
OREČ	IVAN	20/3/2003/
LAPAŠ	MATEA	21/3/2003/
VUKADIN	DANIJELA	21/3/2003/
KUČUKOVIĆ	ARMA	25/3/2003/
BASIĆ	VLADIMIR	26/3/2003/
KIRHMAJER	MARINA	27/3/2003/
VIDAKOVIĆ	RENATA	29/3/2003/
DAMJANOVIĆ	MARIJANA	31/3/2003/
KLASIĆ	NENAD	1/4/2003/
ERAK	IVOR	14/4/2003/
BUČAN	MARTA	15/4/2003/
MARIĆ	MARIO	16/4/2003/
VARGA	SUZANA	17/4/2003/
HORVAT	VIKTORIJA	25/4/2003/
DADIĆ	MLADEN	6/5/2003/
SABOLIĆ	VALENTINA	9/5/2003/
SMILJČIĆ	DANIJELA	9/5/2003/
PERINIĆ	MARGARETA	16/5/2003/
BLAŽEVIĆ	MARIJANA	19/5/2003/
OSTROGONAC	MARIJA	21/5/2003/
RIBIĆ	SANJA	21/5/2003/
ŠIPEK	IVANA	21/5/2003/
TOLJ	MARTINA	21/5/2003/
GAŠPAR	GORAN	26/5/2003/
RADIČANIN	KSENIJA	26/5/2003/
VUKOVIĆ	VEDRANA	26/5/2003/
GALETIĆ	ZRINKA	27/5/2003/

PREZIME	IME	DATUM DIPLOMIranJA
MADŽAR	ANĐELA	28/5/2003/
SOVIĆ	SNJEŽANA	28/5/2003/
PAŠIĆ	MARTINA	29/5/2003/
POŠA	IVANA	29/5/2003/
SINGOLO	ANA	29/5/2003/
BAGO	DANIJEL	3/6/2003/
ŽIŽIĆ	GORDANA	9/6/2003/
HOLEN	NIKOLINA	12/6/2003/
JURAS	TOMISLAV	12/6/2003/
KULIŠIĆ	MARKO	13/6/2003/
KUŠETA	TAJANA	16/6/2003/
ČAKLEC	ANDREJA	18/6/2003/
LAPIĆ	HELENA	18/6/2003/
VOLODER	MARTINA	18/6/2003/
PAVLIĆ	ANAMARIJA	27/6/2003/
JURELA	ANTONIJA	2/7/2003/
SERDARUŠIĆ	VLATKA	3/7/2003/
STRBAD	IDA	3/7/2003/
PETRLIĆ	LIDIJA	4/7/2003/
PRPIĆ	JOSIP	4/7/2003/
RIZVAN	GORAN	4/7/2003/
MATKOVIĆ	IVA	8/7/2003/
BANIĆ	MELITA	8/7/2003/
KAJP	MONIKA	8/7/2003/
SARAGA	VESNA	8/7/2003/
PLASAJ	HRVOJE	11/7/2003/
TADIN	ANTONIJA	11/7/2003/
MILEVOJ	ALICE	16/7/2003/
PELIVAN	IVICA	18/7/2003/
TRUPELJAK	NIKOLINA	18/7/2003/
BURČUL	FRANKA	21/7/2003/
ŠARIĆ	TOMISLAV	21/7/2003/
PETRIČEVIĆ	ANAMARI	10/9/2003/
BASHA	MIRTA	12/9/2003/
DROPULIĆ	BRUNA	12/9/2003/
ANTONČIĆ ŽIVKOVIĆ	DAMIR	16/9/2003/
PAVLOVIĆ	ANTONIO	16/9/2003/
MUŠAN	ANDRIJANA	17/9/2003/
SRDJAK	SREČKO	17/9/2003/
BORKOVIĆ	KATARINA	18/9/2003/

PREZIME	IME	DATUM DIPLOMIranJA
RUNAC	VIKTORIJA	18/9/2003/
GOJEVIĆ	ANA	19/9/2003/
PAVIĆ	MAJA	22/9/2003/
ČVRLJAK	VLATKA	25/9/2003/
KORDIĆ	GORAN	25/9/2003/
LOVRIĆ	BORIS	25/9/2003/
PAVLIĆ	DANIELA	25/9/2003/
STOJIĆ	LUKA	30/9/2003/
LOVRIĆ	MIRELA	14/10/2003/
GLAVOSEK	DANIJELA	16/10/2003/
HALLE	MARKO	17/10/2003/
BAKULA	MARIJA	20/10/2003/
VRCAN	JADRANKA	20/10/2003/
NAKIĆ	MARIJANA	21/10/2003/
MUŠKIĆ	PETRA	23/10/2003/
PANDŽIĆ	ANDREA	24/10/2003/
ABDELHAMID HATIM	NADIA	27/10/2003/
RUKAVINA	DANIELA	28/10/2003/
ŠABULIĆ	ADNAN	28/10/2003/
MIKELIĆ	BRANIMIRA	30/10/2003/
RELJA	TOMISLAV	11/11/2003/
BATELIĆ	SANJA	18/11/2003/
PODBEVŠEK	ANDREJ	18/11/2003/
ČOKOLIĆ	LUKA	24/11/2003/
MEKOVEC	MAJA	26/11/2003/
MILAKOVIĆ	ŽELJKA	26/11/2003/
REPUŠIĆ	IGOR	27/11/2003/
SEVER	NINA	2/12/2003/
BULJAN	SANDRA	3/12/2003/
PIŠTALO	ĐOJA-ANA	3/12/2003/
HORVAT	TAMARA	10/12/2003/
SRKOČ	TAMARA	11/12/2003/
DEŽELIĆ	EDITA	16/12/2003/
HLADKI	NINA	17/12/2003/
JUNUZOVIĆ	VEZIRA	18/12/2003/
MILINOVIĆ	KRUNOSLAV	18/12/2003/
GRGEČIĆ	JURAJ	19/12/2003/
TADIĆ	ŽELJANA	19/12/2003/
BOŽIĆ	MLADEN	23/12/2003/
PROLIĆ	ANA	23/12/2003/

PREZIME	IME	DATUM DIPLOMIranJA
ZRILIĆ	JERKO	23/12/2003/
ŠKOVRLJ	PETRA	29/12/2003/
ZOVKO	PERO	30/12/2003/
PERIĆ	ANA	22/1/2004/
KLASIĆ	ARIANA	27/1/2004/
ČEKO	ZORAN	29/1/2004/
LUKAČ	ZVONIMIR	30/1/2004/
IVANIŠEVIĆ	ZRINKA	10/2/2004/
DUGANDŽIĆ	IVANA	18/2/2004/
ČURKOVIĆ	MARKO	20/2/2004/
VUKOJEVIĆ	NIVES	20/2/2004/
REŽEK	DIJANA	24/2/2004/
ŽUPANIĆ	IVA	26/2/2004/
LATIĆ	LEILA	27/2/2004/
REPIĆ	DARIO	27/2/2004/
ŠTRBAC	SONJA	4/3/2004/
RUBELJ	ŽELJKA	11/3/2004/
BIOČIĆ	JOSIP	15/3/2004/
NOVAČIĆ	ANA	17/3/2004/
ŠIBENIK	MARKO	19/3/2004/
BATINIĆ	LUCIANO	24/3/2004/
RADIĆ	SNJEŽANA	29/3/2004/
BLAŽEKOVIĆ	ANA-MARIJA	31/3/2004/
REBIĆ	JERKO	31/3/2004/
LOVRINIĆ	VLATKO	1/4/2004/
RAKVIN	IVA	2/4/2004/
BAGARIĆ	BARBARA	8/4/2004/
ARAR	IVONA	9/4/2004/
STRUJIĆ	MIHOVIL	13/4/2004/
GOJMERAC	ŽELJKA	22/4/2004/
PREPELEC	IVANA	22/4/2004/
ROGALO	MARIJA	23/4/2004/
SAVIĆ	IVANA	23/4/2004/
FRANČESKI	NATAŠA	27/4/2004/
PETRINEC	TAJANA	28/4/2004/
BRADVICA	IVANA	29/4/2004/
ČOVIĆ	RUŽICA	30/4/2004/
JOLIĆ	ZVONIMIR	30/4/2004/
MIDŽIĆ	MIA	30/4/2004/
ZAHIĆ	SAMIR	7/5/2004/

PREZIME	IME	DATUM DIPLOMIranJA
GOLUBIĆ	IVANA	13/5/2004/
MUSA	IVONA	19/5/2004/
ANTONOVIĆ	IVA	21/5/2004/
BEBEK	KATARINA	21/5/2004/
BEDEK	IVAN	26/5/2004/
ŠAMADAN	SANJA	27/5/2004/
ŠANTIĆ	IVICA	27/5/2004/
MAJDENIĆ	ANA	28/5/2004/
SVALINA	ZVONIMIR	28/5/2004/
ŠLJIVAR	DAMIR	1/6/2004/
ISTENIĆ	IRENA	4/6/2004/
MARJANOVIĆ	MIODRAG	4/6/2004/
MILARDOVIĆ	JOSIP	9/6/2004/
BERGMAN	LANA	14/6/2004/
PTAČEK	DOROTEA	15/6/2004/
TOMAŠEVIĆ	IVANA	16/6/2004/
GRČIĆ	DUNJA	17/6/2004/
MUJAGIĆ	REJHAN	18/6/2004/
PALJUK	JELENA	29/6/2004/
MILETIĆ	IVANA	30/6/2004/
RADIĆ	MARIJANA	30/6/2004/
ČILIĆ	TIHANA	1/7/2004/
ZJAČA	KATARINA	1/7/2004/
MIHELČIĆ	IVA	2/7/2004/
PREBEG	DOMAGOJ	2/7/2004/
BURŠIĆ	JELENA	7/7/2004/
KOTARAC KNEŽEVIĆ	ANA	7/7/2004/
MESIĆ	JELENA	7/7/2004/
MILIĆ	JASMINA	7/7/2004/
DUPLANČIĆ	KATJA	8/7/2004/
BURAZIN	ANDREA	9/7/2004/
VESELINOVIĆ	MIRELA	9/7/2004/
STOJSAVLJEVIĆ	VANJA	12/7/2004/
BRKIĆ	ANA	13/7/2004/
MAROVIĆ	MARKO	13/7/2004/
ČULO	EUGEN	14/7/2004/
PUŠIĆ	DUBRAVKO-JOSIP	14/7/2004/
SUBIĆ	ANA	14/7/2004/
GRUIČIĆ	IGOR	16/7/2004/
BAGO	PETAR	19/7/2004/

PREZIME	IME	DATUM DIPLOMIranJA
MIRKOVIĆ	IVANA	19/7/2004/
PETRIČEVIĆ	TOMISLAV	19/7/2004/
ZEKO	DAVID	20/7/2004/
TUŠEK	LUKRECIJA	22/7/2004/
MERKLER	SANDA	8/9/2004/
KOLUDROVIĆ	KATARINA	16/9/2004/
ERCEGOVIĆ	GORANA	17/9/2004/
JANŽEK	DAMIRA	17/9/2004/
KUTIJA	PETRA	23/9/2004/
LONČAR	BOŽO	23/9/2004/
MARIĆ	IRENA	23/9/2004/
TOLJAN	IVANA	23/9/2004/
KLAMPFL	BRUNO	4/10/2004/
MANDIĆ	ŠIMA	5/10/2004/
JERKOVIĆ	NIKOLINA	7/10/2004/
BRUJIĆ	SLAVEN	25/10/2004/
SLIVAR	GORAN	29/10/2004/
DIDOVIĆ	ANA	11/11/2004/
HERBST	IVANA	18/11/2004/
LIBERT	PETRA	19/11/2004/
BLAŽEVIĆ	PETRA	22/11/2004/
TONSA	LOVORKA	22/11/2004/
VUČETIĆ	VEDRANA	22/11/2004/
BOŽIĆ	ANDREJ	23/11/2004/
BURIĆ	JELENA	25/11/2004/
VESELČIĆ	IVANKA	25/11/2004/
ČULIBRK	ŽELJKA	26/11/2004/
GABRIĆ	DRAGANA	15/12/2004/
KUZMIĆ	MARIO	15/12/2004/
PUHAR	IVAN	15/12/2004/
KONČURAT	DANA	16/12/2004/
VINCEK	VERA	20/12/2004/
MANDIĆ	MIRELA	21/12/2004/
PICEK	PAVLE	23/12/2004/
TRUMBETAŠ	BARBARA	4/1/2005/
PULJA	ANA	7/1/2005/
ROGULJIĆ	MARIJA	13/1/2005/
MALEŠ	ANTE	14/1/2005/
LOVRIĆ	IVANA	24/1/2005/
BAGO	IVONA	28/1/2005/

PREZIME	IME	DATUM DIPLOMIRANJA
CANJUGA	IVANA	28/1/2005/
KUHTA	MAJA	10/2/2005/
KNEŽEVIĆ	JASMINA	16/2/2005/
FIKET	IVA	23/2/2005/
BOŠNJAKOVIĆ	TOMISLAV	24/2/2005/
PALAVRA	SANJIN	28/2/2005/
REBIĆ	DORA	2/3/2005/
BEKAVAC	PETAR	4/3/2005/
KLENKAR	ZVONIMIR	14/3/2005/
JAŠIĆ	IVANA	16/3/2005/
MILIČIĆ	MARKO	16/3/2005/
PULJIĆ	IVAN	17/3/2005/
KATAVIĆ	LANA	18/3/2005/
MAHIĆ	NATAŠA	18/3/2005/
BAJS	MARKO	21/3/2005/
FURKOVIĆ	IVANA	21/3/2005/
ĐEREK	MARINA	23/3/2005/
BRCKOVIĆ	MONIKA	30/3/2005/
VRŠALOVIĆ	IVAN	12/4/2005/
KERO	DARKO	13/4/2005/
ČUK	ZORANA	15/4/2005/
KNEŽEVIĆ	MILA	20/4/2005/
MANDIĆ	MAJA	21/4/2005/
BORIĆ	RATKA	22/4/2005/
BRAKUS	IVAN	22/4/2005/
MOTL	MELINA	22/4/2005/
JURIĆ	FLORIJAN	25/4/2005/
VULETIĆ	LEA	29/4/2005/
ZOVKO	JOSIP	2/5/2005/
FORGAČ	ANITA	3/5/2005/
ZEC	MARIJA	18/5/2005/
ČURKOVIĆ	IVANA	20/5/2005/
GAURINA	ANITA	20/5/2005/
SIBER	STJEPAN	20/5/2005/
ISTENIĆ	SANJA	20/5/2005/
ŠKRINJARIĆ	DANIELA	24/5/2005/
VLAH	MARTINA	24/5/2005/
MILETIĆ	MIRNA	25/5/2005/
VUKOVIĆ	KLAUDIJA	25/5/2005/
SOLAR	KRISTINA	30/5/2005/

PREZIME	IME	DATUM DIPLOMIRANJA
TKALEC	NIKOLINA	31/5/2005/
TEŠANKIĆ	BORIS	1/6/2005/
KRALJ	ZORAN	6/6/2005/
SPAJIĆ	JELENA	17/6/2005/
STAPIĆ	ZRINKA	21/6/2005/
OPALIĆ	TAMARA	24/6/2005/
ŽULJEVIĆ	PETAR	28/6/2005/
NOVAK	TAJANA	29/6/2005/
DEVČIĆ	ANA	1/7/2005/
MATOŠEVIĆ	DANIJELA	4/7/2005/
OREŠKOVIĆ	IVANKA	4/7/2005/
GNJEČ	IVONA	6/7/2005/
KNEŽEVIĆ	DINKO	6/7/2005/
MOSTARAC	BERISLAV	6/7/2005/
MARINOVIĆ	MERI	7/7/2005/
MAŠEK	IVANA	7/7/2005/
DRVARIĆ	IVA	8/7/2005/
JELČIĆ	ROBERT	8/7/2005/
NEDOKLAN	SRĐAN	8/7/2005/
VDOVIĆ	KREŠIMIR	11/7/2005/
ŽAGAR	DARIN	13/7/2005/
VUKŠIĆ	JOSIP	14/7/2005/
PEŠO	VLATKA	15/7/2005/
CESAREC	SLAVICA	15/7/2005/
GUDELJ	LUCIJANA	15/7/2005/
MATIJAŠEVIĆ	HRVOJE	15/7/2005/
PEŠO	MAJA	15/7/2005/
SIKORA	MIROSLAV	18/7/2005/
NOLA	PETRA	16/9/2005/
RUŽMAN	ROMANA	20/9/2005/
ŽUŽUL	MARIJAN	20/9/2005/
HUSEINAGIĆ	JASMINA	23/9/2005/
ŠALKOVIĆ	GORAN	26/9/2005/
REŠETAR	IVANA	28/9/2005/
MILETIĆ	SANDRA	29/9/2005/
CVITAN	DALIBOR	30/9/2005/
JAKIĆ	MIRTA	11/10/2005/
PILIĆ	DUBRAVKA	24/10/2005/
RADIĆ	MARIN	28/10/2005/
GADŽIĆ	ALAN	28/10/2005/

PREZIME	IME	DATUM DIPLOMIRANJA
POKLEPOVIĆ	TINA	2/11/2005/
KATIĆ	ZVONIMIR	8/11/2005/
JUKIĆ	IVAN	28/11/2005/
PETRICA	IVANA	30/11/2005/
BUMBIĆ	DRAŽENKA	2/12/2005/
SAMARDŽIĆ	VJEKOSLAV	13/12/2005/
BLAIĆ	DAVOR	15/12/2005/
HABEK	MAJA	19/12/2005/
NEDOKLAN	SANDRA	19/12/2005/
ČORBA	ANDRIJA	20/12/2005/
KRISTEK	ELA	20/12/2005/
MRĐENOVIĆ	JELENA	21/12/2005/
MARINČEVIĆ	ANA	22/12/2005/
MARTINOVIĆ	NEDILJKA	22/12/2005/
ČIKEŠ	STIPE	23/12/2005/
LENDIĆ	LAURA	23/12/2005/
BORČIĆ	IVANA	30/12/2005/
KEVILJ	MAJA	26/1/2006/
BUREK	NIVES	27/1/2006/
KEVO	MARTINA	27/1/2006/
ŠTIBRIĆ	MATEA	27/1/2006/
MEHMEDBAŠIĆ	DUNJA	1/2/2006/
ČELIĆ	GORDAN	16/2/2006/
GOLENIĆ	HELENA	16/2/2006/
KUJUNDŽIĆ	MARINA	21/2/2006/
ŠIRA	SANDRA	21/2/2006/
MEDVEDEC	IVANA	22/2/2006/
RAJČIĆ	PETRA	22/2/2006/
KOŽULJ	ANA	27/2/2006/
MATIJEVIĆ	JURICA	28/2/2006/
MOSTARČIĆ	KRISTINA	2/3/2006/
VUJNOVIĆ	IVANA	2/3/2006/
KELEMEN	MARIJA	15/3/2006/
BILIĆ	MARIJETA	20/3/2006/
AMANOVIĆ	NEDJELJKO	21/3/2006/
MANDIĆ	LUCIJA	12/4/2006/
VUKOVIĆ	IVNA	26/4/2006/
ŠPEHAR	DAVOR	9/5/2006/
TODORIĆ	JOSIPA	12/5/2006/
PETROVIĆ	SANJIN	22/5/2006/

PREZIME	IME	DATUM DIPLOMIRANJA
ERAK	ANA	24/5/2006/
PEJDA	SLAVICA	24/5/2006/
TOMIĆ	TANJA	24/5/2006/
RADIČEVIĆ	DUŠKA	26/5/2006/
ĐURIĆ	DUŠKA	29/5/2006/
JURIŠIĆ	IGOR	29/5/2006/
PEIĆ	MARIO	1/6/2006/
DOMIĆ	TOMISLAV	2/6/2006/
RADONIĆ	KATARINA	6/6/2006/
OSTROGNAC	ANTE	7/6/2006/
DUGALIJA	MIA	9/6/2006/
SKOČILIĆ	JELENA	13/6/2006/
ŠTAJČER	ALMA	13/6/2006/
ĐEREK	BRANIMIR	14/6/2006/
POKRAJAC	DAVID	16/6/2006/
GRABAREVIĆ	LANA	19/6/2006/
ŽUNIĆ	ZRINKA	19/6/2006/
BARBIR	ZDRAVKA	20/6/2006/
BOK	SUNČICA	20/6/2006/
BUDAK	VEDRAN	20/6/2006/
GRUBIŠIĆ	DANIJEL	21/6/2006/
RADIN	IRENA	21/6/2006/
VIDAKOVIĆ	BRUNO	23/6/2006/
CUPEK	VANJA	27/6/2006/
UJEVIĆ	MARIJA	27/6/2006/
RUŽIĆ	TOMISLAV	3/7/2006/
TADIĆ	MARINA	6/7/2006/
VLANČIĆ	IGOR	6/7/2006/
MAJIĆ	NADA	7/7/2006/
RUMOH	TINA	7/7/2006/
GRGUREVIĆ	LOVRO	10/7/2006/
NALETILIĆ	JELENA	12/7/2006/
DIČAK	JOSIPA	13/7/2006/
FRANULOVIĆ	ZOJA	13/7/2006/
KARAMAN	MIRTA	13/7/2006/
ŠKRINJARIĆ	TOMISLAV	13/7/2006/
FILIPOVIĆ	JOSIP	19/7/2006/
ANIĆ	IVANA	20/7/2006/
BARABA	ANJA	12/9/2006/
RADULOVIĆ	KARMELA	18/9/2006/

PREZIME	IME	DATUM DIPLOMIRANJA
ŽUNAR	INES	18/9/2006/
ERCEG	LJUBOMIR	21/9/2006/
VLAHOVIĆ	ZORKA	21/9/2006/
DRUŽIJANIĆ	ANA	25/9/2006/
MILETIĆ	IVAN	25/9/2006/
SUŠIĆ	ŽARKO	25/9/2006/
KUŠČIĆ	FANI	29/9/2006/
PALAC	ANTONIJA	29/9/2006/
KRSTOVIĆ	MARTINA	3/10/2006/
TOMEČ	JELENA	13/10/2006/
ŠOJAT	KARLO	19/10/2006/
AZINOVIĆ	KRISTINA	25/10/2006/
ŠESTAK	SANDRA	30/10/2006/
MULABDIĆ	TANJA	9/11/2006/
BUDIMIR	VICE	15/11/2006/
MILETIĆ	KATHERINE ANNA	15/11/2006/
PRALJAK	FILIP	16/11/2006/
DEŽULOVIC	IVAN	22/11/2006/
SRŠEN	NIKOLA	28/11/2006/
KUSTEC	IVAN	30/11/2006/
POSAVEC	IVANA	4/12/2006/
MRŠIĆ	MARINA	5/12/2006/
PAVIĆ	MAJA	5/12/2006/
BAKOVIĆ	ANTE	14/12/2006/
IVIČEVIĆ	ZANA	18/12/2006/
ŽIVKOVIĆ	KSENIJA	18/12/2006/
ĐURIĆ	DUBRAVKA	20/12/2006/
JOVIČEVIĆ	GORAN	20/12/2006/
STULIĆ	PETRA	20/12/2006/
TOVORNIK	ANA	20/12/2006/
SANDEV	LIVIO	22/12/2006/
PERIĆ	MIHAEL	10/1/2007/
KAŠNER	HELENA	12/1/2007/
BILIĆ	LEONA	19/1/2007/
VUKOVIĆ	ANA	23/1/2007/
HALUŽAN	KRISTINA	6/2/2007/
RADIĆ	MARINA	8/2/2007/
ANIĆ ZIRDUM	KATARINA	8/2/2007/
STJEPOVIĆ	VEDRANA	8/2/2007/
OČIĆ	HELENA	9/2/2007/

PREZIME	IME	DATUM DIPLOMIRANJA
ZAJC	IVAN	13/2/2007/
PAVIĆ	ANITA	14/2/2007/
KORIČANČIĆ	DINKA	19/2/2007/
STARINEC	DARIJA	19/2/2007/
LUKENDA	JELENA	20/2/2007/
NOSIĆ	MARIJA	20/2/2007/
ALEKSIĆ	BARBARA	22/2/2007/
AŠČIĆ	ANASTAZIJA	27/2/2007/
ŠKRINJARIĆ	ANA	28/2/2007/
ANIĆ	RUŽICA	2/3/2007/
ČERLUKA	ANDRIJANA	8/3/2007/
GUBERINA	MARKO	8/3/2007/
ĐANIĆ	PETAR	23/3/2007/
VAJAGIĆ	ANA	27/3/2007/
IRGO	NIKOLAJ	6/4/2007/
HRELJA	IVAN	19/4/2007/
BAJAN	PETAR	24/4/2007/
MILEŠEVIĆ	SNJEŽANA	26/4/2007/
KOLESKI	DRAGANA	3/5/2007/
MIHALJEVIĆ	DRAGANA	3/5/2007/
CRNJAC	JOSIPA	7/5/2007/
ERŽIĆ	DINKO	10/5/2007/
PELLIZZER	CORINNA	10/5/2007/
NOVAK	IDA	14/5/2007/
HABIJANEC	IVAN	29/5/2007/
KOPJAR	KARMEN	31/5/2007/
VUKALOVIĆ	SNJEŽANA	31/5/2007/
TOPALOVIĆ	TAJANA	1/6/2007/
TURKOVIĆ	IVANA	13/6/2007/
MALIĆ	IVAN	14/6/2007/
ČURKO	ANA	18/6/2007/
KRAJNOVIĆ	MARKO	19/6/2007/
HUSEDŽINOVIĆ	SANJA	20/6/2007/
TESKEREDŽIĆ	IDA	20/6/2007/
BARIŠIĆ	ZVONIMIR	21/6/2007/
KALAUZ	ANDREA	21/6/2007/
PREOSTI	MARIJA	26/6/2007/
BISAKU	TEUTA	27/6/2007/
NENADIĆ	BRUNO	27/6/2007/
BONAČIĆ	ANITA	28/6/2007/

Popis diplomiranih studenata od osnutka Fakulteta do danas (po redoslijedu diplomiranja)

PREZIME	IME	DATUM DIPLOMIranJA
MIHALJČIĆ	SANJA	28/6/2007/
RODIĆ	SANJIN	28/6/2007/
VRBAN	SANJA	3/7/2007/
GIKIĆ	MATIJA	5/7/2007/
ŠKARICA	TANJA	5/7/2007/
ŠKARO	ANĐA	5/7/2007/
ZUJOVIĆ	SANDA	5/7/2007/
JANKOVIĆ	JOSIP	12/7/2007/
ROGIĆ	ELDA	12/7/2007/
FRANKIĆ	ANTE	13/7/2007/
GABELICA	SUNČICA	16/7/2007/
GRMŠEK	JASNA	16/7/2007/
ČEVIZOVIĆ	MARIJA	18/7/2007/
MILETIĆ	STANKO	18/7/2007/
ŠLAT	MARKO	18/7/2007/
RAOS	LIDIA	7/9/2007/
KAUF	IVANA	10/9/2007/
BLANK	PETRA	14/9/2007/
ROMAC	MILKA	18/9/2007/
MRAKUŽIĆ	MAJA	19/9/2007/
NIKOLOV	DAŠA	20/9/2007/
BRAOVIĆ	ZRINKA	21/9/2007/
GOTAL	JASMINA	21/9/2007/
ČALETA	LANA	25/9/2007/
RAGUŽ	MATEJA	25/9/2007/
KOKOŠKA	HRVOJE	26/9/2007/
VIŠKOVIĆ	SANJA	26/9/2007/
ŠTEBIH	DORA	27/9/2007/
BILANDŽIĆ	JOSIPA	28/9/2007/
BUTORAC	JELENA	28/9/2007/
KUBOVIĆ	VEDRAN	28/9/2007/
PERVAN	PETRA	28/9/2007/
VRAŽIĆ	DOMAGOJ	28/9/2007/
RAIČKOVIĆ	DAVID	3/10/2007/
HAĐINAC	VLADIMIR	12/10/2007/
MEKOVEC	ZLATKA	23/10/2007/
BALEKIĆ	IVANA	24/10/2007/
VAZDAR	MELITA ANIS	26/10/2007/
IVANČEVIĆ	SANJA	29/10/2007/
FRIŠČIĆ	MAJA	30/10/2007/

PREZIME	IME	DATUM DIPLOMIranJA
BUDIMIR	JOZO	5/11/2007/
BAŽANT	ANITA	15/11/2007/
DROPULJIĆ	IVANA	16/11/2007/
VESELINOVIĆ	MIRTA	19/11/2007/
GAČINA	IVANA	20/11/2007/
VLATKOVIĆ	LIDIJA	20/11/2007/
PAVLIČEVIĆ	FLORIJAN	23/11/2007/
SOTOŠEK	JASNA	30/11/2007/
DUVNJAK	INES	4/12/2007/
ŠANTIĆ	MARKO	7/12/2007/
IVANKOVIĆ KARAULA	MARIJANA	11/12/2007/
LONČAR	BOŽANA	18/12/2007/
MILARDOVIĆ	SLADANA	18/12/2007/
KOMORSKI	BRANKA	19/12/2007/
STANKOVIĆ	HANA	19/12/2007/
STEVANOVIĆ	DUNJA	19/12/2007/
TRUPKOVIĆ	MATEA	19/12/2007/
RODIN	IVANA	20/12/2007/
BUHAČ	BORIS	21/12/2007/
LASIĆ	LIVIA	21/12/2007/
UDILJAK	IVA	21/12/2007/
ANDABAK	ANA	28/12/2007/
DVOJKOVIĆ	DRAGUTIN	28/12/2007/
ČERNI	INES	17/1/2008/
PUPIĆ	TOMISLAV	22/1/2008/
ŠPEHAR	MARKO	25/1/2008/
BUBALOVIĆ	NIKOLINA	28/1/2008/
VLATKOVIĆ	BRANIMIR	30/1/2008/
NIŽIĆ	MAJA	1/2/2008/
PERŠIĆ	SANJA	12/2/2008/
MUSIĆ	INGA	18/2/2008/
RADALJ	ZORICA	18/2/2008/
REPANIĆ	ANA	18/2/2008/
PARČINA	IVANA	19/2/2008/
LALOVIĆ	IVANA	21/2/2008/
CVITAN	BORKO	22/2/2008/
JURČEVIĆ	JELENA	28/2/2008/
ŽDINJAK	MIHAELA	28/2/2008/
ČOTIĆ	DINKO	6/3/2008/
PIVAC	LEO	7/3/2008/

PREZIME	IME	DATUM DIPLOMIranJA
ČOVIĆ	STJEPANKA	17/3/2008/
PFEIFER	VEINA	17/3/2008/
GALEKOVIĆ	DANIEL	27/3/2008/
LOVČIĆ	PETRA	27/3/2008/
SILIĆ	MAJA	1/4/2008/
PERAJICA	LUCIJANA	7/4/2008/
PALJUK	MARIJANA	16/4/2008/
DOMUZOVIĆ	ADRIANA	21/4/2008/
VIDOVIĆ	DINA	21/4/2008/
ČIMIĆ	SAMIR	23/4/2008/
HAN	MARTINA	24/4/2008/
KNEZOVIĆ	SANDRA	24/4/2008/
KOLAR	JELENA	24/4/2008/
PETROVIĆ	SUZANA	24/4/2008/
PLANTAK	BOJAN	25/4/2008/
SEŠAR	IVAN	28/4/2008/
CRVELIN	IVANA	6/5/2008/
PETROVIĆ	SANDRA	13/5/2008/
VIDOVIĆ	DAMIR	26/5/2008/
KLARIĆ	EVA	27/5/2008/
BALEKIĆ	TANJA	29/5/2008/
GUGIĆ	JOSIPA	3/6/2008/
ČUTURA	NIKOLINA	6/6/2008/
VUČKOVIĆ	ANDREJ	11/6/2008/
REŠKOVIĆ	IRENA	19/6/2008/
HLIŠĆ	MAJA	20/6/2008/
TRUPELJAK	ANA	24/6/2008/
BAGIĆ	MARTINA	4/7/2008/
DVORNIK	MATIJA	4/7/2008/
DVORNIK	ANDRIJA	7/7/2008/
KAPUĐIJA	AMALIJA	7/7/2008/
MATAS	ANA	7/7/2008/
MILER	MIRNA	7/7/2008/
BORIĆ	KATARINA	8/7/2008/
BRBLIĆ	BERNARDICA	8/7/2008/
MUŠURA	BOŽIDAR	8/7/2008/
ŽEPINA	BISERKA	8/7/2008/
BENKOVIĆ	BLANKA	10/7/2008/
MARDEŠIĆ	TEA	10/7/2008/
ZORIĆ	LOVORKA	10/7/2008/

PREZIME	IME	DATUM DIPLOMIRANJA
BULJEVIĆ	TAMARA	11/7/2008/
GJUMLIĆ	MARTIN	15/7/2008/
GRANIĆ	MARKO	15/7/2008/
GABELA	LUCIJA	16/7/2008/
TUSTONJIĆ	ZORA	8/9/2008/
GVERIĆ	VALENTINA	11/9/2008/
ČALAKOVIĆ	ZERINA	15/9/2008/
TUMBAS	VIOLETA	15/9/2008/
KOŽINEC	ANDREJA	22/9/2008/
ŠTIMAC	FILIP	25/9/2008/
ŽIVKOVIĆ	VIŠNJA	29/9/2008/
TOMŠIĆ	IVA	30/9/2008/
SEKULA	LUCIJAN	28/10/2008/
UDOVIČIĆ	ANDREJ	4/11/2008/
TARABARIĆ	NENSI	27/11/2008/
LUMEZI	ALBIN	8/12/2008/
BULJAN	MIA	9/12/2008/
VISKIĆ	JOŠKO	12/12/2008/
VALDMAN	IVAN	16/12/2008/
BÖHM	TAMARA	17/12/2008/
BUNJEVAC	MARIJA	17/12/2008/
SABIĆ	MARINKO	19/12/2008/
PAVLIN	DAMJAN	16/1/2009/
BALIĆ	STIPICA	23/1/2009/
PALJETAK	MATO	28/1/2009/
SELAČ	IVA	29/1/2009/
HRŠAK	IVANA	12/2/2009/
JOVIĆ	IVA	12/2/2009/
ŽURIĆ	ANTONIA	20/2/2009/
JURMANOVIĆ	DARIJA	24/2/2009/
ČOVIĆ	ANTE	25/2/2009/
PAUKOVIĆ	ANA	25/2/2009/
VRDOLJAK	IRENA	25/2/2009/
MILKOVIĆ	MAJA	25/2/2009/
BAŠIĆ	KREŠIMIR	26/2/2009/
SOKOLIĆ	MIRTA	26/2/2009/
SOKOLIĆ	MARTA	26/2/2009/
ZENKO	MARIJANA	27/2/2009/
BELAK	VEDRANA	3/3/2009/
GARAŠIĆ	MARIJA	3/3/2009/

PREZIME	IME	DATUM DIPLOMIRANJA
ROMIĆ	MIHAELA	4/3/2009/
BAKALE	IVA	4/3/2009/
KEMIVEŠ	DANIJEL	5/3/2009/
POČAKAL	VEDRANA	5/3/2009/
KULUNDŽIĆ	MAJA	6/3/2009/
HAJDINJAK	DANIJELA	6/3/2009/
PIRC	MATEJ	10/3/2009/
BADOVINAC	IVA	12/3/2009/
KLOBUČAR	DANIJELA	13/3/2009/
MARTINČIĆ	PETRA	17/3/2009/
TOPIĆ	MARELA	20/3/2009/
SLADIĆ	MARIJA	20/3/2009/
KRHEN	PETRA	20/3/2009/
ŠIMUNDIĆ	MARIJA	23/3/2009/
ŠIMIĆ	JOSIP	26/3/2009/
NEVISTIĆ	NIKOLINA	26/3/2009/
MATIJAŠEVIĆ	ŽELJKO	26/3/2009/
ŠINKOVIĆ	ANA	27/3/2009/
BLAŽIČKO	IVAN	27/3/2009/
STOLAR	SANDRA	8/4/2009/
DEJANOVIĆ	JASNA	9/4/2009/
IVANOVIĆ	MARGARETA	20/4/2009/
VUČETIĆ	IVANA	24/4/2009/
PECIĆ	NINA	28/4/2009/
RADIĆ	SANDRA	29/4/2009/
ŠUŠNJAR	GORAN	4/5/2009/
KOZINA	NEŽICA	5/5/2009/
POPOVIĆ	IVANA	7/5/2009/
CINGELI	IVANA	11/5/2009/
ŠALINOVIĆ	IVA	15/5/2009/
ŠTEFIČAR	TAMARA	22/5/2009/
ANTOLKOVIĆ	IVAN	25/5/2009/
RAKARIĆ	KATHIE	26/5/2009/
TURČIĆ	ANA	26/5/2009/
MARCIUŠ	IVANA	27/5/2009/
MEDVEDEC	PETRA	27/5/2009/
SIBER	JOSIP	28/5/2009/
REBRINA	LIDIJA	28/5/2009/
BARIŠIĆ	ANĐELA	4/6/2009/
SORIĆ	PJETRA	4/6/2009/

PREZIME	IME	DATUM DIPLOMIRANJA
PRIMORAC	MARTINA	4/6/2009/
BEGIĆ	PETAR	5/6/2009/
IMBRIČIĆ	NUŠA	8/6/2009/
GAUTA	INDA	9/6/2009/
BOROJEVIĆ	TEA	15/6/2009/
ŠKOJO	LUCIJA	15/6/2009/
NIKOLIĆ	MARTINA	18/6/2009/
KRANJČEC	TANJA	24/6/2009/
PUGELNIK	ŽELJKA	30/6/2009/
PEHAR	LIDIJA	6/7/2009/
HARAMINA	DUBRAVKO	6/7/2009/
KAPTANOVIĆ	MARIJA	9/7/2009/
MIDŽIĆ	BORNA	9/7/2009/
JAKOVAC	DOMAGOJ	15/7/2009/
AHATOVIĆ	ARIJANA	15/7/2009/
GRGUREVIĆ	VEDRANA	21/9/2009/
ŠANTAK	VEDRAN	22/9/2009/
ROKI	MATIJA	24/9/2009/
JANŽEK	MIRNA	25/9/2009/
KUKEC	MAJA	29/9/2009/
PETROVIĆ	DINKO	29/9/2009/
FARKAŠ	NINA	29/9/2009/
BROZOVIĆ	JURAJ	29/9/2009/
UDILJAK	VJEKOSLAV	5/10/2009/
BUČEVIĆ	PETRA	27/10/2009/
DRAGOJLOVIĆ	DAVOR	3/11/2009/
ŠEBEČIĆ	VEDRAN	12/11/2009/
NOVOSEL	ANITA	19/11/2009/
MAJKOVICA	KATARINA	27/11/2009/
SKOČILIĆ	MARGARETA	27/11/2009/
STANTIĆ	MARIJA	1/12/2009/
BORAS	JELENA	10/12/2009/
SMOJVER	IGOR	10/12/2009/
SUDAR	NIKOLA	11/12/2009/
HABJANEC	TIHOMIR	16/12/2009/
KOMERIČKI	ANJA	16/12/2009/
KRANJČIĆ	JOSIP	16/12/2009/
GALIĆ	IVA	16/12/2009/
GALEKOVIĆ	MARKO	17/12/2009/
ZELJKO	ANĐELA	24/12/2009/

Popis diplomiranih studenata od osnutka Fakulteta do danas (po redosljedu diplomiranja)

PREZIME	IME	DATUM DIPLOMIRANJA
ULJANIĆ	IVANA	29/12/2009/
MASNIĆ	LUKA	21/1/2010/
KARAMAN	NATAŠA	26/1/2010/
MIKULIĆ	VALENTINA	27/1/2010/
MATOŠIĆ	ŽELJANA	29/1/2010/
VINKOVIĆ	DINKA	29/1/2010/
BREKALO	ANTE	18/2/2010/
BRGIĆ	MARIN	18/2/2010/
TADIĆ	MARINKA	18/2/2010/
DELJJA	BARBARA	19/2/2010/
SPAJIĆ	RENATA	19/2/2010/
NIŽETIĆ	JANA	19/2/2010/
MARIČIĆ	DARIO	22/2/2010/
ERDELJAC	ANITA	22/2/2010/
NOVAK	SANDRA	24/2/2010/
ZEKIĆ	IVA	24/2/2010/
ANDRIČEVIĆ	TAMARA	24/2/2010/
HORVAT	MARKO	25/2/2010/
GRBEŠIĆ	BERNARDA	25/2/2010/
JEZIDŽIĆ	JOSIP	12/3/2010/
BOGOVIĆ	ANA	12/3/2010/
LICUL	MARINA	15/3/2010/
BODRUŽIĆ	TIJANA	16/3/2010/
MAJDANDŽIĆ	MARIJA	17/3/2010/
MALENICA	IVANA	18/3/2010/
OSTOJČIĆ	MAJA	18/3/2010/
JOKIĆ	DRAŽEN	22/3/2010/
KRHEN	TOMISLAV	25/3/2010/
SLUNJSKI	NIKOLA	25/3/2010/
JUKIĆ	IVANA	30/3/2010/
HORVAT	BOJAN	1/4/2010/
NOVAČIĆ	ANA	16/4/2010/
VIDONIĆ ĆORIĆ	MAJA	20/4/2010/
VRAČEVIĆ	ZRINKA	21/4/2010/
SMOLIĆ	RENATA	23/4/2010/
MIHELČIĆ	MARKO	26/4/2010/
BARIĆ	MARTINA	27/4/2010/
TOPIĆ	KATARINA	28/4/2010/
ČANČAR OMERBAŠIĆ	SELMA	4/5/2010/
LUBINA	LUKA	18/5/2010/

PREZIME	IME	DATUM DIPLOMIRANJA
ŠIMAT	SIMONA	25/5/2010/
SERTIĆ	IVAN	25/5/2010/
KNEZ	DUNJA	26/5/2010/
ERŽIĆ	DANIJELA	27/5/2010/
SOKOLIĆ	IVAN	27/5/2010/
SABOLOVIĆ	DIANA	27/5/2010/
STIPANOVIĆ	LJUBICA	31/5/2010/
STRAŽANAC	JELENA	31/5/2010/
GRGIĆ	NINO	1/6/2010/
HITNER	MAJA	2/6/2010/
MATIĆ	IVANA	8/6/2010/
CIMERMAN	MARKO	10/6/2010/
KOŠTRO	DANIJELA	14/6/2010/
DŽIDA	MILENA	17/6/2010/
BAKULA	ANDRIJANA	18/6/2010/
ČULJAK	LINDA	23/6/2010/
GERENČIR	SANJA	24/6/2010/
PUTAREK	ZRINKA	29/6/2010/
SLADE	IVA	7/7/2010/
ASANČAIĆ	ANTUN	8/7/2010/
DEŽELIĆ	PETRA	8/7/2010/
KIŠ	HANA	8/7/2010/
KOLAK	MARIJA	8/7/2010/
PLANTAK	VLATKA	9/7/2010/
VAKANJAC	BORIS	9/7/2010/
VIDANEC	IVANA	12/7/2010/
PLIŠIĆ	MAJDA	12/7/2010/
SALAJ	MIHAELA	12/7/2010/
SREBROVIĆ	MIHAELA	12/7/2010/
STIPČEVIĆ	MARTA	12/7/2010/
GLAVAČ	IVANA	13/7/2010/
STIPETIĆ	ANDRO	13/7/2010/
GOLJAK	DANNY	14/7/2010/
VALLE	IVANA	15/7/2010/
PETRIČEVIĆ	MARKO	19/7/2010/
SEŠAR	MARIO	22/7/2010/
FILIPOVIĆ	BORIS	17/9/2010/
JANGJEL	ALEKSANDRA	27/9/2010/
PODGORELEC	IVAN	27/9/2010/
TURČIN	JURAJ	29/9/2010/

PREZIME	IME	DATUM DIPLOMIRANJA
ĐAPIĆ	INES	30/9/2010/
MATUTINOVIĆ	MARKO	30/9/2010/
BUZUK	PAVLE	30/9/2010/
KOSMINA	IGOR	30/9/2010/
SCHWEIZER	JOSIP	1/10/2010/
PUDIĆ	KRISTINA	1/10/2010/
POPOVIĆ	NATAŠA	15/10/2010/
JANKOVIĆ	MARIO	25/10/2010/
ŠINDIJA	VICE	10/2/2011/
HURČAK	IVAN	15/2/2011/
KLINDIĆ	ANA	19/4/2011/
VIDAKOVIĆ	ANTUN	29/6/2011/
ČOTA	DUNJA	1/7/2011/
ČERNI	KRISTINA	1/7/2011/
SOLDO	MIRKO	1/7/2011/
DIVIĆ	ZRINKA	1/7/2011/
CVJETOVIĆ	INES	1/7/2011/
SANJA	PAVIĆ	1/7/2011/
JAGODIN	MARINA	4/7/2011/
DUSKI	ROŠNA	4/7/2011/
PALISKA	JELENA	5/7/2011/
KOZINA	MIHOVIL	5/7/2011/
ŽAJA	TAMARA	5/7/2011/
ŠIMUNOVIĆ	MARINA	5/7/2011/
ŠPILJAK	MORANA	5/7/2011/
DADIĆ	IVANA	6/7/2011/
MEDANČIĆ	NATAŠA	6/7/2011/
MOSLAVAC	MARKO	6/7/2011/
IVANČIĆ	DANIJELA	6/7/2011/
ČAVKA	HRVOJE	7/7/2011/
CAHUNEK	TATJANA	7/7/2011/
ŠPANOVIĆ	NIKA	7/7/2011/
KATALINIĆ	IVAN	7/7/2011/
PAR	MATEJ	7/7/2011/
KOVAČEVIĆ	ALEKSANDAR	7/7/2011/
BUJAK	MARINA	7/7/2011/
BEZROK	JASMINA	8/7/2011/
BOLKOVIĆ	LUCIJA	8/7/2011/
ŠERIĆ	KARMELA	8/7/2011/
KOLAČKO	GORDANA	8/7/2011/

PREZIME	IME	DATUM DIPLOMIRANJA
PETKOVIĆ	MARIN	8/7/2011/
KRALJ	ROBERT	11/7/2011/
BEREND	DIJANA	11/7/2011/
BENJAK	TOMISLAV	11/7/2011/
VULETIĆ	ENA	12/7/2011/
ČALETA	ANA	12/7/2011/
TATALOVIĆ	PETER	12/7/2011/
KNEŽEVIĆ	IVICA	12/7/2011/
MATKO	VUKOVIĆ	12/7/2011/
PERIČIĆ	STIPE	13/7/2011/
GABRIŠA	IVAN	13/7/2011/
RADMILOVIĆ	MARKO	13/7/2011/
SKUPNJAK	IVA NINA	13/7/2011/
OPAČAK	IVAN	13/7/2011/
MENIGA	ENA	14/7/2011/
LANA	LJUBIČIĆ	14/7/2011/
ANA	VLASAC	14/7/2011/
GNJATOVIĆ	NATALIJA	15/7/2011/
ŽUŽUL	IVONA	15/7/2011/
CINDRIĆ	MARIJANA	18/7/2011/
VRBANIĆ	IVA	19/7/2011/
SUDAR	MARTINA	20/7/2011/
Tonković	Gordana	5/9/2011/
Slijepčević	Ana	6/9/2011/
Kubović	Bojan	9/9/2011/
Kerner	Marija	12/9/2011/
Koračević	Ana	13/9/2011/
Vargović	Željka	14/9/2011/
Kerner	Zoran	16/9/2011/
Mlatilik	Sandra	19/9/2011/
Surać	Marta	20/9/2011/
Pokupec	Željka	20/9/2011/
Znaor	Antonija	20/9/2011/
Perković	Vjera	20/9/2011/
Perica	Jelena	20/9/2011/
Pavković	Nikolina	21/9/2011/
Imamović	Valerija	26/9/2011/
Derossi	Doria	27/9/2011/
Slijepčević	Ivan	28/9/2011/
Gabrić	Janko	28/9/2011/

PREZIME	IME	DATUM DIPLOMIRANJA
Lukša	Alen	28/9/2011/
Hoch	Andrea	28/9/2011/
Matleković	Martina	28/9/2011/
Bračun	Marko	28/9/2011/
Piljan	Vedrana	29/9/2011/
Varnica	Branimir	29/9/2011/
Miklić	Bruna	29/9/2011/
Petričić	Gordan	29/9/2011/
Petek	Nikolina	29/9/2011/
Zadro	Ivan	30/9/2011/
Ivanišin	Jelena	30/9/2011/
Ivačić	Anja	12/10/2011/
Džakula	Nikola	14/10/2011/
Mikulić	Vinko	14/10/2011/
Petrač	Lucija	15/11/2011/
Penezić	Hrvoje	16/11/2011/
Loborec	Sanja	18/11/2011/
Skenderi	Vildana	21/11/2011/
Vertačnik	Darko	30/12/2011/
Mandić	Antonija	14/2/2012/
Šarčević	Elizabeta	9/3/2012/
Ujević	Ana	27/3/2012/
Baždar	Ines	26/6/2012/
Dekorti	Matea	26/6/2012/
Dragušica	Doris	26/6/2012/
Milas	Ivan	26/6/2012/
Hohnjec	Petra	26/6/2012/
Čalušić	Martina	26/6/2012/
Bandalo	Stjepan	26/6/2012/
Malinka	Nina	26/6/2012/
Mikuš	Anja	26/6/2012/
Marotti	Vedrana	26/6/2012/
Pavlović	Robert	28/6/2012/
Pinter	Elizabeta	28/6/2012/
Vuletić	Marko	28/6/2012/
Jerković	Kristina	29/6/2012/
Smilović	Korana	2/7/2012/
Gržanić	Marina	2/7/2012/
Medojević	Daniela	2/7/2012/
Jordan	Ante	3/7/2012/

PREZIME	IME	DATUM DIPLOMIRANJA
Škaričić	Josip	3/7/2012/
Komar	Daniel	4/7/2012/
Vidić	Marko	4/7/2012/
Božičević	Ivona	4/7/2012/
Matošević	Stjepan	5/7/2012/
Barlović	Hrvoje	5/7/2012/
Mikulić	Stjepan	5/7/2012/
Andrašek	Kristina	5/7/2012/
Uroić	Bruno-Christian	5/7/2012/
Bičanić	Marijana	5/7/2012/
Batinjan	Goran	5/7/2012/
Hanžek	Luka	5/7/2012/
Klarić	Iva	5/7/2012/
Ferenčak	Marina	5/7/2012/
Sinković	Martina	5/7/2012/
Malbašić	Vedran	6/7/2012/
Kovačević	Aleksandra	6/7/2012/
Kopić	Marijan	6/7/2012/
Grubišić	Kristina	6/7/2012/
Stančec	Miroslav	6/7/2012/
Horvat	Kristina	6/7/2012/
Kolak	Marija	6/7/2012/
Brusek	Nikolina	9/7/2012/
Brusek	Marko	9/7/2012/
Krolo	Marta	9/7/2012/
Kindler	Monika	9/7/2012/
Bival	Sven	9/7/2012/
Pili	Sandra	9/7/2012/
Krešo	Josip	9/7/2012/
Baldić	Ivona	9/7/2012/
Stilin	Tatjana	9/7/2012/
Kovačević	Jasna	9/7/2012/
Gjumlić	Vinko	10/7/2012/
Cvjetičanin	Branko	10/7/2012/
Tripičić	Nina	10/7/2012/
Fazlić	Alem	10/7/2012/
Kremenić	Andra	10/7/2012/
Trlin	Teo	10/7/2012/
Sović	Josipa	10/7/2012/
Smerdelj	Ivona	11/7/2012/

PREZIME	IME	DATUM DIPLOMIranJA
Starčević	Iva	11/7/2012/
Mandžukić	Eleonora	11/7/2012/
Rauker	Mateja	11/7/2012/
Jurlina	Davor	11/7/2012/
Salarić	Ivan	11/7/2012/
Krstinić	Lana	11/7/2012/
Radin	Davorin	12/7/2012/
Blagović	Marko	12/7/2012/
Maleš	Sanja	12/7/2012/
Cupek	Krešimir	12/7/2012/
Zaher	Mateja	12/7/2012/
Šimičić	Jelena	12/7/2012/
Cebalo	Nina	12/7/2012/
Tadić	Tatjana	12/7/2012/
Žuljević	Andela	12/7/2012/
Luk	Filip	13/7/2012/
Majić	Katarina	13/7/2012/
Kušurin	Gloria	13/7/2012/
Sabalić	Maja	13/7/2012/
Premuž	Romana	13/7/2012/
Kujundžić	Antonija	13/7/2012/
Piler	Andrija	13/7/2012/
Rajić	Zdravko	13/7/2012/

PREZIME	IME	DATUM DIPLOMIranJA
Vitez	Ivana	13/7/2012/
Jambrešić	Josip	17/7/2012/
Matulić	Nena	17/7/2012/
Novaković	Maja	24/8/2012/
Knežević	Nikolina	30/8/2012/
Percač	Petra	6/9/2012/
Shahini	Klaudeta	7/9/2012/
Skelo	Blanka	7/9/2012/
Mirosavljević	Anica	10/9/2012/
Šojat	Iva	11/9/2012/
Grašo	Ivan	12/9/2012/
Vonsović	Gabrijela	12/9/2012/
Makovec	Nino	13/9/2012/
Roca	Ana	13/9/2012/
Vučinac	Ivana	17/9/2012/
Mikulić	Katarina	18/9/2012/
Lubina	Ivan	19/9/2012/
Juzbašić	Martina	25/9/2012/
Švarc	Jan	27/9/2012/
Rubčić	Diana	28/9/2012/
Kovačić	Marko	28/9/2012/
Herak	Ivana	28/9/2012/
Fuka	Tino	28/9/2012/

PREZIME	IME	DATUM DIPLOMIranJA
Gašpar	Marija	28/9/2012/
Rajda	Marko	21/9/2012/
Horvat	Janja	21/9/2012/
Borić	Dijana	24/9/2012/
Bačić	Ante	24/9/2012/
Stipanović	Sara	24/9/2012/
Radović	Flora	27/9/2012/
Radujković	Vedran	28/9/2012/
Vešligaj	Jasna	28/9/2012/
Lipkovac	Dario	2/10/2012/
Žarko	Božo	2/10/2012/
Baltić	Marko	5/10/2012/
Đurđević	Petra	11/10/2012/
Zdunić	Ena	12/10/2012/
Leshtova	Simona	12/10/2012/
Jelinčić	Krešo	17/10/2012/
Kunišek	Juraj	31/10/2012/
Petrić	Marko	22/11/2012/
Kujundžić	Marko	1/2/2012/
Dragica	Daria	18/9/2012/
Mikša	Dragutin	12/7/1967/
Radić	Damir	4/11/1991/

Popis disertacija izrađenih na Fakultetu od osnutka do danas (po datumu obrane)

PREZIME	IME	NASLOV TEME	DATUM OBRANE
AURER-KOŽELJ	JELENA	Patološke promjene u procesu keratinizacije epitela kod parodontopatija	29.12.1965.
ŠIPUŠ	NIKOLA	Osteogeni sarkom čovjeka	8.7.1972.
ŠTRIGA	MILADIN	Doprinos terapijskom problemu dijabetičke retinopatije zračenjem hipofize radioaktivnim kobaltom u kompenziranih dijabetičara	14.7.1972.
TRAJER	DRAGAN	Terpija virusnih keratokonjunktivitisa humanim leukocitnim interferonom	16.2.1973.
KOSOVEL	ZVONIMIR	Studij fluorescencije humanog zuba s osobitim obzirom na krunu	26.6.1973.
GEORGIJEVIĆ	ANDRIJA	Ispitivanje kiselosti želučanog soka uvećanim histaminskim i inzulinskim testom s ciljem da se olakša izbor operativnog postupka u kirurškoj terapiji peptičnog ulkusa želuca i duodenuma	29.1.1974.
LAPTER	VLADIMIR	Konstrukcija radne metode za ispitivanje djelovanja lepezastog vijka u tretmanu kompresija čeljusti u interkaninom sektoru	26.6.1974.
MIŠE	IVO	Unutarnji implantati kao model i njihova primjena u oralnoj kirurgiji	9.7.1975.
SMILJANIĆ	BRANIMIR	Važnost periosta u uvjetima stabilne osteosinteze, ispitano u eksperimentu i vlastitoj kliničkoj kazuistici, sa osvrtom na submikroskopsku strukturu i histokemiju kalusa	12.11.1975.
NJEMIROVSKIJ	ZDENKO	Terenska istraživanja oralnih manifestacija bolesti zvanja u radnika eksponiranih fizikalnim, kemijskim i biotičkim faktorima	29.1.1976.
KORETIĆ-DAKIĆ	DANICA	Grupna socioterapija shizofrenije	25.3.1976.
MILAKOVIĆ	IVAN	Ispitivanje frekvencije antropometrijskih i psiholoških vrijednosti alkoholičara s duodenalnim ulkusom	16.6.1976.
KNEŽEVIĆ	MIRKO	Ependymitis tuberculosa	23.9.1976.
POJE	ZVONKO	Analiza reljefnih krivulja kao metoda evaluacije promjena dimenzija i oblika čeljusti kod ispitanika s klasom II/1 i klasom II/2 tretiranih mobilnim napravama	12.11.1976.
STIPETIĆ	STANKO	Miokardiopatije kao komplikacije pulmonalnog srca	19.11.1976.
NAJMAN	EMIL	Megaloblastične anemije dječje dobi	23.11.1976.
GJURIN	BORIS	Vrijednost hipocikloidne tomografije u ispitivanju struktura piramide	7.12.1976.
KLARIĆ	RATIMIRA	Kolecistoze - problem u radiološkoj dijagnostici	10.12.1976.
REINER-BANOVAC	ŽELJKA	Doprinos etiopatogenezi nerazjašnjenog kongenitalnog laringealnog stridora dojenačke dobi	10.12.1976.
KATANEC	TOMISLAV	Vrijednosti tubomanometrije u procjeni uvjeta za timpanoplastiku	16.12.1976.
TOMIĆ	DRAGUTIN	Istraživanje sadržaja flourida prirodnih voda Jugoslavije s posebnim obzirom na učestalost zubnog karijesa	3.3.1977.
RAJIĆ	ZDRAVKO	Primjena holografske interferometrije u određivanju biomehaničkih svojstava pojedinih krutih dijelova žvačnog aparata	11.3.1977.
KUŠIĆ	VJEKOSLAV	Magnezij u humor aqueus i njegova uloga u održavanju humoralno lentikularne barijere	7.4.1977.
MILIČIĆ	ASJA	Etiopatogenetska i klasifikacijska studija o perzistentnim mliječnim zubima u ortodontskoj kazuistici	17.5.1977.
GABRIĆ	DORA	Utjecaj pijenja otopina glukoze, saharina i natrijeva klorida na kompenzacijski rad bubrega nakon uninefektomije	20.10.1977.
ČERLEK	NENAD	Regeneracija bolesne i zdrave jetre nakon resekcije lijevoga režnja	14.4.1978.
SMERDELJ	STJEPAN	Sudsko - medicinski aspekt povreda maksilo-facijalne regije (u odnosu na zube)	25.5.1978.
HODEK	BRANKO	Prilog ultrazvučnoj antenatalnoj biometriji fetusa u procjeni gestacijske dobi i porođajne težine	6.6.1978.
ZAKLAN-KAVIĆ	DRAGICA	Uloga stanične i protutijelne imunosti u razvoju reakcije odbacivanja zubnih transplantata	10.7.1978.
BUDEČ	LJUBINKO	Doprinos izučavanju retinopatije pigmentoze u Crnoj Gori	10.10.1978.
JELINEK	ERIH	Uloga novih relevantnih faktora u vremenskom odstupanju erupcije zubi	16.10.1978.
NAJŽAR-FLEGER	DORA	Studij mikrobiološke flore korijenskog kanala zuba u ovisnosti sa zahvatima na endodontu	6.11.1978.
PERCAČ	HELENA	Dominantne karakteristike čeljusti zubi slavena jugoistočno od Alpa u ranom srednjem vijeku	19.2.1979.

PREZIME	IME	NASLOV TEME	DATUM OBRANE
ŠUTALO	JOZO	Sekundarni kanali u meziobukalnom korijenu prvog gornjeg kutnjaka s posebnim s posebnim osvrtom na endodontski tretman	12.3.1979.
ZERGOLLERN	SERGIJE	Vrijednost kontrastne limfografije kod malignih tumora mokraćnog mjehura	16.3.1979.
ARKO	VERA	Ispitivanje koncentracije kateholamina u olazmi bolesnika operiranih u lokalnoj anesteziji, a premediciranih Petantinom i Valiumom	6.7.1979.
PEZEROVIĆ	DŽEMAL	Utjecaj žive na strukturu poliribosoma sisavaca	16.10.1979.
KRALJEVIĆ	KREŠIMIR	Elektromiografska evaluacija funkcionalne sposobnosti mastikatornog sustava kod ispitanika s donjom parcijalnom protezom	23.10.1979.
AMŠEL	VLADIMIR	Ispitivanje utjecaja električnih podražaja unesenih metala u usnu šupljinu na nastanak oralnih malignoma	17.4.1980.
ČEH	GEZA	Utjecaj radnih uvjeta rudara kopača na pojavu alkoholizma	19.5.1980.
PEĆINA-HRNČEVIĆ	ANČICA	Funkcionalna analiza postnatalnog rasta i razvoja donje čeljusti čovjeka	3.7.1980.
ŠKRINJARIĆ	ILIJA	Dermatoglifi u osoba s rascjepima usne i nepca	7.7.1980.
LAZIĆ	NEBOJŠA	Proučavanje fenomena "alkoholičar-skitnica-beskućnik"	10.10.1980.
LEGOVIĆ	MARIO	Vrednovanje morfološko-rendgenoloških nalaza u mješovitoj denticiji s posebnim osvrtom na prerani gubitak zuba i njihove posljedice	27.11.1980.
ČAJKOVAC	VLADIMIR	Komparativno istraživanje kandida s promijenjene kože i iz usne šupljine i utvrđivanje njihovih patogenosti	3.12.1980.
SMOLČIĆ	SILVESTRA	Vlastiti doprinos i vrednovanje suvremenih metoda pretraga u dijagnostici patoloških stanja resecciranog želuca	5.12.1980.
CAREV	VELJKO	Struktura ličnosti alkoholičara u aktivnom sastavu ratne mornarice	18.12.1980.
VALENTIĆ	MELITA	Elektromiografske registracije akcionih potencijala temporalisa i masetera provociranih mehaničkim podražajem intraoralnih struktura u području ležaja totalnih proteza	26.5.1981.
SOLJAČIĆ	MARIJA	Odlaganje olova u zube, kosti i bubrege štakora tretiranih olovnim acetatom u piću, te utjecaj olova na kompenzacijski rast bubrega	7.6.1981.
CEKIĆ-ARAMBAŠIN	ANA	Kvalitativne i kvantitativne promjene lipida sline u slučajevima kroničnih recidivirajućih aftoznih ulceracija	9.6.1981.
LINČIR	ILEANA	Izlučivanje fluorida putem bubrega nakon primjene različitih spojeva fluora	31.3.1982.
VIDAS	IVA	Prilog upoznavanju promjena oralne sluznice kod žena u postmenopauzalnom periodu	19.7.1982.
MURETIĆ	ŽELIMIR	Standardizacija uzorka profila glave u ispitanika definirane populacije uz vlastiti prilog rendgen-kefalometrijskoj analizi	4.3.1983.
JEROLIMOV	VJEKOSLAV	Totalna proteza kao uzrok patoloških promjena ležišta baze proteze	13.5.1983.
JUGOVIĆ-GUJIĆ	ZLATA	Ispitivanje brzine ekstrakcije kalcijevih iona iz dentinskog tkiva pomoću atomske apsorpcije spektrofotometrije (AAS)	7.7.1983.
NJEMIROVSKIJ	VERA	Istraživanja cakinskih rubova pripremljenim jetkanjem za ispun kompozitnim sredstvima	7.7.1983.
KNEŽEVIĆ	GORAN	Gigantocelularne i druge patološke promjene čeljusti, te njihov odnos prema hiperparatireoidizmu	3.11.1983.
ŠTEFANAC	JADRANKA	Evaluacija indikatora rasta i razvoja eugnatih i disgnatih ispitanika osnovnoškolskog uzrasta	5.11.1983.
KAIĆ	ZVONIMIR	Utjecaj kastracije i testosterona na aktivnost transportne adenozintrifosfataze u submandibularnoj žlijezdi i u bubregu miša	11.11.1983.
GAŽI-ČOKLICA	VESNA	Prilog iznalaženju bioloških vrijednosti temeljenih na kefalometrijskim parametrima kod ispitanika u toku rasta	18.10.1984.
ČOKLICA	VERA	Vrijednost eksfolijativnih citomorfoloških i citokemijskih ispitivanja u dijagnostici i terapiji kroničnih periapeksnih procesa	23.10.1984.
LULIĆ-DUKIĆ	OLGA	Epidemiološka istraživanja uzajamne povezanosti promjena orofacijalnog skeleta i idiopatske skolioze	25.10.1984.
RADIONOV	DUBRAVKA	Utjecaj djelatnih matriksa na oubličavanje skeletnih jedinica gornje čeljusti tijekom perioda rasta i razvoja	8.3.1985.
VUKOVOJAC	STANISLAV	Doprinos funkcijskoj analizi grafičkom intraoralnom registracijom položaja centralne relacije u pacijenata s disfunkcijom stomatognatnog sustava	4.6.1985.
KEROS-NAGLIĆ	JADRANKA	Istraživanje deformacija koštane strukture orofacijalnog skeleta u stomatološki značajnim područjima	13.6.1985.
BUNTAK-KOBLER	DUNJA	Anaerobi korijenskog kanala kod pulpne periradikularne afekcije zuba	21.3.1986.
KOBLER	PAVEL	Ispitivanje područja usne šupljine koje je najizloženije karcinomu metodom eksfolijativne citodijagnostike	24.5.1986.
CAREK	VLADO	Ispitivanje retencije i popratnih efekata primjenom magneta kod mobilnih proteza	26.5.1986.

PREZIME	IME	NASLOV TEME	DATUM OBRANE
ABDELHAMID ABDALLA	HATIM	Epidemiološka istraživanja oralnog zdravlja s obzirom na ishranu i trošenje pitke vode u zoni arapskog zaljeva Oman	4.9.1986.
RAJIĆ	ALENKA	Prilog poznavanju kronologije nicanja zubi predškolske i školske djece grada Zagreba	19.9.1986.
BLAŽIĆ	DINKO	Provjeravanje efikasnosti helacijskog fenomena za endodontske zahvate scanning elektronskom mikroskopijom	15.10.1986.
BAČIĆ	MILJENKO	Parametri alteriranog parodonta i periferne krvi bolesnika sa šećernom bolesti	23.10.1986.
ŠLAJ	MLADEN	Strain gauge kao posrednik registracije sila koje proizvode mobilne ortodontske naprave	24.11.1986.
JORGIĆ-SRDJAK	KSENIJA	Doprinos biomehaničkom istraživanju resorptivnih procesa potpunih struktura parodonta	25.12.1986.
SOTOŠEK	BORIS	Faktori utjecaja na pojavu kserostomije i povišene aktivnosti amilaze u slini kod inzulinske neovisnog diabetes mellitusa	12.1.1987.
CIGLAR	IVANA	Utjecaj prehrane, salivacije i pH sline na pojavu karijesa bolesnika od šećerne bolesti (tipa I i tipa II)	26.2.1987.
PREDANIĆ- GAŠPARAC	HANZI	Određivanje otpornosti na trošenje fiksno-protetskih materijala-nemetala u usporedbi s prirodnim zubima	27.4.1987.
IVANIŠ	TOMISLAV	Relacije određenih konstitucijskih faktora s intenzitetom mastikacijskih sila	28.4.1987.
ČATOVIĆ	ADNAN	Doprinos istraživanju dinamičke čvrstoće krune humanog zuba	29.4.1987.
ŽIVKO-BABIĆ	JASENKA	Ispitivanje promjena mikrostrukture i svojstava fiksno-protetskih slitina uvjetovanih termičkom laboratorijskom obradom	6.7.1987.
BAUČIĆ	IVO	Evaluacija amplitude pomičnosti usnog kuta definirane populacije sa stanovišta fiksno protetske estetske analize	17.12.1987.
DOLINAC	DAMIR	Imunoglobulinski agensi humane sline u relaciji s pojavom zubnog karijesa	28.4.1988.
KRMPOTIĆ	IVICA	Kirurško-protetska rehabilitacija stečenih defekata maksilofacijalnog sustava. Ispitivanje funkcionalne protetske rehabilitacije žvakanja u bolesnika s onkološkim defektima čeljusti i usta	30.6.1988.
LAZIĆ	BISERKA	Utjecaj vode i temperature na sintetske materijale za fasetiranje	30.6.1988.
STANIČIĆ	TONČI	površinske promjene cakline kod razvoja početne karijesne lezije	24.10.1988.
DONFRID	MIROSLAV	Utjecaj načina ishrane i socioekonomskog statusa na prevalenciju karijesa u osoba različitih dobnih skupina	3.11.1988.
EL AZIZ REFAT	MOSTAFA ABDUL	Nadoknada atrofičnog alveolarnog grebena upotrebom hidroksilapatita	3.11.1988.
PANDURIĆ	JOSIP	Analiza ležišta donje totalne proteze stereofotogrametrijskom metodom	19.12.1988.
HORGAS	GORAN	Karakteristike kromosoma primarnih, metastatskih i in vitro održanih stanica humanog melanoma	22.12.1988.
KATUNARIĆ	MARINA	Patološke promjene na zubnim tkivima bolesnika sa insuficijencijom ezofagealnog ušća	23.12.1988.
PRPIĆ	GORANKA	Utjecaj streptococcus mutans-a na pulpo-dentinski kompleks	26.1.1989.
VRANIĆ- STAVLJENIĆ	LJUBICA	Biokemijske osobitosti sline u nastanku karijesa	10.3.1989.
RAK	DUŠAN	Rendgenkefalometrijska evaluacija sagitalnih i vertikalnih skeletnih relacija viscerokranijuma kod definiranih ortodontskih anomalija u usporedbi s eugnatim ispitanicima	13.3.1989.
MAČEŠIĆ	MIHAJLO	Osobitosti oblika okluzalnih ploha molara na uzorku jugoslavenske populacije	7.7.1989.
VEBER	DRAGUTIN	Model bioloških varijanti u vrednovanju nivoa erupcije i stupnjeva dentalne dobi	13.7.1989.
AZINOVIĆ	ZORAN	Raman spektroskopska, scann-elektronska i mikroanaliza cakline tretirane fluoridima	30.10.1989.
ŠTAMBUK	MARIO	Faktori koji utječu na formiranje zdravstveno-higijenskih navika radi očuvanja zdravlja usne šupljine	28.12.1989.
LESIĆ	JASNA	Klinička primjena ekstrakta trofoblasta humane placente u stimulaciji angiogeneze	5.7.1990.
ŠKALJAC	GRETA	Kvantitativne analize imunoglobulina G, A i M u pulpnom i periapeksnom tkivu	18.12.1990.
ANIĆ	IVICA	Primjena lasera u konzervativnoj stomatologiji: Utjecaj laserske zrake na caklinu i dentin	4.3.1991.
THALLER	NIKICA	Transkranijnsko dopler ispitivanje ishemične cerebrovaskularne bolesti u mlađoj dobi	23.10.1991.
BOKAN	IVAN	Vrednovanje rezultata različitih parodontno-kirurških metoda	3.12.1991.

PREZIME	IME	NASLOV TEME	DATUM OBRANE
STIPETIĆ	DANIEL	Gnatosonijsko - elektromiografsko ispitivanje kinetike mandibule i okluzije zubi	30.12.1991.
IVIĆ-KARDUM	MARIJA	Prilog laboratorijskim metodama dijagnostike progresivnih oblika parodontnih bolesti	11.3.1992.
ČOP	NEVENKA	Ocjena intrakranijske cirkulacije kod pušača transkranijskim doplerom	4.5.1992.
MENIGA	ANDREJ	Primjena novih svjetlosnih izvora za fotopolimerizaciju kompozitnih materijala	7.7.1992.
MIŠKOV	SNEŽANA	Endogeni evocirani potencijali u praktikanata transcendentalne meditacije	15.10.1992.
FILIPOVIĆ-ZORE	IRINA	Učinak manjka estrogena na oporavak koštanih promjena nastaih kao posljedica rudnoće i dojenja kod štakora	27.10.1992.
GAŠPAROVIĆ	STOJANKA	Značenje preoperativne kemoprofilakse u bolesnika s malignim bolestima usta, čeljusti i vrata	4.11.1992.
PERINIĆ	JOSIP	Utjecaj dobi i spola na dentalni i koštani status - prilog antropološkim istraživanjima	17.11.1992.
BRKIĆ	HRVOJE	Osobitosti kraniofacijalnog kompleksa u osoba s Klinefelterovim sindromom	9.12.1992.
MRAVAK-STIPETIĆ	MARINKA	Histoenzimska aktivnost mononuklearnog staničnog infiltrata s obzirom na kliničko stanje i trajanje oralnog lichen rubera	3.2.1993.
ROŠIN-GRGET	KATA	Utjecaj različitih koncentracija flourida na redukciju karijesa i ugradnju flourida u caklinu	18.3.1993.
PLANČAK	DARIJE	Endokrinološki status kod uznapredovale parodontne bolesti	7.4.1993.
ALI MUAAWI	MOHAMED	Clinical and radiographical evaluation of bone remodeling after implantation of "Hapset" into large periapical bone defects	1.6.1993.
PODOBNIK-ŠARKANJI	SLAVA	Dupleks sonografska analiza aterosklerotskih promjena na karotidnim arterijama u odnosu prema faktorima rizika, s posebnim osvrtom na ulogu lipida, lipoproteina i apoproteina	18.6.1993.
PAPA	DUBRAVKA	Verifikacija i sistematizacija kraniofacijalnih asimetrija eugnatih i disgnatih ispitanika	19.11.1993.
OGNJENOVIĆ	MARINA	Moguća povezanost antigena tkivne snošljivosti, oralnog lichen rubera i poremećaja metabolizma ugljikohidrata	30.11.1993.
ČELEBIĆ	ASJA	Parametri elektromiografskog perioda tišine u ispitanika s normalnom okluzijom i umjetnom okluzijskom interferencom	10.12.1993.
PALADINO	DAVORKA	Evaluacija obojenog dopler skenera i transkranijskog doplera u dijagnostici vertebrobasilarne cirkulacije	27.1.1994.
MATEJČIĆ	ALJOŠA	Stupanj stabilnosti osteosinteze koštanom pločicom u ozljedama s prijelomom patele ispitano u eksperimentu i kliničkoj kazuistici	24.5.1994.
VARGEK-SOLTER	VESNA	Transkranijska dopler sonografija kod bolesnika sa akutnim cerebralnim ishemičkim inzultom	15.7.1994.
HUNSKI	MARIJA	Kompjutorska akustička analiza učinaka ortodontske terapije na funkciju govora	19.7.1994.
MATIJEVIĆ	IVAN	Razlike u piću i alkoholizmu poljodjelaca i radnika	13.10.1994.
ŠERIĆ	VESNA	Dijagnostika vetrebasilarne insuficijencije transkranijskom dopler sonografijom	15.12.1994.
BUJANOVIĆ	BISERKA	Evaluacija brzine strujanja krvi u bazenu vanjske karotidne arterije kod pravilnog i ekstenzivnog rasta gornje i donje čeljusti dopler sonografijom	16.12.1994.
BULJAN	DANIJELO	Biokemijski korelati alkoholizma	16.2.1995.
UGLEŠIĆ	VEDRAN	Biološki prognostički faktori primarnog tumora i učestalost regionalnih metastaza kod karcinoma usne šupljine	12.7.1995.
GRGUREVIĆ	JAKŠA	Etiologija boli i poremećene funkcije u čeljusnom zglobu i u okolnim mišićima	12.7.1995.
TARLE	ZRINKA	Procjena polimerizacijskog učinka pulsno-laserskog izvora svjetlosti u uzorku kompozitnog materijala	14.7.1995.
MEHULIĆ	KETIJ	Utjecaj temperaturnih promjena na mikrostrukturu IPS empress keramike	19.6.1996.
LAPTER	MARINA	Postupak procjene inklinacije frontalnih zubi i okluzijske ravnine u odnosu na individualnu međučeljusnu relaciju	17.7.1996.
VOJVODIĆ	DENIS	Ispitivanje primjenjivosti različitih sustava veznih posrednika u fiksnoj protetici	18.7.1996.
SEIFERT	DAVOR	Klinička orijentacija okluzijske ravnine pomoću modifikacija Balkwillovog kuta	14.8.1996.
MIHELČIĆ	ZLATKO	Morfološka i klinička podloga provodne anestezije u podlozi	23.9.1996.
ŠVAJHLER	TIHOMIR	Temeljna istraživanja novog dizajna oseointegrirajućeg implantata u pasa	21.11.1996.
PRSKALO	KATICA	Utjecaj polietilenskih vlakana na svojstva kompozitnih materijala	29.11.1996.
BEKAVAC-BEŠLIN	MIROSLAV	Usporedba koncentracije reaktanata akutne faze u postoperacijskom tijeku kod hitnih i elektivnih kirurških operacijskih zahvata	27.12.1996.
GALIĆ	NADA	Imunohematotoksičnost dentalnog amalgama	5.3.1997.

PREZIME	IME	NASLOV TEME	DATUM OBRANE
GRUBIŠIĆ-ILIĆ	MIRJANA	Socijalno psihijatrijske karakteristike alkoholičareve supruge	11.4.1997.
KATANEC	DAVOR	Kompjutorizirana denzitometrijska analiza i standardizacija kliničkih i laboratorijskih kriterija u procjeni terapijske vrijednosti hidroksilapatitinih koštanih implantata	27.5.1997.
GRUBIŠIĆ	GORAN	Korelacija kolposkopskih slika s histološkim promjenama epitela vrata maternice zaraženog human papillomavirusom (HPV)	8.7.1997.
ŠEGOVIĆ	SANJA	Određivanje proteinaza Trichomonas-a tenax-a	16.7.1997.
KOMAR	DRAGUTIN	Istraživanje fizičkih i mehaničkih svojstava fosfatnih uložnih materijala u ovisnosti o načinu pripreme	16.7.1997.
LEDINSKY	MARIO	Značajke sazdanosti preponskog područja u nastanku preponske kile	15.5.1998.
POLJAK-GUBERINA	RENATA	Prilog istraživanju dinamičke izdržljivosti spoja Duceragold keramike i Ag-Pd legure u različitim uvjetima okoline	18.5.1998.
STIPETIĆ	JASMINA	Utjecaj fiksoprotetskih konstrukcija izrađenih iz srebro-paladijske legure na bakterijsku floru usne šupljine	4.11.1998.
ULOVEC	ZLATKO	Prevalencija i značenje minor anomalija u djece sa smetnjama u razvoju	30.12.1998.
GLAVINA	DOMAGOJ	Analiza marginalne adaptacije i površine Cerec keramičkih ispuna i faseta	4.2.1999.
PAVELIĆ	BOŽIDAR	Uloga tumor supresorskih gena tijekom razvoja cističnih tvorbi čeljusti	8.3.1999.
RAJIĆ MEŠTROVIĆ	SENKA	Određivanje napreznja i deformacija nastalih djelovanjem ortodontskih sila pomoću metode konačnih elemenata	9.3.1999.
BAGIĆ	IVANA	Kraniofacijalni antropometrijski profil osoba s Downovim sindromom	1.4.1999.
REJC NOVAK	METODA	Utjecaj respiracijskih i digestivnih funkcijskih smetnji na rast i razvoj orofacijalnog sistema	17.4.1999.
MACAN	DARKO	Uloga alkohola u nastanku karcinoma usne šupljine	23.4.1999.
IBRAHIMAGIĆ	LEJLA	Antropometrijsko istraživanje povezanosti oblika i veličine lica i zuba	14.7.1999.
MILETIĆ	IVANA	Bakterijska i gljivična mikropropusnost AH 26 i AH plus punila korijenskog kanala	7.4.2000.
DADIĆ	ŽELJKO	Korelacija između sadržaja fluorida u vodama Hrvatske i raširenosti karijesa	20.7.2000.
PERIĆ	BERISLAV	Utjecaj meteoroloških čimbenika na krvarenje nakon ekstrakcije zuba	2.11.2001.
VERZAK	ŽELJKO	Utjecaj rata na oralno zdravlje djece u istočnoj Slavoniji	2.11.2001.
KNEZOVIĆ-ZLATARIĆ	DUBRAVKA	Promjene gustoće kosti pod bazom mobilnih proteza izmjerene metodom intraoralne mikrodensitometrije	10.12.2001.
BROZOVIĆ	SUZANA	Krvožilni endotelni čimbenik rasta u slini bolesnika s opetovanim aftoznim lezijama	13.12.2001.
KRMEK	SILVANA	Estrogeni receptori u ljudskoj pulpi	20.12.2001.
BUKOVIĆ	DINO	Utjecaj vibracija nastalih pri izradi protetskih radova na organizam liječnika	28.12.2001.
KRALJEVIĆ	SONJA	Funkcijska dijagnostika temporomandibularnih poremećaja metodom elektroničke aksiografije	1.2.2002.
KNEŽEVIĆ	ALENA	Mjerenje skupljanja kompozitnih materijala uporabom digitalne holografske interferometrije	19.3.2002.
JURIĆ	HRVOJE	Razina kariogene flore sline i plaka kod djece nakon primjene raličitih sredstava za kontrolu plaka	22.3.2002.
KARLOVIĆ	ZORAN	Usporedba ER - YAG lasera s ultrazvukom pri izradbi retrogradnih kaviteta	22.4.2002.
BERGMAN	VEČESLAV	Utjecaj stanja zubi i okolne kosti na planiranje protetske terapije u gerontološkoj populaciji	24.5.2002.
MAGDALENIĆ-MEŠTROVIĆ	MARIJA	Epidemiološka studija orofacijalnih rascjepa u Hrvatskoj u razdoblju 1988-1998 godina	5.6.2002.
HERMAN	RADOSLAV	Korelacija funkcije i morfologije štitnjače u trudnica s različitim unosom joda	10.7.2002.
FERRERI	SILVIO	Gnatometrijski i rendgenkefalometrijski pokazatelji postadolescentne zbijenosti zuba	13.9.2002.
GRUDEN-POKUPEC	JOSIPA-SANJA	Stomatopiroza u ovisnosti o psihoterapiji i psihofarmakoterapiji	8.11.2002.
ČELIĆ	ROBERT	Istraživanje temporomandibularnih poremećaja primjenom dijagnostičkih kriterija DKI/TMP protokola	12.2.2003.

PREZIME	IME	NASLOV TEME	DATUM OBRANE
ALAJBEG	IVA	Odnos aktivnosti mišića zatvarača i otvarača u nosilaca potpunih proteza i ispitanika s prirodnim zubima	15.5.2003.
MAJSTORVIĆ	MARTINA	Anksioznost i agresivnost u djece s dentalnim traumama	24.5.2003.
JOKANOVIĆ	LJUBOMIR	Steroidni receptori, tumorski biljezi i ultrazvuk kod premalignih i malignih promjena u tijelu maternice	4.6.2003.
BIOČINA-LUKENDA	DOLORES	Tkivna ekspresija antigena c-erbB-2 i Ki-67 u oralnom lihen ruberu u odnosu na klinički nalaz	11.6.2003.
VUČIČEVIĆ-BORAS	VANJA	Značenje bazičnog faktora rasta fibroblasta i interleukina 6 u serumu i slini oboljelih od Sjogrenovog sindroma i planocelularnog karcinoma usne šupljine	12.6.2003.
LAUC	TOMISLAV	Antropogenetičko istraživanje malokluzijskom metodom geometrijske morfometrije (funkcionalna kranijalna analiza)	23.6.2003.
SUŠIĆ	MATO	Traumatizam stomatognatog sustava na žrtvama rata u Hrvatskoj	17.7.2003.
RUŽIĆ	BORIS	Faktori stresa i reaktivnost organizma u bolesnika operiranih zbog benigne hiperplazije prostate	26.9.2003.
AURER	ANDREJ	Sekrecija i aktivacija gelatinaze A u humanih gingivnih fibroblasta	31.10.2003.
SIMEON	PARIS	Kvalitativna procjena rubnog propuštanja ispuna zubnoga vrata	24.11.2003.
MILIČEVIĆ	MIROSLAV	Određivanje životne dobi uporabom antropoloških parametara na zubima	8.12.2003.
BALIČEVIĆ	DRINKO	Ekspresija proliferativnih antigena Ki-67 i PCNA u infiltrativnim karcinomima urotela mokraćnog mjehura sa žarištima pločaste metaplazije	15.12.2003.
KOŠEC	VESNA	Procjena vrijednosti interleukina-6 i tumor nekrotizirajućeg faktora-alfa u krvi pupkovine kao fetusov odgovor na korioamnionitis	16.12.2003.
BOŠNJAK	ANDRIJA	Ispitivanje parodontnog statusa roditelja kao mogućeg čimbenika rizika za prerano rođenje djece	18.12.2003.
PANDURIĆ	VLATKO	Prosudba adhezijskih i kohezijskih fraktura stereomikroskopskom i holografskom interferometrijom	18.12.2003.
DUBRAVICA	MAJA	Elektromiografske promjene uretralnog i analnog sfinktera u žena sa stres inkontinencijom	6.2.2004.
ALAJBEG	IVAN	Optimiranje električkog podraživanja u bolesnika sa sindromom pekućih usta	13.2.2004.
TROSKOT	NINA	Istraživanje etioloških čimbenika u dermatoza s kliničkom slikom artefaktnog dermatitisa	19.2.2004.
KUNA	TIHOMIR	Primjena suvremenih tomografskih metoda pretrage u dijagnostici patoloških promjena čeljusti	5.4.2004.
ANIĆ MILOŠEVIĆ	SANDRA	Antropometrijska analiza lica postupkom fotogrametrije	8.6.2004.
IVKIĆ	MIRKO	Prognostičko značenje stupnja invazivnog staničnog rasta kod planocelularnog karcinoma grla	9.6.2004.
ZORIČIĆ	ZORAN	Korelacija depresije i agresije u pacijenata ovisnika o alkoholu	29.6.2004.
BADEL	TOMISLAV	Analiza pomaka zglobove pločice kod simptoma disfunkcije čeljusnog zgloba metodom magnetske rezonancije	12.7.2004.
ŽABAROVIĆ	DOMAGOJ	Izgled i osobitosti kondilne staze temporomandibularnog zgloba u pacijenata s orofacijalnim rascjepom	22.7.2004.
JANKOVIĆ	BERNARD	Oralni status kod osoba starije životne dobi ovisno o zdravstvenim, socijalnim i ekonomskim čimbenicima	4.10.2004.
PENTZ VIDOVIĆ	IVANA	Varijacije histopatoloških nalaza i suspektnih ultrazvučnih slika endometrija kod nepravilnog uterineg krvarenja za vrijeme hormonskog nadomjesnog liječenja	12.11.2004.
ČABOV	TOMISLAV	Učinak klorheksidina na oralnu bakterijsku kolonizaciju i nozokomijalne infekcije u životno ugroženih bolesnika	7.12.2004.
KARLOVIĆ	DALIBOR	Utjecaj litija na ekspresiju apoptotskih gena u stanicama glioblastoma, te njegova uloga u apoptozi izazvanoj glutamatom	13.12.2004.
UREMOVIĆ	MELITA	Sposobnost ponovljivosti položaja glave kod bolesnika nakon trzajne ozljede vratne kralješnice	17.12.2004.
LONČAR	ANTE	Primjenjivost vlaknima ojačanih polimera u stomatološkoj protetici	2.6.2005.
ŠPALJ	STJEPAN	Procjena oralnihigijenskih navika mladića između 18 i 28 godina u Hrvatskoj	9.6.2005.
KOKIĆ	NEVEN	Učinak pentadekapeptida BPC 157 na subhondralnu kost kondilnog nastavka mandibule, funkciju i transmandibularni koštani defekt u modelu kirurški inducirane osteoartroze čeljusnog zgloba štakora	29.6.2005.
ČATIĆ	AMIR	Analiza djelovanja žvačnih sila na zub i metal - keramičku krunicu metodom konačnih elemenata	14.9.2005.
DUMANČIĆ	JELENA	Osobitosti kraniofacijalnog sustava u osoba s Turnerovim sindromom	18.10.2005.
LEPUŠIĆ	DUBRAVKO	Biološko-epidemiološki čimbenici infekcije humanih papiloma virusom u adolescentica	23.5.2006.

PREZIME	IME	NASLOV TEME	DATUM OBRANE
SOKLER	KLARA	Racidivi odontogenih keratocista u odnosu na postupak kirurškog liječenja i druge čimbenike	12.6.2006.
KOVAČIĆ	IVAN	Promjene rezidualnog grebena i ležišta kod nosilaca potpunih proteza tijekom petogodišnjeg razdoblja	7.12.2006.
KNEŽEVIĆ	PREDRAG	Eksperimentalno i kliničko ispitivanje stabilnosti osteosinteze srednjeg lica jednim vijkom po fragmentu	14.12.2006.
RITZ MUTEVELIĆ	LIANA	Evaluacija poremećaja funkcije oka nakon liječenja prijeloma orbite	8.5.2007.
DULČIĆ	NIKŠA	Analiza okluzije zubi pomoću T-Scan II sustava	19.7.2007.
JUKIĆ	ZORAN	Izraženost hormona rasta i receptora hormona rasta u kolorektalnom adenokarcinomu	20.9.2007.
BAUČIĆ BOŽIĆ	MAJA	Promjene gustoće alveolarnog košanog tkiva oko zuba nosača mostova različitih konstrukcija	6.12.2007.
VUKOVIĆ	VLASTA	Prevalencija migrenske i tenzijske glavobolje u hrvatskoj populaciji	12.12.2007.
ŠKRINJARIĆ	KRISTINA	Analiza mehaničkih svojstava i kvalitete adhezije na tvrda zubna tkiva stakleno ionomernih materijala	27.12.2007.
DUKIĆ	WALTER	Terapija ozonom duboke dentinske infekcije	31.3.2008.
NEGOVETIĆ VRANIĆ	DUBRAVKA	Analiza rubnog zatvaranja i kvalitete samojetkajućih adhezivnih sustava	24.4.2008.
BOŠNJAK PAŠIĆ	MARIJA	Značaj neuroloških komplikacija u bolesnika s transplantiranim srcem	30.4.2008.
JAKOVAC	MARKO	Utjecaj toplinske obradbe na mikrostrukturne promjene i ostala svojstva cirkonijeve keramike	4.6.2008.
JUKIĆ	JELKA	Vrijednost fenotipskih razvojnih poremećaja u analizi djece sa smetnjama u razvoju	12.6.2008.
ŠLAJ	MARTINA	3D analiza oblika zubnih lukova	23.6.2008.
KRHEN	JURICA	Zarašćivanje koštane rane nakon apikotomija, cistektomija, i implantacije BIO-OSS-a	27.6.2008.
BLAŽIĆ-POTOČKI	ZITA	Značaj kalcija, magnezija i cinka u slini oboljelih od virusa humane imunodeficijencije	4.7.2008.
MILENOVIĆ	ALEKSANDAR	Usporedba ultrazvučno navodene citološke punkcije i biopsije sentiel limfnog čvora u dijagnostici regionalne bolesti klinički negativnog vrata kod intraoralnog karcinoma	4.7.2008.
PEROŠ	KRISTINA	Fiziološke promjene salivarnih funkcija tijekom fiksne ortodontske terapije	22.9.2008.
KNEZOVIĆ	IGOR	Procjena i usporedba zahvaćenosti suznih žlijezda i slinovnica u bolesnika sa Sjorgenovim sindromom	6.10.2008.
VODANOVIĆ	MARIN	Paleostomatološka analiza kasnoantičkih i ranosrednjovjekovnih nalazišta u Hrvatskoj	16.10.2008.
LUKŠIĆ	IVICA	Značenje proliferacije miofibroblastu u ekstracelularnoj stromi karcinoma usne šupljine za razvoj regionalnih metastaza	24.10.2008.
SANDEV	SEBASTIJAN	Procjena uspješnosti primjene piezoelektričnog noža u oralnoj kirurgiji	29.12.2008.
VIŠKOVIĆ	KLAUDIJA	Ultrazvučna evaluacija lipoatrofije i lipohipertrofije u osoba zaraženih HIV-om, liječenih kombinacijama antiretrovirusnih lijekova	15.1.2009.
ILLEŠ	DAVOR	Integracija elektromiografskih, sonografskih i antropometrijskih metoda u funkcijskoj analizi stomatognatog sustava	2.4.2009.
BRAILO	VLAHO	Procjena uloge interleukina 1 beta, interleukina 6 i faktora tumorske nekroze alfa u malignoj transformaciji oralne leukoplakije	3.4.2009.
BREITENFELD	TOMISLAV	Kreativnost i mozak: moždani udar u skladatelja	8.4.2009.
RADOVIĆ	ZDENKA	Međuzavisnost pojedinih morfoloških osobitosti zubi	28.4.2009.
PETRIČEVIĆ	NIKOLA	Procjena činitelja uspješnosti mobilno-protetske terapije u pacijenata s različitim protetskim radovima	4.6.2009.
KOVAČ	BISERKA	Utjecaj glikemije i tjelesne mase bolesnika na dijabetičku polineuropatiju te usporedba dijabetičke i uremijske polineuropatije	24.6.2009.
FRANINOVIĆ MARKOVIĆ	JULIJANA	Transkranijaska doplerska evaluacija vertebralnih arterija u uvjetima hiperbarične oksigenacije	2.7.2009.
KLAIĆ	BORIS	Analiza površine neplemenitih Co/Cr/Mo i Ni/Cr legura pomoću mikroskopa atomskih sila na nanometarskoj skali	9.7.2009.
ŠEČIĆ	SADETA	Utjecaj oralnokirurških intervencija na laboratorijske parametre u bolesnika tijekom pripreme za kardiokirurški zahvat	23.7.2009.
RAGUŽ	MIROSLAV	Prognostičko značenje odabranih upalnih biljega u različitim oblicima akutnog koronarnog sindroma	26.2.2010.
SOLJAČIĆ VRANEŠ	HRVOJKA	Generacijske promjene antropoloških obilježja u perinatalnoj populaciji	16.3.2010.
KRALJEVIĆ	ZDENKO	Karcinom vrata maternice:korelacija nalaza kliničkog pregleda i magnetske rezonancije na temelju FIGO klasifikacije	16.4.2010.

PREZIME	IME	NASLOV TEME	DATUM OBRANE
RIBARIĆ	GORAN	Analiza utjecaja ekonomskih metoda u zdravstvu na kvalitetu zdravstvene usluge	7.6.2010.
LEOVIĆ	DINKO	Ekspresija i značaj hedgehog signalnog puta u karcinomima usne šupljine i orofarinksa	10.6.2010.
GABRIĆ PANDURIĆ	DRAGANA	Fizikalna i ultrastrukturna usporedba utjecaja lasera i kirurškog svrdla na koštano tkivo	19.6.2010.
BOŽIĆ	DARKO	Utjecaj rekombinantnog humanog koštanog morfogenetskog proteina -7 na ekspresiju gena u cementoblastima	21.6.2010.
BUBALO	VATROSLAV	Utjecaj radioterapije na strukturne promjene akrilatnih smola resekcijskih proteza	30.6.2010.
BARIČEVIĆ	MARINKA	Citotoksični i genotoksični utjecaj metalnih iona na sluznicu usne šupljine	5.11.2010.
STRUJIĆ	MIHOVIL	Analiza pogreške u digitalizaciji i obradi kefalograma	8.11.2010.
PELIVAN	IVICA	Istraživanje utjecaja položaja glave na kinematska svojstva donje čeljusti metodom akcelerometrije	17.11.2010.
LEUŠIĆ	JELKA	Osteoporozna i parodontna kirurška terapija kod žena u menopauzi	7.12.2010.
DRVIŠ	PETAR	Analiza parametara vestibulokohlearne disfunkcije	8.12.2010.
ALTABAS	KARMELA	Usporedba farmakokinetike i podnošljivosti anagrelida u zdravih ispitanika i ispitanika s težim oštećenjem bubrega	21.12.2010.
VARGA	SUZANA	Zagrizna sila i okluzijski kontakti u retencijskoj fazi ortodontske terapije	8.2.2011.
GALIĆ	IVAN	Određivanje dentalne dobi očitovanjem ortopantomograma kod djece u Hrvatskoj i Bosni i Hercegovini	8.4.2011.
TOMASOVIĆ- LONČARIĆ	ČEDNA	Značaj nm23 proteina, integrina, E-kadherina i katepsina D kao prognostičkih pokazatelja u bolesnika s planocelularnim karcinomom usne šupljine	20.4.2011.
SUPANC	VIŠNJA	Genske mutacije protrombotičkih faktora kao rizični faktor za nastanak ishemičnog moždanog udara u osoba mlađe i srednje životne dobi	21.4.2011.
MARTINIĆ- POPOVIĆ	IRENA	Učinak medijatora upale na stupanj ateroskleroze kod bolesnika s tranzitornim poremećajima moždanog krvotoka	12.5.2011.
BARABA	ANJA	Usporedba učinkovitosti Erbium-itrij-aluminijgent laserske zrake i dentalnog svrdla za uklanjanje dentina	23.5.2011.
PERIĆ	DAVORKA	Kvaliteta života povezana s oralnim zdravljem u Hrvatskih vojnika	25.5.2011.
BOSNAR PURETIĆ	MARIJANA	Uloga neurosonoloških, elektromioneurografskih i psihometrijskih metoda u dijagnostici orofacijalne boli	1.6.2011.
VALTER	KRUNA	Povezanost somatskih i psiholoških čimbenika u bolesnika s oralnim lihen planusom	6.6.2011.
ŠUTEJ	IVANA	Povezanost pušenja i ispitne anksioznosti s orodentalnim zdravljem studenata	7.6.2011.
MIKULANDRA	SIMON	Učinak metanolskog ekstrakta lišća biljke Azadirachta indica (neem) na oralne uzročnike pneumonije povezane s mehaničkom ventilacijom	15.6.2011.
BRAJDIĆ	DAVOR	Promjena vitaliteta zuba poslije prijeloma donje čeljusti	16.6.2011.
NOLA FUCHS	PETRA	Detekcija humanog papiloma virusa 16 i Epstein-Barrovog virusa u oboljelih od planocelularnog karcinoma usne šupljine	7.7.2011.
NEGOVETIĆ MANDIĆ	VIŠNJA	Holografaska prosudba polimerizacijskog stresa pri adhezijskom cementiranju intrakanalnih kolčića	10.7.2011.
JOKIĆ	DAVOR	Učinkovitost ortodontskog kirurškog liječenja skeletnih ortodontskih anomalija	14.7.2011.
SCHMIDT	SAŠA	Vrijednost višeslojne CT angiografije u procjeni aterosklerotske bolesti karotidnih arterija	14.7.2011.
BOBAN	MARKO	Ekspresija koneksina 43 i analiza čimbenika povezanih s kliničkim ponašanjem i prognozom gastrointestinalnih stromalnih tumora	15.7.2011.
GRGUREVIĆ	JOŠKO	Raščlamba uzroka neuspjeha endodontske terapije upotrebom triju različitih metoda	15.7.2011.
ŽAGAR	MAJA	Procjena subjektivne i objektivne percepcije izgleda gornjih prednjih zubi	15.7.2011.
GEBER	GORAN	Istraživanje utjecaja alergije na uspješnost endoskopske sinusne kirurgije u bolesnika s kroničnim rinosinusitisom	18.7.2011.
ZNAOR	TIN	Uloga glotidnog vala u ranoj detekciji karcinoma larinksa	18.7.2011.
ŠKLEBAR	IVAN	Ključni parametri za izgradnju cjelovitog sustava bolesnikove sigurnosti	7.10.2011.
JEVTOVIĆ	SAŠA	Trombocitni serotonin i moždani neurotrofni čimbenik u bolesnika s velikim depresivnim poremećajem	18.11.2011.

PREZIME	IME	NASLOV TEME	DATUM OBRANE
MAROVIĆ	DANIJELA	Utjecaj punila u eksperimentalnim kompozitnim materijalima temeljenim na amorfnom kalcijevom fosfatu na pojedina kemijska i mehanička svojstva	3.2.2012.
ZORE	ZVONIMIR	Termografije s imunohistokemijskim osobinama invazivnih tumora dojke	9.2.2012.
BEBEK	BRANIMIR	Doprinos doktora dentalne medicine u izvanbolničkoj nacionalnoj potrošnji i propisivanju antibiotika u Republici Hrvatskoj	11.4.2012.
PICEK	PAVLE	Povezanost sistemskih, oralnih i psiholoških čimbenika u osoba oboljelih od rekurentnih aftoznih ulceracija	13.4.2012.
ŽUVELA	ARIANA	Povezanost socioloških i opće zdravstvenih čimbenika s bruksizmom kod pripadnika hrvatske ratne mornarice	22.5.2012.
MAVER BIŠČANIN	MIRELA	Utjecaj spektralnih značajki niskofrekventnoga UV i vidljivoga nekoherentnoga impulsnoga zračenja na in vitro rast candidae albicans	29.5.2012.
SABOLOVIĆ RUDMAN	SENKA	Trombocitni serotonin, polimorfizam gena za serotoniniski prijenosnik i gena za serotoniniski receptor tipa 2A u trudnica s hipertenzijom	11.6.2012.
JURČIĆ ČULINA	IVANA	Protugljivični učinak prezasićene otopine kalcija i fosfata (umjetne sline) u kserostomiji	19.6.2012.
STARE	RANKO	Usporedba laparoscopske i klasične kirurške tehnike u liječenju akutne upale crvuljka	12.7.2012.
JEŽINA BUŠELIĆ	MARINA ADRIANA	Pojavnost oralnih kvasnica i stupanj oralnog mukozitisa u bolesnika liječenih od tumora glave i vrata	13.7.2012.
SRZENTIĆ	MLADEN	Korelacija kraniofacijalnih struktura i funkcije srednjeg uha kod bolesnika s orofacijalnim rascjepima	13.7.2012.
VIDOVIĆ JURAS	DANICA	Interleukini 6 i 8 te faktor tumorske nekroze alfa u patogenezi i malignoj transformaciji oralnog lihena rubera	13.7.2012.
MARTINOVIĆ MAMIĆ	DRAŽANA	Razlikovnost hipertrigliceridemije kao prognostičkog čimbenika rizika u nastanku ishemijskog i hemoragijskog moždanog udara u korelaciji s ESR upalnim parametrima	24.7.2012.
PEJDA	SLAVICA	Usporedba kliničkih i parodontoloških indeksa i bakteriološke flore subgingivalnog plaka kod konvencionalnih i samovezujućih bravica	20.12.2012.
SAVIĆ PAVIČIN	IVANA	Proučavanje suodnosa osteoporoze i stanja potpornog sustava zuba	8.1.2013.
RAJIĆ	VALENTINA	Biološka svojstva monomera u kompozitnim materijalima	21.1.2013.

Popis znanstvenih magisterija izrađenih na Fakultetu od osnutka do danas (po datumu obrane)

PREZIME	IME	NASLOVRADA	DATUM OBRANE
KRALJEVIĆ	KREŠIMIR	Korelacija suma akcionih potencijala serioelektro-miograma masetera i temporalisa i maksimalne kontrakcije u centričnoj okluziji	12.11.1975.
VALENTIĆ	MELITA	Korelacija testa mastikatorne efikasnosti i suma akcionih potencijala masetera	23.6.1976.
PERČAČ	HELENA	Stanje zdravlja zubi kod učenika osnovnih i srednjih škola Međimurja	11.11.1976.
STIPIĆ	LJERKA	Ustanovljenje ultra ljubičaste emisije suvremenih svjetiljaka u vezi fluorescenci zubi	22.12.1976.
LEGOVIĆ	MARIO	Doprinos etiologiji distopije očnjaka kao posljedice preranog gubitka zuba	10.2.1977.
MURETIĆ	ŽELIMIR	Metoda provjere položaja i reproducibilnosti kefalometrijskih točaka	10.2.1977.
GRUENGOLD	BRANKO	Testiranje mastikatorne efikasnosti mobilnih protetskih pomagala i eugnatih zubiju	24.3.1977.
GAŽI-ČOKLICA	VESNA	Korelacija između definiranih kraniofacijalnih raspona i mjera maksile	14.4.1977.
DRAGIČEVIĆ	BISERKA	Ocjena razvoja karijesa i efikasnosti stomatološke zaštite djece urbane sredine	13.10.1977.
VUKOVOJAC	STANISLAV	Odontometrijska istraživanja gornjih i donjih trajnih molara određene etno-skupine	8.12.1977.
NJEMIROVSKIJ	VERA	Incidencija morfoloških anomalija u zagrebačke srednjoškolske omladine s posebnim osvrtom na tuberculum corabelli	23.12.1977.
KEROS	JADRANKA	O utjecaju promjena viših u niže kinematičke parove kod konkretne ortodontske naprave	11.4.1978.
JEROLIMOV	VJEKOSLAV	Bonwillov trokut u našoj nacionalnoj skupini	19.4.1978.
KARDAŠIĆ	ANTUN	Razmatranja o traumatizaciji zubi frontalne regije	11.6.1978.
IBRIĆ	ANDRIJA	Test mastikatorne efikasnosti	29.6.1978.
RADICA-SORIĆ	VILMA	Detekcija ortodontskih anomalija predškolskog i školskog uzrasta sa posebnim osvrtom na srednjedalmatinsko priobalno područje	6.7.1978.
RADIONOV	DUBRAVKA	Rast gornje čeljusti - funkcionalna kranijalna analiza	14.7.1978.
DOLINAC	DAMIR	Frekvencija karijesa na kupreškoj visoravni promatrana sa aspekta različite ishrane	16.8.1978.
CIGLAR	IVANA	Promjene na nekim otvorima na području lubanje štakora nakon eksperimentalnog presijecanja prolazećih živaca	21.11.1978.
DJEŠKA	SLAVICA	Mogućnost identifikacije pomoću zubi	27.11.1978.
CERANIĆ	IVAN	Epidemiološka studija o frekvenciji, vrsti i specifičnostima ortodontskih anomalija na području Slavonske Požege	8.12.1978.
ČUVALO	MARIJAN	Rekonstrukcija položaja očnjaka na bezuboj maksili pomoću papile incizive, prvih nepčanih molara i linije sredine nepca	20.12.1978.
BADR EL DIN ELRAYAH	ABUISSA	Artificirano formiran defekat zubnog niza uzrokovan nacionalnim običajem u nekim područjima na jugu Sudana	21.12.1978.
PAVLOVIĆ	MLADEN	Poremećaji dišnog sustava kod alkoholičara	29.12.1978.
STANIČIĆ	TONČI	Histološka evaluacija utjecaja kompozitnih materijala na pulpno tkivo i mogućnost prevencije pulpnih oštećenja	19.1.1979.
IMAMOVIĆ- MARTINOVIĆ	EMIRA	Promjene parodontalnih tkiva kod osoba s hipertimozom	22.3.1979.
PROLIČ-ČEKULIĆ	SMILJKA	Funkcijska analiza protetskih radova čiji su nosači zubi s reduciranim potpornim strukturama	26.3.1979.
MILANOVIĆ	SLAVKA	Ispitivanje izdržljivosti konstrukcije dentalnog mosta raznih profila prema silama opterećenja pri određenom rasponu	12.4.1979.
ŠTAMBUK	MARIO	Mjesto i uloga samostalne stomatološke djelatnosti u sklopu javno-zdravstvene službe u SR Hrvatskoj	15.5.1979.
FERNANDEZ ENCINAS	ALEJANDRO	Kirurške tehnike Mise I. i II. kod parodontalnih oboljenja	6.6.1979.
PAPA	DUBRAVKA	Međuovisnost raspona segmenta C-P2 i Moyersovih predvidivih vrijednosti	12.6.1979.
BAČIĆ	MILJENKO	Ispitivanje koncentracija cinka i bakra u gingivnoj tekućini	12.6.1979.
ŽAKULA	PETAR	Epidemiološka studija dento-gingivalnih oboljenja i stanje oralne higijene kod djece osnovnih škola na području općine Slavonska Požega	20.6.1979.

PREZIME	IME	NASLOV RADA	DATUM OBRANE
GAZI ELTAYEB AHMED	ELMIHEINA	Istraživanje o pojavi zubnog karijesa u sjevernom i južnom Sudanu s osvrtom na način ishrane	27.6.1979.
BOŽIĆ	ŽELIMIR	Stomatolog s alkohološkom edukacijom i njegove mogućnosti uključenja u prevenciju i liječenje alkoholizma, i neki vidovi njegova djelovanja na tom području u okvirima općine	1.11.1979.
GAMAL	IBRAHIM SAID	Suvremene tehnike u rendgenologiji stomatologije panoramix snimke zubnog statusa i komplicirane frakture čeljusti	7.2.1980.
EREŠ	IVAN	Istraživanje funkcionalne sposobnosti masetera i temporalisa kod hemiplegičara	21.3.1980.
KOŽUH-BASSI	HILDEGARDA	Upotreba alkoholnih pića i alkoholna bolest kod shizofrenih bolesnika	12.5.1980.
SOLTER-LAJKO	VLASTA	Shizofreni bolesnik liječen u klinici obiteljskom psihoterapijom	12.5.1980.
ŽIVKO	JASENKA	Komparativna studija gnatodinometrijskih metoda s posebnim obzirom na vlastitu konstrukciju	20.6.1980.
THALLER	VLATKO	Vrijednost ultrazvuka u dijagnostici, liječenju i prognozi alkoholizma	23.6.1980.
DABIĆ-JEFTIĆ	MIRA	Elektroencefalografska ispitivanja kod ovisnika	23.6.1980.
BOKOROV	SVETOZAR	Značenje regionalnog registra alkoholičara	8.7.1980.
SAKOMAN	SLAVKO	Karakteristike žena alkoholičara u SR Hrvatskoj	8.7.1980.
SMILJANIĆ	VOJISLAV	Značenje psihičkog poremećaja za školski uspjeh	9.7.1980.
MARINIĆ	ŽELJKO	Pet godišnja katamneza skupina liječenih alkoholičara u psihijatrijskoj bolnici Rab	29.12.1980.
BUNTAK	DRAŽEN	Promjene u usnoj šupljini kod radnika u keramičkoj industriji	11.2.1981.
ŠPIGL	VLADIMIR	Ispitivanje raširenosti i etioloških faktora upalnih promjena gingive u gradske i seoske djece Ogulinske regije	18.2.1981.
ČATOVIĆ	ADNAN	Fotoelasticimetrijsko ispitivanje koncentracija deformacija na nagnutim nosačima donjih mosnih kontrukcija	19.2.1981.
MATIĆ-DJURČEVIĆ	ANICA	Praćenje incidencije karijesa kod trudnica slavonsko-baranjske regije	18.3.1981.
RISTEVSKI	JANE	Faktori koji utječu na dugotrajnu hospitalizaciju shizofrenih bolesnika u psihijatrijskoj bolnici Demir Hisar	19.3.1981.
ŠKALJAC	GRETA	Histološka procjena biološke tolerancije dentalnih cemenata na temelju eksperimentalnih zapažanja	2.4.1981.
KRMPOTIĆ	IVICA	Vrednovanje operativnih metoda plastike hipertrofije sluznice alveolarnog nastavka i okoline po Mišeu	3.4.1981.
IVANIŠ	TOMISLAV	Evaluacija fiksoprotetskih nadomjestaka nakon određenog vremena uporabe	6.4.1981.
BAUČIĆ	IVO	Estetsko značenje nekih mjernih parametara zubi, usta i lica	8.4.1981.
LAZIĆ	BISERKA	Vrednovanje sadre za kliničku uporabu u fiksnoj protetici	9.4.1981.
VEBER	DRAGUTIN	Vrednovanje dentalne i osealne starosti na relaciji Hx (PHV) i sesamoida šake	10.4.1981.
TRUBAN TRBOVIĆ	DANICA	Ispitivanje elektrokemijskog ponašanja standardnih dentalnih zlatnih slitena IN VITRO™	15.4.1981.
JORGIĆ-SRDJAK	KSENIJA	Izolirane gingivne recesije na prednjim zubima gornje i donje čeljusti	15.4.1981.
ŽULJEVIĆ	PETAR	Ispitivanje refleksije i transparentije polimerizata za estetske fiksoprotetske nadomjestke	17.4.1981.
GUDELJ	MILAN	Proširenost i karakteristike pojave pijenja alkoholnih pića, pušenja i duhana i upotrebe drugih ovisnosti kod omladine srednjih škola u Rijeci	17.4.1981.
FERDEBAR	TOMISLAV	Prilog proučavanju učestalosti karijesa kao i problema i načina organiziranja preventivne službe na području Slavonske Požege	20.4.1981.
GRGUREVIĆ	JAKŠA	Vrednovanje operativnih metoda po Mišeu za atrofije alveolarnog grebena i hipertrofije sluznice gornje čeljusti na osnovu retencije palatinalne ploče	20.4.1981.
MARKUS	ZLATKO	Eksperimentalno ispitivanje svojstva tetrafluoretilena (teflona) u svrhu izrade unutarnjih implantata u oralnoj kirurgiji	20.4.1981.
AZINOVIĆ	ZORAN	Provjera efikasnosti jetkanja humane cakline In vitro s obzirom na različite koncentracije fosforne kiseline	22.4.1981.
BUJANOVIĆ-JAPEL	BISERKA	Istraživanja promjena u usnoj šupljini u vrijeme graviditeta kod zagrebačke populacije	22.4.1981.
ŠTEFANAC	JADRANKA	Termin osifikacije os pisiforme u odnosu na nivo erupcije segmenta C-P2	25.4.1981.
MARUŠIĆ	ZVONKO	Vlastiti doprinos definiranju dužinskog parametra i njegovim korelacijama sa transferzalnim rasponima maksile	27.4.1981.
GERARD-FIRM	DARINKA	Seriodektromiogram i test mastikatome efikasnosti kod grupe ispitanika sa gornjom i donjom totalnom protezom	28.4.1981.

PREZIME	IME	NASLOV RADA	DATUM OBRANE
KERETIĆ IVOŠEVIĆ	IRENA	Raširenost karijesa kod predškolske djece na području Međimurja	29.4.1981.
NIKŠIĆ	IVANKA	Otklon facies labijalis gornjeg medijalnog inciziva od horizontalne ravnine	29.4.1981.
BAJRIĆ	AZEMINA	Ispitivanje utjecaja akcidentnih bolesti, stresa i sloma motivacije za rad na vremensko lociranje i oblik rentnoneurotskih pojava	5.5.1981.
HOFFMAN	BISERKA	Pokušaji liječenja kserostomije pilokarpinom u svrhu resalivacije usne šupljine	10.6.1981.
RAKA	ADIL	Epidemiološka studija zubnog karijesa kod djece sa različitim kulturnim tradicijama u ishrani	18.6.1981.
JAVORNIK	NENAD	Pojavnost pušenja i karakteristike te pojave kod 8000 studenata zagrebačkog Sveučilišta	2.7.1981.
KEKIĆ	MATO	Epidemiološko ispitivanje parodontnih bolesti u školske djece u Karlovcu u dobi od 9-18 godina	20.7.1981.
FILIPOVIĆ LJUBIĆ	MIRJANA	Učestalost parodontnih bolesti kod kardiovaskularnih bolesnika (esencijalna hipertenzija)	21.7.1981.
JANČ	ZDRAVKO	Povrede zubi i čeljusti i njihova kvalifikacija s aspekta sudsko-medicinskog vještačenja	7.10.1981.
TANKOVIĆ	MAHIRA	Elektromiografsko istraživanje pozicioniranja žvačnog procesa na specifičnom populacijskom uzorku	13.10.1981.
NELKEN	BORIS	Testiranje mastikatorne efikasnosti unilateralnih mobilnih protetskih pomagala	14.10.1981.
BARIĆ	MIROSLAV	Analiza otklona kamperove linije od frankfurtske horizontale	19.10.1981.
FEHER MLINARIĆ	BORISLAVA	Primjena ontopantomograma kod protetskih pacijenata	20.10.1981.
JOVIĆ	ZLATA	Korelacija testa mastikatorne efikasnosti i suma akcionih potencijala m. Temporalisa	21.10.1981.
TEPAVČEVIĆ	BLAGUTIN	Raspon međusobne udaljenosti centara kondila temporomandibularnih zglobova naše nacionalne skupine	26.10.1981.
TRKOVNIK	ANTE	Komparacija mjernih parametara lobanje i čeljusti kod ortodontskih anomalija klase II/1 i klase II/2 sa nalazom kod eugnatih ispitanika	27.10.1981.
ZEČEVIĆ	ŽELJKA	Hiperkeratoza jezika - posebni oblik oralne hiperkeratoze prilog tehničkoj analizi	28.10.1981.
RAKUŠA	BRIGITA	Etiologija karijesa kod školske djece u dobi od 7-14 godina u jednom dijelu sjevero-istočne Slovenije i sjevero-zapadne Hrvatske	28.10.1981.
RAK	DUŠAN	Epidemiologija dentalnog karijesa u bračke školske djece u korelaciji sa nekim specifičnim etiološkim faktorima	5.11.1981.
GAŠPAROVIĆ	IVAN	Ocjenjivanje dizabiliteta psihijatrijskih bolesnika u ustanovi prijelaznog tipa	10.11.1981.
MIKELIĆ	MIRKO	Stomatološke promjene u djece sa teškoćama u intelektualnom razvoju	13.11.1981.
VUKELIĆ	MIHOVIL	Karakteristike osoba mlađih od 29 godina liječenih od alkoholizma	23.11.1981.
PAVLIN	DUBRAVKO	Analiza naprezanja i deformacija na skeletu lubanje kod djelovanja srodnih ortodontskih naprava temeljene na metodi holografske interferometrije	27.11.1981.
SAVIĆ	DAMJAN	Karakteristike bolesti zavisnosti u Vojvodini i program njihove prevencija	9.12.1981.
MERKEŠ-MERINIĆ	VIŠNJA	Problem rehabilitacije shizofrenih bolesnika u psihijatrijskoj bolnici Rab u posljednjih 10 godina	28.12.1981.
TAMER	SALIBI	Komparativna studija prevalencije ortodontskih anomalija u Jugoslaviji i Siriji	8.2.1982.
ČOZA	IVO	Utjecaj socijalnih činitelja na dužinu hospitalizacije bolesnika koji boluju od shizofrenije u psihijatrijskoj bolnici Ugljan	15.2.1982.
SUŠIĆ	ZDENKA	Utjecaj glazbene terapije na uspješnost komuniciranja i interakcije s okolinom kod mentalno retardiranog djeteta	16.2.1982.
VRANIĆ-STAVLJENIĆ	LJUBICA	Praćenje promjena u ponašanju predškolske djece kod stomatologa kroz tri posjete u vezi s određenim činiocima	18.2.1982.
ZAJC	IVAN	Upotreba nazofacijalnog reznja u rekonstrukciji mekih tkiva lica i usta	22.2.1982.
KOVAČEVIĆ	JOSIP	Socijalna zaštita duševno oboljelih osoba, mentalno retardiranih osoba i alkoholičara na području općine Slavonski Brod	29.3.1982.
GOLUBIĆ	MATO	Pijenje alkoholnih pića i prometne nesreće na području općine Čakovec od 1968 do 1980 godine	29.3.1982.
BEŠLIN	MILAN	Analiza učestalosti javljanja pojedinih faktora rizika među bolesnicima lečenim zbog cerebrovaskularne bolesti na neurološkom odeljenju neuropsihijatrijske bolnice Vršac	31.3.1982.
FILIPOVIĆ	VLADIMIR	Funkcijsko liječenje bolne disfunkcije čeljusnog zgloba	3.4.1982.
PANDURIĆ	JOSIP	Incidencija torus mandibularisa u populaciji srednje dalmatinske regije	6.5.1982.
ČOLOVIĆ	GROZDANA	Prilog probelmatiči rješavanja traumatiziranih prednjih zuba	13.5.1982.

PREZIME	IME	NASLOV RADA	DATUM OBRANE
PARAT	KATICA	Utjecaj trudnoće na intenzitet karijesa kod trudnica	13.5.1982.
KOVAČIĆ	ROSELLA	Palatinalne invaginacije u stalnih zuba te njihov utjecaj na promjene u periapeksnom tkivu	14.5.1982.
MANDIĆ	ZDENKA	Ispitivanje stanja i promjena sluznice usne šupljine alkoholičara	15.5.1982.
VANČURA	IRENA	Utjecaj određenih činitelja na ponašanje djece u stomatološkoj ambulanti	17.5.1982.
BABIKIR	ELWIDAA OSMAN	Kserostomija u odnosu na sistemske bolesti - problemi dijagnostike i terapije	9.6.1982.
SOTOŠEK	BORIS	Kserostomija u odnosu na aktivnost amilaze u slini kod inzulinske neovisne dijabetesa mellitusa	14.6.1982.
ŽIŽAK	ANTONIJA	Neke razlike između počinitelja ubojstava u SR Hrvatskoj obzirom na sklonost prekomjernom konzumiranju alkohola	2.7.1982.
MILINOVIĆ	LJILJANA	Utjecaj ishrane na frekvenciju karijesa u Međimurju s posebnim osvrtom na higijenu usne šupljine	6.10.1982.
STIPANIČIĆ	MAJA	Učešće mortaliteta od alkoholizma u općem mortalitetu općine Delnice za vremensko razdoblje od 1969 - 1978 godine	11.11.1982.
PRPIĆ	GORANKA	Mikrobiološko ispitivanje mekih naslaga na zubima u osoba s kroničnom insuficijencijom bubrega	18.11.1982.
JAKIMOV	SLAVKO	Značaj zubnih totalnih proteza u socijalno-psihijatrijskom pristupu problematici starijih ljudi	23.11.1982.
LASIĆ	STJEPAN	Psihosomatski poremećaji članova obitelji migranata	25.11.1982.
STRBAT-KOVAČIĆ	RENATA	Frekvencija karijesa kod trudnica na području Međimurja	15.12.1982.
KULENOVIĆ	MAHMUT	Rezultati konzervativnog liječenja prijeloma u području temporomandibularnog zgloba	16.12.1982.
MILIĆ	ALEKSANDAR	Raširenost upotrebe sredstava ovisnosti u populaciji omladine škola drugog stupnja općine Zavidovići	23.12.1982.
OGNJENOVIĆ	PETAR	Potrebe mobilne protetske nadoknade zubi u studenata splitskih visokoškolskih ustanova	24.12.1982.
BANUŠIĆ	ŽELJKO	Elektroencefalografsko ispitivanje utjecaja kontrastnih dijagnostičkih metoda (cerebralne angiografije) na bioelektrične moždane funkcije	18.1.1983.
MILAS	MIJO	Evaulacija uspjeha liječenja alkoholičara splitske općine	25.2.1983.
IVICA	JOSIP	Socijalno psihijatrijske karakteristike alkoholičara koji boluju od tuberkuloze pluća	29.3.1983.
ILISIĆ	BOJANA	Vrednovanje zdravstvenog odgoja kroz ponašanje djece kod stomatologa	4.4.1983.
JAKŠIĆ	MILAN	Utjecaj premedikacije Diazepamom na reaktivnost, koncentraciju i kooperabilnost letaćkog osoblja tokom stomatološkog tretmana	5.4.1983.
HATIM ABDELHAMID	ABDALLA	Ispitivanje intenziteta karijesa u graviditetu u Sudanu	22.4.1983.
FRANASOVIĆ	ĐORĐE	Doprinos istraživanju poboljšanja čvrstoće akrilatne protezne baze	9.6.1983.
CINGULIN	BOŽENA	Kožne bolesti kod alkoholičara i utjecaj alkohola u etiologiji pojedinih dermatoza	21.6.1983.
ŠAKIĆ	VLADO	Psihološki aspekti reintegracije školske djece migranata na primjeru zajednice općina Zagreba	21.6.1983.
GJORGI	GEORGIEV	Karakteristike kliničke psihoze u migranata iz područja Bitolja	6.7.1983.
JAKOPIĆ	JOŽE	Alkoholik kot kršilec čl. 152 Zakona o temeljnih varnosti cestnega prometa	18.7.1983.
TRONCOSO	MAURICIO	Liječenje alkoholičara i njegove obitelji u parcijalnoj hospitalizaciji bez bolovanja u klinici za neurologiju, psihijatriju, alkoholologiju i druge ovisnosti kliničke bolnice "Dr. Mladen Stojanović" u Zagrebu	20.10.1983.
KATUNARIĆ	MARINA	Dijagnostika malih karioznih defekata zubi kliničkim pregledom i radiološkom metodom "Ugriz u krila"	17.11.1983.
MRAVAK	MARINKA	Glossopyrosis et sindroma cervicobrachiale	8.12.1983.
DEPONTE	ĐURĐICA	Utjecaj nedostatka bočne potporne zone na promjene kapituluma mandibule	28.12.1983.
IBRAHIMAGIĆ	LEJLA	Promjene metalografske strukture slitine auropal pod utjecajem različitih uvjeta taljenja	11.1.1984.
DONFRID	MIROSLAV	Komparativno istraživanje pojave karijesa u gradskom i poljoprivrednom stanovništvu Rijeke	25.1.1984.
FIORELLI-DRAŽIĆ	TEREZA	Dijagnostički značaj resorpcije kosti alveolarnog nastavka na rendgenogramu u juvenilnoj parodontopatiji	14.3.1984.
SALETOVIĆ	RIFET	Komparativna analiza intelektualnih sposobnosti osuđenih osoba, alkoholičara i nealkoholičara u kazneno popravnom domu u Staroj Gradiški	11.4.1984.
MAGDALENIĆ-MEŠTROVIĆ	MARIJA	Promjene sluznice usne šupljine i neki subjektivni simptomi kod radnika zaposlenih u metalnoj industriji	25.4.1984.

PREZIME	IME	NASLOV RADA	DATUM OBRANE
POLJAK-GUBERINA	RENATA	Udio i međusobni odnosi refleksije i fluorescencije u formiranju boje prirodnog zuba	8.5.1984.
MEDIN-SRKOČ	OLGA	Istraživanje općih i stomatoloških karakteristika blizanaca	18.5.1984.
BULBUK	NINANA	Istraživanja učestalosti općih i lokalnih smetnji pri nicanju mliječnih zuba	22.5.1984.
FRANK	NEDJELJKA	Analiza strukture mobilnoprotopetskih radova stomatološkog odjela kliničke bolnice "Dr. M. Stojanović"	24.5.1984.
ŠIKIĆ	OGNJEN	Komparativno ispitivanje prisutnosti plaquea i stanja gingivnog zdravlja u školske djece Splita i okolnih sela	20.6.1984.
GAZAFI	BELA	Ispitivanje mehaničkih svojstava polimeriziranih akrilatnih masa	28.6.1984.
MIHALJ	BRANKO	Analiza oralnog zdravlja kutjevačkog kraja s posebnim osvrtom na stanje parodonta	6.7.1984.
SABOLOVIĆ-LATKOVAC	SENKA	Klinička vrijednost analize rendgenske slike parodontnih bolesti u srednjoškolaca od 15 do 17 godina starosti	6.7.1984.
ČELEBIĆ	ASJA	Odnos aktivnosti prednjeg i stražnjeg dijela m. temporalisa kod različitih okluzalnih položaja mandibule	9.7.1984.
DROBAC	RADOMIR	Pokušano samoubojstvo i alkoholizam	22.10.1984.
JANKOVIĆ	JOSIP	Ispitivanje uspjeha liječenja na odjelu za liječenje alkoholičara Neuropsihijatrijske bolnice "Dr I. Barbit" u Popvači	2.11.1984.
DODIG	GORAN	Incidencija i klinička slika delirijum tremensa na Srednje dalmatinskom području u razdoblju od 1958 do 1982. godine	16.11.1984.
DŽELILOVIĆ	MUHAREM	Rezultati konzervativnog liječenja prijeloma zglobnog nastavka donje čeljusti u odnosu na duljinu nošenja intermaksilarne fiksacije	4.12.1984.
LEBAN-LENART	VLASTA	Totalna parotidektomija kao izbor terapije kod tumora mixtusa	7.12.1984.
VRANKIĆ	ŽELJKO	Karijesprotektivno djelovanje mlijeka	13.12.1984.
IBRIŠAGIĆ	FADIL	Ispitivanje mogućnosti transplantacije i replantacije vitalnih zuba	26.3.1985.
ROŠIN-GRGET	KATA	Glosalgijski sindrom i brzina strujanja krvi u arteriji profunda linguae	17.4.1985.
MARINOVIĆ	MARINA	Ispitivanje otapanja plastičnih materijala za oblaganje krunica i mostova	19.4.1985.
BOJČIĆ	DARINKA	Izlučivanje bakra iz zlatnih legura - ispitivanja "IN VITRO" i "IN VIVO"	26.4.1985.
BARTOLEO	ANTICA	Analgetičko djelovanje ksilokaina s dodatkom različitih koncentracija adrenalina	30.5.1985.
PERCAČ	IVAN	Intenzitet fluorescencije fosilnih i recentnih humanih zuba	11.6.1985.
KURENT	MAJA	Učestalost uzimanja psihoaktivnih sredstava i ovisnost o tim sredstvima kod studenata Sveučilišta u Zagrebu	9.7.1985.
POPOVIĆ VASILIĆ	TATJANA	Registar alkoholičara i njegov značaj	9.7.1985.
JOHMAN	ANTUN	Utjecaj retencije gornje i donje totalne proteze na mastikatornu efikasnost	17.7.1985.
KLAIĆ	BORIS	Videoradiografska analiza temporomandibularnog zgloba	18.7.1985.
PIPEROVIĆ	SLAVKO	Pojavnost alkoholizma u Zavodu za psihijatriju Kotor od 1952-1983. godine	18.7.1985.
ZUBANOVIĆ	BORIS	Analiza položaja kondila temporomandibularnog zgloba u centričnom odnosu	18.8.1985.
POPOVIĆ	DRAGOMIR	Promjene nastale u porodičnim ulogama bračnih partnera tokom bolesti alkoholizma	10.10.1985.
PANIĆ	ALEKSANDAR	Analiza nekih faktora odgovornih za pojavu, tok i ishod alkoholne epilepsije na materijalu bolnički i vanbolnički liječenih pacijenata u neuropsihijatrijskog bolnici u Vršcu	15.10.1985.
BERISHA	FAIK	Kliničko ispitivanje cavita i amalgama u retrogradnom punjenju korijenskog kanala - kod apikotomije	17.10.1985.
GALIĆ	LADA	Analički prikaz značajnosti utjecaja intenziteta pušenja na intenzitet nekih upalnih degenerativnih i vaskularnih promjena oralne sluznice kod osoba mlađe dobi	17.10.1985.
JAVOROVIĆ	IVANKA	Primjena funkcionalne terapije kserostomije kod depresivnih bolesnika liječenih psihofarmacima	18.10.1985.
KOMAR	DRAGUTIN	Gnatodinametrijska ispitivanja u uvjetima patološke abrazije	8.11.1985.
STIPETIĆ	JASMINA	Usporedna istraživanja nekih funkcionalno anatomskih parametara čeljusnog zgloba značajnih za rekonstruktivne stomatološke discipline	8.11.1985.
GAŠPEROV	JERE	Fizikalna konzistencija hrane i njezin utjecaj na morfološki izgled površine humanih zuba u Cazinskom području	27.11.1985.
LOVRIĆ	ŽELJKA	Genetski aspekti zubnih dimenzija naše populacije	18.12.1985.

PREZIME	IME	NASLOV RADA	DATUM OBRANE
MACAN	DARKO	Promjene senzibiliteta zuba poslije prijeloma donje čeljusti	19.12.1985.
ŽIVKO	MARICA	Dijagnostika sekundarnog karijesa u kliničkoj obradi	23.12.1985.
OŽANIĆ-MAROF	ANAMARIJA	Prevalencija nasljednih dentalnih abnormalnosti u školske djece	26.12.1985.
ŠPORČIĆ	JADRANKA	Posljedice na zubu, njegovom potpornom aparatu i okolnom tkivu nakon luksacijskih ozljeda	1.4.1986.
BLAŽEVIĆ	ŽELJKO	Komparativni prikaz rendgenkefalometrijskih parametara klase II/I i eugnatih ispitanika	24.4.1986.
ABU-RUMOH	KHALID	Učestalost parodontnih bolesti u HRVATSKOM ZAGORJU - različite dobne skupine	7.5.1986.
ŠVUB	MARIJA	Raširenost parodontnih bolesti određivanja CPITN indeksom i njihova korelacija s drugim oralnim bolestima na području općina Bjelovar i Grubišno polje	7.5.1986.
BUTKOVIĆ-ŠOBER	VESNA	Razvojne karakteristike maksilofacijalne regije u predškolskoj dobi i njihove specifičnosti u obiteljima starosjedioca dubrovačkog područja	19.5.1986.
GOJEVIĆ	NIKOLA	Promjene oralne sluznice kod radnika izloženih djelovanju sirove nafte	21.5.1986.
ANIĆ	JASMINKA	Evaluacija posljedice preranog gubitka prvih trajnih kutnjaka u ispitanika osnovno-školskog uzrasta	29.5.1986.
BARTOVIČAK	IGOR	Koštane promjene čeljusti kod bolesnika na kroničnoj intermitentnoj hemodijalizi	22.10.1986.
HUNSKI	MARIJA	Odnos gratometrijskog nalaza i govorne funkcije	4.11.1986.
REFAT	MOSTAFA ABUD EL AZIZ	Vrednovanje surgyplasta u oralnoj kirurgiji	14.11.1986.
KARDUM-IVIĆ	MARIJA	Prevalencija brzo progresivnih (rapidnog i juvenilnog) parodontitisa u populacije gradske zajednice općina Zagreb	24.11.1986.
PLANČAK	DARIJE	Epidemiološka ispitivanja prevalencije parodontnih bolesti na teritoriju gradske zajednice općina Zagreb	16.12.1986.
MENIGA	ANDREJ	Promjena boje mikropunjenih složenih materijala pri ubrzanom starenju	29.12.1986.
SARKOTIĆ	RUŽA	Ispitivanje korelacije kronične upale pulpe i hipercementoze	20.1.1987.
VOGRIN	SREČKO	Psihosocijalne značajnosti in faza alkoholne bolesti pri alkoholikima, ki jim je bil izročen ukrep obveznoga zdravljenja alkoholizma med prestajanjem zaporne kazni	26.1.1987.
KATANEC	DAVOR	Mikrobiološka flora i antibiotska terapija akutnih odontogenih infekcija	25.2.1987.
BABIĆ	IVAN	Neke socijalno patološke pojave u općini Labin i komparacija prisutnosti kod domaćeg i doseljenog stanovništva	30.3.1987.
MAKOVEC	DRAGUTIN	Ispitivanje učestalosti vađenja zubi prema indikacijama spolu i dobi	28.4.1987.
BLAŽIĆ ČOP	NEVENKA	Značaj pušenja u nastanku vaskularnih cerebralnih poremećaja	23.6.1987.
THALLER	NIKICA	Ultrazvučno ispitivanje moždane cirkulacije u grupi alkoholičara	23.6.1987.
FILIPOVIĆ-GRČIĆ	ZDENKA	Komparativna studija prevalencije zubnog karijesa u različitim ruralnim sredinama zapadne Istre	13.7.1987.
OGNJENOVIĆ	MARINA	Etiologija hiperplazija sluznice u gornjem predvorju usta	15.7.1987.
BOJANIĆ	DJURDICA	Slijepi u dnevnom tisku	15.7.1987.
MILKOVIĆ	ZDRAVKO	Ispitivanje komplikacija nakon oralnokirurških zahvata s obzirom na vrstu upotrijebljenog materijala za šivanje	21.7.1987.
GOLIK-GRUBER	VESNA	Utjecaj školske spremne na liječenje alkoholičara	21.9.1987.
PERCAČ	NEVENKA	Kronologija maturacije zubi eugnatih i disgnatih ispitanika (longitudinalna studija)	23.10.1987.
KOTUR GMAJNER	DJURDJA	Radna sposobnost alkoholičara i uloga kluba liječenih alkoholičara u radnoj sposobnosti alkoholičara	23.10.1987.
ŠOLJAN	MARIO	Stereofotogrametrija kao metodološki pristup u stomatologiji	27.11.1987.
BALDIĆ	MILIJIA	Uloga ekoloških i psiholoških faktora u nastanku zubnih trauma	2.12.1987.
SINKOVIĆ	VESNA	Povezanost stupnja oralne higijene i stanja gingive u djece nekih naselja zapadnog dijela Hrvatskog zagorja i prijedlog preventivnog plana i programa za to područje	21.12.1987.
DELIĆ	ZDRAVKO	Epidemiologija kroničnih periapikalnih procesa na frontalnim zubima i ocjena njihove rendgenološke dijagnostike	28.12.1987.

PREZIME	IME	NASLOV RADA	DATUM OBRANE
PETRAN	DJURDJICA	Patologija porodice maloljetnih delikvenata u relaciji sa pojavnim oblicima poremećaja u ponašanju i karakteristikama teritorija općine Novi Zagreb	8.2.1988.
LEUŠIĆ-BARBARIĆ	JELKA	Potencijalne prekanceroze i uvjeti njihova prelaska u karcinom	24.2.1988.
PLEŠE-SABOL	MAJA	Muški korisnici domova umirovljenika na području grada Zagreba i alkoholizam	24.2.1988.
STANOJLOVIĆ	DANICA	Odlike ličnosti maladih alkoholičara i faktori socijalne sredine koji utiču na njihovo formiranje	24.2.1988.
KOJUNDŽIĆ	TONKO	Procjena vrijednosti radikalne metode liječenja boli poslije vađenja zuba	7.3.1988.
KLENKAR	STJEPAN	Analiza etioloških faktora kroničnih ostitičkih periapikalnih promjena bolesnika upućenih na apikotomiju	8.3.1988.
ŠVAJHLER	TIHOMIR	Ispitivanje postekstrakcijskih komplikacija s obzirom na izbor anestezije	9.3.1988.
FILIPOVIĆ-GRČIĆ	ZLATKO	Prevalencija parodontnih bolesti i potreban tretman na području urbanog i ruralnog dijela Istre (Rovinj - Žminj)	10.3.1988.
NEXHIPI	MUHAREM	Epidemiološka studija prevalencije zubnog karijesa i parodontnih bolesti na području seoske i gradske populacije Bitole	10.3.1988.
GRABAREVIĆ	SANJA	Analiza mikroelektriciteta na tkiva usta u nosilaca metalnih protetskih nadomjestaka i ispuna	14.3.1988.
PUPIĆ	VESNA	Scanning elektroničko mikroskopsko istraživanje prodornosti adhezijskog kompozitnog sredstva u različitim tipovima fisurnog sustava trajnih pretkutnjaka	31.3.1988.
KRHEN	JURICA	Studij zaostalog monomera u polimetilmetakrilatnim dentalnim materijalima pod različitim uvjetima polimerizacije	31.5.1988.
NOVAK	MARIJA	Medicinsko i organizacijsko vrednovanje endodontskog rada u trijažnoj ambulanti zdravstvenog doma Novo Mesto	7.7.1988.
ANIĆ	IVICA	Primjena lasera u stomatologiji: evaluacija primjene galij-arsenid lasera u parodontologiji	8.7.1988.
VARGEK-SOLTER	VESNA	Vrijednost transkranijjskog dopler ispitivanja u alkoholičara	12.7.1988.
ŠERIĆ	VESNA	Alkoholizam kao faktor rizika kod cerebrovaskularne bolesti analizom vertebrobazilarnog sliva transkranijjskom dopler sonografijom	12.7.1988.
BULJAN	DANIJEL	Istraživanje korelacije psihičkih i somatskih komplikacija alkoholizma-apstinencijskog sindroma i delirijum tremensa	13.7.1988.
BIOČIĆ	IVICA	Evaulacija uspješnosti liječenja ovisnosti o drogama sa područja grada Zagreba	13.7.1988.
MESIĆ-PAR	NIVES	Klinička i histološka ispitivanja mladih trajnih zubi nakon vitalne amputacije pulpe	22.7.1988.
UDILJAK	VESNA	Procjena preventivnih postupaka za najučestalije oralne bolesti u nas: parodontopatije i zubni karijes	22.7.1988.
DOMIĆ	ANTO	Kliničko i rendgensko ispitivanje učestalosti oštećenja račvališta višekorijenih zubi	14.10.1988.
PREKRAT	BORIS	Istraživanja oblika prirodnog zubnog luka s obzirom na primjenu u mobilnoj protetici	18.10.1988.
GAJSKI	JOSIPA	Opcija modela kompjutorske obrade u ispitivanju recesije gingive	24.11.1988.
KARAKAŠ	ZLATKO	Prevalencija palatinalnog žlijeba gornjih inciziva i važnost u razvoju parodontne bolesti	24.11.1988.
MANDIĆ	BOJAN	Disfunkcija temporomandibulamog zgloba u populaciji od 19-29 godina	24.11.1988.
BUŠIĆ	JURE	Utjecaj glazbe na smanjenje straha i bola kod pacijenata u stomatološkoj ambulanti	3.12.1988.
RELJANOVIĆ	DOMINA	Istraživanje ishlapljivanja monomera akrilatnog gela u predpolimerizaciji	14.12.1988.
FILIPOVIĆ	DANICA	Kandida na zubnim strukturama u karijes rizičnih osoba	21.12.1988.
VALČIĆ	ŽELJKO	Komparativna studija prevalencije zubnog karijesa u urbanoj i ruralnoj sredini na području Kočevja i Loškog potoka	21.12.1988.
GAŽIĆ	ZLATKO	Učestalost i intraoralna distribucija dentinske preosjetljivosti	22.12.1988.
KATOVČIĆ	JURAJ	Ispitivanje istrošenosti zubne površine u šumskih radnika	22.12.1988.
MATIJEVIĆ	IVAN	Uspjeh klubskog postupka u odnosu na dobrovoljnost alkoholičara	22.12.1988.
BLANUŠA	MIROLJUB	Neke karakteristike na Minesota multifaznom intervalu kod hospitalno lečenih alkoholičara	24.12.1988.
KUJUNDŽIĆ	IVICA	Stradanje u cestovnom prometom obzirom na alkoholiziranost sudionika koji su uzrokovali prometnu nezgodu	26.12.1988.
JURŠIĆ	ANKICA	Varijacije u ekspresivnosti i penetrantnosti hipodoncije - segregacijska analiza	27.12.1988.
KARABEGOVIĆ	DŽEVAD	Primjena syntografa kao implantata kod opsežnih periapeksnih koštanih defekata sa proširenom parodontnom pukotinom	28.12.1988.

PREZIME	IME	NASLOV RADA	DATUM OBRANE
BAKULIĆ	DANICA	Ispitivanje vrijednosti gow-gates intraoralne metode mandibularne anestezije	29.12.1988.
BARAC-FURTINOVIĆ	VESNA	Anomalije zubi mliječne denticije i stanje trajnih nasljednika	29.12.1988.
KUZMANOVIĆ	MILAN	Povezanost alkoholizma s nekim socijalno psihološkim karakteristikama tjelesnih invalida	29.12.1988.
MISER	BERNARDA	Karijesprotektivno djelovanje preparata fluora na trajne zube u djece ruralnog dijela Međimurja	24.4.1989.
H.BEQA	HASAN	Prevenција пародонтних болести и потребан третман на подручју урбане и руралне средине SAP Kosovo	25.4.1989.
KUFTINEC	VJERAN	Promjena linearnih dimenzija otisaka u stomatološkoj protetici nakon upotrebe sredstava za dezinfekciju	27.4.1989.
HAMDY	MUSHTAHA	Širina otisnutog paratubarnog prostora pri različitim metodama funkcijskog otiska	27.4.1989.
KUFTINEC	VJERAN	Promjena linearnih dimenzija otisaka u stomatološkoj protetici nakon uporabe sredstava za dezinfekciju	27.4.1989.
PLEŠE-GAČEŠA	LJUBICA	Prognoza ozlijeđenih primarno nezbrinutih trajnih zubi	16.5.1989.
FILIPOVIĆ	IRINA	Utjecaj ovarijektomije na koštani i stomatognati sustav kod štakora	6.6.1989.
UDOVIČIĆ	MIRJANA	Kontaminacija pulpe dentis s posebnim osvrtom na prisutnost stafilokoka	22.6.1989.
PERINIĆ	JOSIP	Ispitivanje oralnog statusa populacije otoka Brača (prilog antropološkim istraživanjima)	23.6.1989.
KOVAČIĆ	JADRANKA	Korelacije gnatometrijskih i kranimetrijskih vrijednosti ispitanika s klasom II/1 i klasom II/2 u mliječnoj denticiji	30.6.1989.
HAJDUKOVIĆ	VELJKO	Učestalost pojave prekanceroznih lezija oralne sluznice i malignih oralnih tumora u odnosu na krvne grupe	10.7.1989.
ZENDAH	ABUDRRZAG MOHAMMED	Komparativna studija sagitalnih i vertikalnih rendgenkefalometrijskih parametara na odabranom uzorku Libijske i Jugoslavenske populacije	28.9.1989.
BRUSIĆ	VJEKOSLAV	Socijalno-pedagoški problemi bronhalne astme u dječjoj dobi	1.11.1989.
PENEV	LJILJANA	Ispitivanje specifičnosti subgingivalne mikrobiološke flore u bolesnika sa šećernom bolesti tip I i tip II	6.12.1989.
MIHELČIĆ	ZLATKO	Ovisnost razine glukoze u krvi o adrenalinu apliciranom s lokalnim anestetikom	21.12.1989.
SATRAPA	ŽELJKA	Utjecaj kemoterapije malignih bolesti na stanje oralne sluznice	26.12.1989.
SAADEDIN HADI	GHARIANI	Epidemiology of oral diseases in in Tripoli Libya	1.3.1990.
MOJSE-MILIČEV	MARIJA	Analiza razlika u prevalenciji zubnog karijesa kod odraslog stanovništva SR Slovenije	20.4.1990.
ROHINIĆ	LJILJANA	Primjena magneta i biokeramičkog implantata u retenciji resekcione proteza	26.4.1990.
PRPIĆ	MARIJA	Djelovanje imunosupresivne terapije na parodontna tkiva u bolesnika s transplantiranim organima s posebnim osvrtom na Cyclosporin-A	7.5.1990.
KASTRATI	DIJE	Analiza djece s traumama zuba primjenom modela "sredstvo-domaćin-okoliš"	25.5.1990.
ŠIMUNOVIĆ	DAVORIN	Korelacija atropometrijskih i gnatometrijskih parametara u ispitanika s anomalijom klase II/1 i klase II/2 u ranoj trajnoj denticiji	13.6.1990.
MAK-KREGAR	SANJA	Karcinom tonzilarnе regije: usporedba kliničkih TNM klasifikacija	5.7.1990.
JAKELIĆ	ŽELJKO	Najčešće komplikacije i njihova učestalost prilikom ekstrakcije zuba	9.7.1990.
ZENDAH	ABUDRRZAG	Komparativna studija sagitalnih i vertikalnih rendgen-kefalometrijskih parametara na odabirom uzorku libijske i jugoslavenske populacije	28.9.1990.
ZEČEVIĆ	ŽELJKA	Hiperkeratoza jezika - posebni oblik oralne hiperkeratoze, prilog tehničkoj analizi	28.9.1990.
MEHLE	NENAD	Ocjena uspješnosti rekonstrukcije mladih trajnih zubi kompozitnim materijalom	31.10.1990.
BRKIĆ	HRVOJE	Osobitosti oblika zubi u osoba s Klinefelterovim sindromom	28.11.1990.
JIBRIN	MUNA	Ortodontske anomalije vrednovane metodom fotookluzije	5.12.1990.
MATIĆ	MARIJA	Prilog ispitivanju utjecaja regionalnih činitelja na potrebe protetske sanacije u Republici Hrvatskoj	27.2.1991.
SEVEROVIĆ-GAŠPARIĆ	MILENA	Oralna kandidijaza kao komplikacija kod sistemske antibiotske terapije	27.2.1991.
OBRADOVIĆ-ŠTRBAC	BORKA	Adherencija candidae albicans na oralne epitelne stanice oboljelih od diabetes mellitusa	14.3.1991.
NEZIRI	EMIN	Primjena dentometra u ambulanti primarne zdravstvene zaštite	29.4.1991.
VINCETIĆ	JOŠKO	Ozljeđe trajnih sjekutića u djece i komparativna analiza postupaka za njihovo liječenje i prevenciju	30.4.1991.

PREZIME	IME	NASLOV RADA	DATUM OBRANE
MANOJLOVIĆ	SLAVICA	Stanje tvrdih zubnih tkiva kod radnika u akumulatorskim stanicama	23.5.1991.
PERINIĆ	BISERKA	Varijacije kvantitativnih i kvalitativnih dentalnih varijabli analizirane primjenom Butlerove teorije razvojnih polja	7.6.1991.
ZRNIĆ-GAGOVIĆ	SNJEŽANA	Odnos mišićne aktivnosti i sila zagriža u nosilaca totalnih proteza	25.6.1991.
HAUTZ	ZVJEZDANA	Utjecaj insuficijentne nazalne respiracije na rast i razvoj orofacijalnog sistema	5.7.1991.
PAVELIĆ	BOŽIDAR	Antimikrobni učinak kalcijevog hidroksida na mikroorganizme Streptococcus mutans, Streptococcus faecalis i Candida albicans in vitro	5.7.1991.
PRSKALO	KATICA	Iznos Benett-kretnje obzirom na klinički nalaz okluzije	10.7.1991.
KLARIĆ	TATJANA	Promjene tvrdoće i metalografske strukture odljevaka kobalta i kroma nakon dodavanja već lijevane legure	25.7.1991.
SASI	MOHAMED JAMAL AHMED	An investigation of the effect of partial prothesis on teeth and supporting tissue	25.7.1991.
BERGMAN	VEČESLAV	Kraniometrijsko i rendgenkefalometrijsko istraživanje nagiba stražnjeg zida zglobne kvržice čeljusnog zgloba u čovjeka	26.7.1991.
BORIĆ	BISERKA	Klinička funkcijska analiza u mješovitoj denticiji	9.9.1991.
KRNDELJ	NORMELA	Studija odnosa kumulativnih širina zubi gornje i donje čeljusti u eugnatih ispitanika naše populacije	13.11.1991.
RICHTER	IVICA	Učestalost psihosomatskih oralnih promjena u stanovnika Fužina i Lokava u Gorskom Kotaru	19.12.1991.
ČUNKO-RASTOVSKI	GROZDANA	Specifičnost temperameta djece s ozljedama zuba mliječne denticije	20.12.1991.
ŠEGOVIĆ	SANJA	Trichomonas tenax u usnoj šupljini	20.1.1992.
VUČKOVIĆ-DIVIĆ	SANKA	Epidemiološka studija o stanju zubnog zdravlja i raširenosti ortodontskih anomalija u školske djece Sinja	5.3.1992.
GALIĆ	NADA	Utjecaj poliranja na električni potencijal amalgamskog ispuna	23.3.1992.
SRIMAC	ANTUN	Istraživanje ponašanja kemijskom i fotokemijskom polimerizacijom stvrdnutog kompozitnog materijala u restoraciji klinastih defekata zuba s i bez preparacije	7.4.1992.
DUKIĆ-HOMAN	ZORA	Incidencija primarnih kompresija i popratnih fenomena kod učenika nižih razreda osnovnih škola Novog Zagreba	23.4.1992.
BAN-ZLATEV	TATJANA	Določanje kariogenosti hrane po intraoralni metodi (deltaJp) prepustnosti iodidnih ionov	30.4.1992.
MEHULIĆ	KETIJ	Estetika tijela mosta premolarsko-molarskog segmenta	14.5.1992.
PAVIČIĆ	ĐIM	Istraživanje zaostalog monomera u poli(metilmetakrilatnim) smolama postupkom infracrvene spektroskopije	12.6.1992.
ALKAISI	AFTAKHR	Dehiscencije i fenestracije alveolne kosti	25.6.1992.
SEIFERT	DAVOR	Varijacije odnosa referentnih čimbenika za orijentaciju odljeva gornje i donje čeljusti u artikulatorki sustav	15.10.1992.
RAJIĆ	SENKA	Ortodontski poremećaji i oralno zdravlje u ispitanika s Downovim sindromom	19.10.1992.
VOJVODIĆ	DENIS	Ocjena silicoater postupka s obzirom na čvrstoću veze metala i fasete	19.10.1992.
KNEŽIĆ	LJUBICA	Opravdanost postojanja stomatološke ambulante u školi	22.10.1992.
ŠTIMAC-UZELAC	DOLORES	Utjecaj anksioznosti na dentalni status školske djece	28.10.1992.
POTOČKI-TUKŠA	KARMEN	Prevenција parodontnih bolesti u Hrvatskoj	5.11.1992.
OMRČEN	ANTE	Istraživanje zaostalog benzoil peroksida u poli(metilmetakrilatnim) smolama postupkom plinske kromatografije	19.11.1992.
SALIHAGIĆ	ADEM	Modificirana submukozna vestibuloplastika	30.11.1992.
KONČAR-SUMIĆ	OGNJENKA	Nalaz imunoglobulina kod oralnog karinoma	23.12.1992.
PERKOVIĆ	MARKO	Analiza djelovanja nekih modifikacija aktivne ploče primjenom elektroničkog računala uz vlastitu programsku podršku	14.2.1993.
ĐAKOVIĆ-SEKULIĆ	MARIJA	Procjena prisutnosti dendritičkih makrofaga kod oralnog lihena planusa	16.3.1993.
BLAGAIĆ	BOŽENA	Vrednovanje uspješnosti pečačenja trajnih kutnjaka u djece	17.3.1993.
LOBNIK-GOMILŠEK	BOJANA	Epidemiološko ispitivanje i prevalencija karijesa u vojnih obveznika 1989; 1990. i 1991. godine.	24.3.1993.
GAŠPAR	MARIJAN	Oralne anomalije u bolesnika s Downovim sindromom	26.3.1993.

PREZIME	IME	NASLOV RADA	DATUM OBRANE
BAGIĆ	IVANA	Prevalencija zubnog karijesa i parodontnih bolesti u populaciji osoba s Downovim sindromom	30.4.1993.
ŠTAMBUK	LJILJANA	Usporedba postupka prosječne orijentacije sadrenih odljeva u artikulatorskom sustavu	2.6.1993.
BROZ	MIRA	Utjecaj fiksoprotetskih estetskih gradivnih materijala na biološka tkiva	7.6.1993.
KUNJKO	EDUARD	Komparativna analiza terapijskih postupaka kod luksacija i avulzija mladih trajnih zuba	9.7.1993.
BRČIĆ	RAJKA	Dinamika gnatometrijskih promjena tijekom rasta	24.9.1993.
MILIČEVIĆ	MIROSLAV	Utjecaj različitih oblika metalne podloge Maryland mostova na dinamičku čvrstoću spoja metal-kompozit	5.11.1993.
ŠEPIĆ MATANOVIĆ	BRANKA-MIKICA	Povezanost oralnih streptokoka i oralnog lichen planusa	12.11.1993.
OSMANI	AZIZ	Epidemiološka studija o stanju zdravlja prvih trajnih kutnjaka školske djece općine Gostivar	18.11.1993.
RADOVIĆ	ZDENKA	Analiza kraniofacijalnih i gnatometrijskih posebnosti u ispitanika južnodalmatinske regije	18.11.1993.
MILOŠAK	TATJANA	Analiza distribucije sila mobilnih ortodontskih naprava elektroničkim računalom	10.12.1993.
MIŠOLIĆ	CVETKO	Mogućnost primjene permanentnih magneta kao izvorišta aktivnih sila u kirurško-ortodontskom tretmanu retiniranih zubi	10.12.1993.
JANUŠIĆ-ANTONČIĆ	MIRJANA	Ispitivanje vrijednosti retencijske adhezijske sile kod potpunih proteza	20.12.1993.
NORČIĆ	SILVA	Pojav profesionalnih uzur sklenine delavcev tekstilne tovarne "Mura"	18.1.1994.
BLAŽIĆ-POTOČKI	ZITA	Profesionalna oštećenja stomatologa pri radu	1.2.1994.
MILJENOVIĆ	ALEKSANDRA	Evalucija rasta i razvoja donjih trećih molara u eugnatih i dignatih ispitanika osnovnoškolskog rasta	10.2.1994.
KOS	IRENA	Oralno zdravlje kod školske djece od 6 do 16 godina oboljele od šećerne bolesti	25.2.1994.
DRAŽIĆ	SUADA	Prevalencija parodontnih bolesti u području Bosanske krajine	17.3.1994.
RODIĆ	SLADANA	Evalucija nivoa erupcije trajnog očnjaka prvog i drugog pretkutnjaka u eugnatih i disgnatih ispitanika	31.3.1994.
PENIĆ	LJERKA	Utjecaj juvenilnoga reumatoidnog artritisa na oralno zdravlje	2.6.1994.
LEKO	JASNA	Minor anomalije u djece s hipodoncijom	14.7.1994.
GLAVINA	DOMAGOJ	Dentalni i dermatoglički nalaz kod epidermalnih displazija	14.10.1994.
KRSNIK	RUŽICA	Mogućnosti kontrole karijesa provedbom preventivnoga programa u vrtićima (dvanaestogodišnje iskustvo)	17.10.1994.
LEDIĆ	BRANKA	Određivanje stupnja rubnog propuštanja kompozitnih ispuna pri različitom predtretmanu kaviteta	21.10.1994.
DŽAPO	MILAN	Funkcija žlijezda slinovnica kod kserostomije inducirane radioterapijom	30.3.1995.
NOVAKOVIĆ	BRANKA	Ispitivanje vrijednosti sila retencijskih elemenata djelomičnih proteza	27.4.1995.
ŠTAMBUK	DARIO	Primjena bioaktivnog resorbirajućeg granulata Imaplant R-1 za punjenje koštanih defekata čeljusti	8.5.1995.
LAUŠ	JADRANKA	Ispitivanje zatezne čvrstoće između metala i keramike	27.6.1995.
PAVLEC-WEBER	MIRNA	Dinamika promjena linearnih kraniofacijalnih parametara tijekom rasta	29.6.1995.
HULJEV	SANJA	Usporedba indeksnih sustava procjene prevalencije parodontnih bolesti	11.7.1995.
GIKIĆ	DANKO	Ispitivanje prijelomne čvrstoće reseciranog zuba u odnosu na intraradikularnu duljinu nadogradnje	18.7.1995.
VUČETIĆ-JURIČIĆ	SANJA	Stilovi sučeljavanja i ponašanje djece tijekom stomatološkog zahvata	10.4.1996.
PERIĆ	BERISLAV	Raščlamba koštanih promjena čeljusti u bolesnika sa sistemskom sklerozom	25.4.1996.
VALENTAK	LJILJANA	Longitudinalno epidemiološko ispitivanje dentalnog morbiditeta u adolescentica	26.4.1996.
JELAČA-BAGIĆ	SNJEŽANA	Utemeljenje i rad prve stomatološke ordinacije hrvatskog saniteta u funkciji razvoja stomatološke zaštite vojaka na zadarskom području	5.6.1996.
FILIPOVIĆ	FILIP	Oštećenje funkcije žlijezda slinovnica u bolesnika sa karcinomom štitnjače liječenih radioaktivnim jodom	11.6.1996.
LONČAR	ANTE	Mjerenje žvačnih sila koje djeluju na ležište baze djelomične proteze	18.10.1996.
BAČIĆ	MIRA	Bibliometrijska kvantitativna i kvalitativna analiza stomatoloških časopisa na područjima bivše Jugoslavije u periodu od 1985-1991 godine	12.11.1996.
MOLNAR	MAJA	Učestalost oralno kirurških zahvata u studentskoj populaciji	26.11.1996.

PREZIME	IME	NASLOV RADA	DATUM OBRANE
DABINOVIĆ	JASENKA	Komparativna studija obrade korijenskih kanala tijekom endodontskog tretmana	11.12.1996.
TEDESCHI	MAJA	Ocjena finalne obrade površine kompozitnog ispuna	11.12.1996.
ABDELMAGEED	MUSTAFA	Priprema i praćenje rizičnih bolesnika tijekom i poslije oralnokirurških zahvata	12.12.1996.
PRKAČIN-BELJAN	VESNA	Uzroci gubitka zubi	27.12.1996.
VRATARIĆ	ĐURĐICA	Utjecaj radio terapije u području lica na zubna tkiva	21.3.1997.
JEŽINA	MARINA	Procjena gnatometrijskih promjena tijekom razvoja denticije	11.4.1997.
VERZAK	ŽELJKO	Značaj dentinogenesis imperfecta u klasifikaciji osteogenesis imperfecta	10.6.1997.
VARGA	SUZANA (R.1979.)	Povezanost mezidistalnih i bukooralnih dimenzija zubi s gnatometrijskim i rentgenkefalometrijskim parametrima	10.6.1997.
DAKHEL	MOUSTAFA AHMAD	Istraživanje posljedica apikotomije na stabilnost zuba objektivnim mjerenjem zubne pokretljivosti	26.6.1997.
JUKIĆ	SILVANA	Učinak CO2 i ND:YAG lasera na pulpu i periradikularno tkivo	5.9.1997.
GULJAŠ	KREŠIMIR	Analiza naprezanja totalnih proteza u funkciji metodom konačnih elemenata	30.12.1997.
BROZOVIĆ	SUZANA	Koncentracija prostaglandina E2 u slini i serumu psa kod eksperimentalno induciranih aftoznih ulceracija	17.2.1998.
ŠILJEG	JELENA	Raščlamba raznolikosti inklinacija trajnog očajaka tijekom razvoja denticije	20.2.1998.
ZRNA	MARIJA	Subjektivna i objektivna procjena uspješnosti mobilno - protetske terapije	27.4.1998.
ANIĆ	SANDRA	Biomehanička analiza sidrišta na digitaliziranom modelu gornjeg zubnog luka	14.5.1998.
VUKUŠIĆ	NEVENKA	Promjene nagiba okluzijske linije tijekom rasta i razvoja kraniofacijalnog sustava	15.5.1998.
MILETIĆ	IVANA	Brtvljenje i citotoksičnost komercijalnih preparata za punjenje korijenskoga kanala	18.5.1998.
MAJSTOROVIĆ	MARTINA	Dentalna anksioznost u djece: uloga obitelji i prijašnjeg iskustva	14.7.1998.
AURER	ANDREJ	Bilježi parodontne destrukcije u slini i u parodontnom džepu	14.7.1998.
ŽABAROVIĆ	DOMAGOJ	Utjecaj gubitka zubi na pojedine anatomske strukture čeljusnoga zgloba	16.7.1998.
ZAHED ALKADRI	KHALED	Evaluacija dentalne zrelosti u ortodontskih ispitanika dviju etničkih skupina	17.7.1998.
ABULWEFA	AHMED	Klinefelterov sindrom i svojstva okluzije	29.12.1998.
MATKOVIĆ	IVO	Abrazija i promjene u pulpnom prostoru krune i korijena zuba	4.1.1999.
STOJČEVIĆ	SINIŠA	Usporedba dvaju kirurških pristupa liječenja odontogenih apscesa	21.1.1999.
KNEŽEVIĆ	ALENA	Polimerizacija kompozitnih smola plavim visokosjajnim svijetlećim diodama	5.2.1999.
SIMEON	PARIS	Ekperimentalna prosudba rubnog propuštanja cervikalnih ispuna	10.2.1999.
PANDURIĆ	VLATKO	Terapija nekarijesnih cervikalnih lezija dentinskim adhezivima	12.2.1999.
NOVOSEL	ANDREJA	Pouzdanost metoda procjene meziodistalnih promjera krune očajaka i pretkutnjaka	12.2.1999.
KRALJEVIĆ	SONJA	Bilježenje i mjerenje kretnji donje čeljusti metodom elektroničke aksiografije	18.2.1999.
KUNA	TIHOMIR	Analiza "neodij-željezo" magnetske retencijske legure	25.2.1999.
BOŠNJAK	ANDRIJA	Specifičnosti keratinizirane i pričvrstne gingive u mješovitoj denticiji	27.2.1999.
ČATIĆ	AMIR	Istraživanje utjecaja različitih oblika preparacije prednjih zuba na dinamičku izdržljivost privremenih krunica	1.3.1999.
MARŠAN	TEUTA	Reakcija zubne pulpe na direktno prekrivanje kolagenom biresorbirajućom membranom	19.3.1999.
SUŠIĆ	MATO	Kliničko i radiološko istraživanje koštanih defekata poslije primjene kolagenog matriksa	12.4.1999.
MEKKI AMIN	ADIL MOHAMED	Procjena provedenih postupaka u liječenju retiniranih očajaka	17.4.1999.
ČELIĆ	ROBERT	Ispitivanje povezanosti temporomandibularnih poremećaja i stanja okluzije	18.11.1999.
KIŠIĆ-MERLO	SUNČANA	Procjena sagitalnih međučeljskih odnosa u ispitanika s anomalijama klase II po Angleu	25.11.1999.
BLAŽANOVIĆ	MARIJA	Svojstva zubi u osoba s Turnerovim sindromom	2.12.1999.

PREZIME	IME	NASLOV RADA	DATUM OBRANE
HEMERICH	LADA	Antibakterijski učinak octenidindihidroklorida kod nositelja mobilnih nadomjestaka	29.12.1999.
BUKOVIĆ	DINO	Izvori i prostorna raspodjela magnetskih polja u stomatološkim ordinacijama	29.12.1999.
JURIĆ	HRVOJE	Vrijednosti Dentocult testova u djece nakon primjene različitih postupaka za kontrolu plaka	30.12.1999.
JUKIĆ	JELKA	Prevalencija oralnih anomalija u djece sa smetnjama u razvoju	30.12.1999.
JURČIĆ	IVANA	Učinak ocenidihidroklorida na candidu albicans kod stomatitis prothetica	30.12.1999.
GRUDEN-POKUPEC	JOSIPA-SANJA	Psihogeneza stomatopiroze	13.1.2000.
VUČIĆEVIĆ-BORAS	VANJA	Raščlamba salivarnih i krvnih parametara u pacijenata sa sindromom pečenja usta	19.1.2000.
ALAJBEG	IVAN	Elektroestetijsko ispitivanje oralne sluznice kod bolesnika sa sindromom pečenja usta	22.3.2000.
HABAN	VESNA	Identifikacija specifičnih bakterija u subgingivnom plaku oboljelih od parodontitisa, primjenom metode lančane reakcije polimeraze	24.3.2000.
JUZBAŠIĆ	AMILA	Parodontni status frontalnih zuba kod pacijenata s klasom II/1 i klasom II/2	27.4.2000.
DUMANČIĆ	JELENA	Gonadna disgeneza i značajke zubala	28.4.2000.
SOKLER	KLARA	Etiološka važnost stloidnog nastavka u dijagnostici orofacijalne boli	3.5.2000.
IVANČIĆ	ANICA	Doprinos biomehaničkom pristupu u prognostičkoj procjeni zdravlja potpornih struktura zuba	5.5.2000.
TOMLJANOVIĆ-KOLKA	MIRNA	Doprinos tumačenju utjecaja psiholoških faktora u etiologiji gubitka parodontnog pričvrstka	12.5.2000.
TOMLJANOVIĆ-RUDAR	IVANA	Učestalost i klinička obilježja bruksizma u psihijatrijskih bolesnika	12.5.2000.
FILIPIĆ	SANDRA	Istraživanje dinamičkih utjecaja konzistentnosti hrane na žvačne kretnje	26.5.2000.
BUBALO	VATROSLAV	Primjena elektronske spinske rezonancije - metode spinske probe u istraživanju strukture akrilatnih smola tijekom starenja	31.5.2000.
VUKSAN	VANJA	Izbor optimalnog centralnog venskog puta tijekom reanimacije	13.6.2000.
KARLOVIĆ	ZORAN	Usporedba učinkovitosti otapala gutaperke pri reviziji endodontskog punjenja	19.6.2000.
KLJUČARIĆ	DEAN	Hipodoncija i razvojni poremećaji zuba	27.6.2000.
ŠARAC	ZDENKO	Učestalost folikularnih cista čeljusti kod impaktiranih i retiniranih zuba	27.6.2000.
KRMPOTIĆ	MARKO	Mikrobiološka i patohistološka studija različitih faza odontogene upale	29.6.2000.
BADEL	TOMISLAV	Učestalost promjena na mekim tkivima čeljusnih zglobova u populaciji mladih muškaraca	30.6.2000.
LAUC	TOMISLAV	Antropogenetičko istraživanje malokluzija	4.7.2000.
ŠPALJ	STJEPAN	Parodontno zdravlje stanovnika dviju ruralnih sredina u Hrvatskoj	20.7.2000.
ČABOV	TOMISLAV	Epidemiološka analiza oralnokirurških zahvata obavljenih u ambulanti za oralnu kirurgiju kliničkog bolničkog centra Rijeka	20.7.2000.
KNEZOVIĆ-ZLATARIĆ	DUBRAVKA	Procjena uspješnosti terapije djelomičnim protezama različite kvalifikacije	21.7.2000.
PETRAS	IRA	Komparativna studija primjene tehnike indicirajuće vezne plazme kod dentalne legure	21.7.2000.
CIKAČ	ETIENNE	Epidemiološko istraživanje ozljeda zubi i alveolarnog nastavka	14.9.2000.
PAVIĆ	MARIJA	Učinkovitost medikamentozne terapije na smanjenje otekline, boli i trizmisa nakon operativnog otklanjanja donjih trećih kutnjaka	27.9.2000.
KOKIĆ	NEVEN	Procjena učinka pentadekapeptida BPC - 157 na kirurški induciranu osteartrozu temporomandibularnog zgloba štakora	30.10.2000.
AHMETOVIĆ	ALEN	Istraživanje dinamičke čvrstoće zuba opskrbljenog konfekcijskim i lijevanim nadogradnjama	17.11.2000.
STAZIĆ	IVANA	Učestalosti parodontnih bolesti u populaciji srednjoškolaca zagrebačke županije	20.11.2000.
JANKOVIĆ	BERNARD	Rasprostranjenost karijesa u ratom zahvaćenim područjima Srednje Bosne	27.12.2000.
KALAYA	MOHAMED NADIM	Analiza osnovnih kraniofacijalnih parametara odabranih uzoraka sirijske i hrvatske populacije	5.2.2001.
MIOČ	MARIS	Gnatodinometrijska dijagnostika protetskih pacijenata	16.2.2001.
VRANJEŠ	ZLATKO	Morfološke osobitosti zubi u funkciji samozaštitnih mehanizama	16.2.2001.
JOVANOVIĆ	VESELKO	Stanje oralnog zdravlja i potrebe za protetskim liječenjem osoba starije životne dobi	16.3.2001.

PREZIME	IME	NASLOV RADA	DATUM OBRANE
BUBIĆ-FILIPOVIĆ	VESNA	Analiza ortopantomograma za potrebe ponovne fiksno protetske terapije	2.4.2001.
GRČIĆ	NATAŠA	Učestalost disfunkcija čeljusnog zgloba u ruralnoj populaciji	21.5.2001.
ARTUKOVIĆ	DRAGANA	Prevalencija parodontnih bolesti u odraslih osoba na području Zagreba, vrednovana prema kriterijima SZO-e	1.6.2001.
KOVAČIĆ	IVAN	Resorpcija rezidualnih grebena kod nosilaca totalnih proteza nakon jedne godine nošenja	28.6.2001.
FEKONJA	ANITA	Hipodoncija u populaciji mariborskih ispitanika s posebnim osvrtom na ortodontsku terapiju	29.6.2001.
ŠKEC	VJEKOSLAV	Specifičnosti stomatološke zaštite u pripadnika hrvatske vojske	10.7.2001.
RAJČIĆ	ALKA	Dijagnostički postupci u procjeni etioloških čimbenika orofacijalne boli neodontogene etiologije	17.7.2001.
DULČIĆ	NIKŠA	Povezanost promjena zglobne pločice čeljusnog zgloba s gubitkom zubi	10.10.2001.
DIVKOVIĆ	IRENA	Helicobacter pylori na oralnoj sluznici	25.10.2001.
VOJNIĆ	MIREN	Istraživanje učestalosti loma poliakrilatne baze gornje totalne proteze	21.11.2001.
VICKOVIĆ	MIHOVIL	Epidemiološko ispitivanje oralnog zdravlja hrvatskih vojnika	16.1.2002.
ALAJBEG	IVA	Elektromiografsko ispitivanje aktivnosti žvačnih mišića u ispitanika s temporomandibularnom disfunkcijom	8.2.2002.
VALTER	KRUNA	Učestalost odontogenih keratocista prema mjestu nastanka	13.2.2002.
IVANEC	MARTINA	Procjena rezultata liječenja skeletnih ortodontskih anomalija	22.3.2002.
GOLJA	NATAŠA	Učinak postnatalne prehrane na razvoj čeljusti i denticije	22.3.2002.
KUTLEŠA-OROŠI	IVA	Gonadna disgeneza i asimetrija zubi	24.5.2002.
MATANIĆ-ČIŽIĆ	NADA	Inhibicijski i ekscitacijski refleksi u elektromiogramu žvačnih mišića u različitim položajima donje čeljusti	6.6.2002.
BIRIMIŠA KOMAZEC	MINJA	Određivanje spola analizom DNA izoliranom iz zuba	9.6.2002.
RINČIĆ	NIVES	Korozija Co-Cr-Mo legure u različitim uvjetima	27.6.2002.
BAUČIĆ	MAJA	Otpuštanje metalnih iona iz zlatno-platinske legure ovisno o različitim uvjetima	27.6.2002.
ČATIĆ	ALMA	Otpuštanje iona teških metala iz nikal-krom slitine u različitim uvjetima kiselosti	27.6.2002.
JERAMAZ	SREČKO	Učestalost pojedinih vrsta fiksno protetskih radova u pacijenata regije Metković	28.6.2002.
VRČEK	DANIJELA	Povezanost posttraumatskog stresnog poremećaja s pojavom kserostomije	1.7.2002.
JOKIĆ	DAVOR	Raščlamba rendgenkefalometrijskih vrijednosti i kliničkih rezultata ortodontsko kirurškog liječenja skeletnih ortodontskih anomalija	4.7.2002.
CIMAŠ-KARAĐOLE	MAJA	Histološke osobitosti odontogenih keratocista	4.7.2002.
ČERI-VARGA	MONIKA	Utjecaj stresa i psihosocijalnih čimbenika na oralno zdravlje stanovnika Čepina	10.7.2002.
MIKŠIĆ	MARTINA	Površina cakline nakon skidanja ortodontskih bravica	26.7.2002.
SUŠAC	MARIJA	Podudarnosti i razlike ortodontskih nalaza u roditelja i djece	26.7.2002.
GIROTTO	MILJENA	Procjena povezanosti simptoma i znakova temporomandibularne disfunkcije i simptoma parodontnih poremećaja	26.7.2002.
KATIĆ	DENIS	Procjena kakvoće brtvljenja korijenskog kanala postignuta različitim tehnikama punjenja	24.9.2002.
LONČAR ROGOZNICA	ANTONIJA	Dentoalveolarna adaptacija kod ispitanika s mandibularnim prognatizmom	4.10.2002.
BABARA	MARIJA	Umor žvačnih mišića tijekom mastikacije	14.11.2002.
FEREGA	JASMINKA	Preosjetljivost zubi nakon zbrinjavanja karijesnih lezija suvremenim materijalima	15.11.2002.
TRIVANOVIĆ-DOBRIJEVIĆ	TANJA	Karijesne i erozivne lezije zuba u alkoholičara	15.11.2002.
STOJČEVIĆ	IVANA	Artikulacija glasa kod pacijenata s djelomičnim protezama	6.12.2002.
RIBARIĆ	DUNJA	Stanje okluzije kao faktor rizika za ozljede inciziva djece školskog uzrasta	17.12.2002.
ŠAFAR	DALIBOR	Analiza zubala poginulih tijekom domovinskog rata	20.12.2002.

PREZIME	IME	NASLOVRADA	DATUM OBRANE
MILIĆ	IVAN	Različitošću građe epitela odontogenih cista	14.1.2003.
KOČJAN	WILLY	Gubitak bukalnog kortikalisa čeljusti kao indikacija za apikotomiju zuba	17.1.2003.
PREBEG	ANA	Erozijske promjene u zubi adolescenata	21.2.2003.
ŠUTEJ	IVANA	Ispitivanje utjecaja pušenja cigareta na parodontni status srednjoškolaca	20.3.2003.
NIKOLIĆ	IVONA	Istraživanje uzroka stvaranja pigmentiranih naslaga zubne cakline	21.3.2003.
MURETIĆ ČATIĆ	IVANA	Procjena odnosa vertikalnih i sagitalnih dimenzija neurokranija i viscerokranija tijekom rasta	28.3.2003.
JELIĆ	MATEJA	Usporedba hrapavosti površina proteznih baza polimeriziranih različitim postupcima	3.4.2003.
ŠTAMBUK-ČOSIĆ	DARIA	Varijacije veličine mandibularnog kuta kod anomalija sagitalnog i vertikalnog položaja mandibule	4.4.2003.
JAKOVAC	MARKO	Kemijska postojanost dentalne keramike	14.5.2003.
EREŠ	IVANA	Povezanost pravilnog izgovora s retencijom, dimenzijom i dužinom nošenja gornje totalne proteze	2.6.2003.
MLINARIĆ-LABURA	VANJA	Kliničke mogućnosti lokalne analgezije u oralnoj kirurgiji s pomoću mlaza anestetika	17.6.2003.
KLARIĆ	TATJANA (R.1974.)	Pojavnost karijesa u djece s obzirom na oralno-higijenske navike i ranije karijes iskustvo	9.7.2003.
MARČAN	EDITA	Procjena propusnosti punjenja korijenskog kanala kod tehnike hladne lateralne kondenzacije	10.7.2003.
LOZO	TONČICA	Prevalencija temporomandibularnih disfunkcija kod djece	11.7.2003.
OKLJEŠA	IVANA	Učestalost i vrste boli u stomatoloških bolesnika	16.7.2003.
ILLEŠ	DAVOR	Povezanost čimbenika okluzije sa znakovima i simptomima temporomandibularnih disfunkcija	24.10.2003.
RAFAJ	MARTINA	Dentoalveolarni kompenzatorni mehanizmi kod otvorenog zagriža	3.11.2003.
DLAKA	ARIANA	Praćenje učestalosti indikacija za alveotomiju trećih molara u Splitsko-dalmatinskoj županiji	24.11.2003.
KOS	PATRICIJA	Alergijske reakcije na gradivne i pomoćne materijale u stomatološkoj protetici	8.12.2003.
ŽURIĆ	GORAN	Gnatometrijska analiza zubnih lukova blizanaca upotrebom softverskog programa Zugo	8.12.2003.
BEGO	KREŠIMIR	Učestalost karijesa u stanovnika Šibensko-kninske županije	12.12.2003.
IVOŠEVIĆ	NATAŠA	Denzitometrija u prosudbi zdravlja potpornog sustava zuba	22.12.2003.
MAVER BIŠČANIN	MIRELA	Učinak terapijskog lasera na candidu albicans kod stomatitis prothetica	29.12.2003.
PRLIĆ	ANTE	Otpuštanje iona metala u sulkusnu tekućinu kod fiksnoprotetskih pacijenata	29.12.2003.
IVANKOVIĆ	LUIĐA	Utjecaj mobilnih proteza na promjenu mikrobne flore usne šupljine ovisno o materijalu	14.1.2004.
JEROLIMOV	MIRNA	Procjena položaja i zrelosti zametaka trajnih zubi u razvojnoj fazi mješovite denticije	5.2.2004.
NEGOVETIĆ VRANIĆ	DUBRAVKA	Komparativna analiza dentalnih materijala za ispune u djece	11.2.2004.
BRAJDIĆ	DAVOR	Hibridizacija dentina tijekom adhezijskog postupka restorativnog postupka	13.2.2004.
KRZNARIĆ	OZREN MIKA	Adhezija na dentin	13.2.2004.
KOSTELAC	DRAŽENKA	Procjena rasta donje čeljusti raščlambom linearnih radiomorfometrijskih indeksa	6.4.2004.
BEBEK	BRANIMIR	Antimikrobna učinkovitost 0,2% klorheksidina u korijenskim kanalima	8.4.2004.
KRNIĆ	VANJA	Procjena koštanog tkiva mandibule na ortopantomogramima uporabom radiomorfometrijskih indeksa	20.4.2004.
SANDEV	SEBASTIJAN	Usporedna raščlamba mogućih komplikacija tijekom oralnokirurških zahvata provedenih s pomoću kratkotrajne inhalacijske i endotrahealne anestezije	3.6.2004.
ŠKRINJARIĆ	KRISTINA	Analiza postupaka liječenja trajnih inciziva nakon traumatskih oštećenja: retrospektivna studija	4.6.2004.
VUŠIĆ UŠAJ	ANDREJA	Profil mekih tkiva lica u ispitanika s različitim skeletnim anomalijama	9.6.2004.
GRGUREVIĆ	JOŠKO	Patohistološke i mikrobiološke osobitosti periapikalnih lezija rezistentnih na endodontsku terapiju	9.6.2004.
MILAS	ZRINKA	Procjena dentalne dobi djece u forenzičnim postupcima	16.6.2004.

PREZIME	IME	NASLOV RADA	DATUM OBRANE
HRALA	ZVONIMIR	Ispitivanje debljine mukoznog tkiva u području tvrdog nepca i tubera maksile	2.7.2004.
ROGOZNICA	JADRANKO	Oralni status i mogućnost uzastopne istovjetne terapije protetskih pacijenata	22.7.2004.
LAŠKARIN	MIRKO	Utjecaj dobi na promjenu boje korijena zuba	21.9.2004.
ANTONIĆ	ROBERT	Linearno i angularno mjerenje pomaka mandibule pri određivanju vertikalne dimenzije okluzije	24.9.2004.
KOLOMBO	MLADEN	Lokalno djelovanje pentadekapeptida BPC 157 na cijeljenje opekline lezije vermilionsko kutane granice u štakora	3.11.2004.
NEGOVETIĆ MANDIĆ	VIŠNJA	Hibridizacija dentina kod adhezijskog cementiranja estetskih intrakanalnih kolčića	11.11.2004.
ROGIĆ BARBIĆ	MARIJA	Mikropropusnost korijenskih kanala opskrbljenih Glassix kompozitnim kolčićima prije i nakon opterećenja	17.11.2004.
ČVORIŠĆEC	ZORAN	Parodontni status bolesnika s astmom	29.11.2004.
ŠUMAN	MARIO	Utjecaj rata na oralno zdravlje profesionalnih vojnika Hrvatske vojske	17.12.2004.
ŠIMAC-BONAČIĆ	TATJANA	Utjecaj položaja glave na slobodni interkluzijski prostor prilikom određivanja fiziološkog mirovanja različitim metodama	23.12.2004.
FIKET	DANIJEL	Komparativno istraživanje lomne čvrstoće krunica iz tri različita nemetalna materijala	28.12.2004.
KOSTELIĆ STUNIĆ	MAJA	Istraživanje učestalosti podlaganja pomičnih proteza	28.12.2004.
DEVČIĆ	NEVENA	Citotoksičnost i brtvljenje roekoseal i AH plus punila korijenskog kanala	14.1.2005.
ŠNJARIĆ	DAMIR	Učinak doksiciklina na cijeljenje kroničnoga apeksnog parodontitisa u endodontskoj terapiji na psima	25.1.2005.
KUIŠ	DAVOR	Utjecaj duljine instrumentacije na cijeljenje kroničnoga apeksnog parodontitisa u pasa	26.1.2005.
DUKIĆ	WALTER	Analiza materijala i postupaka u prevenciji karijesa pečačenjem fisura	1.2.2005.
SEVERINAC	IGOR	Utjecaj mobilnih protetskih radova na govornu funkciju	23.2.2005.
VRČEK	JURICA	Podrazredi salivarnih imunoglobulina A i G u rekurentnih aftnih ulceracija i oralnog lihena	18.3.2005.
HORVAT	JELENA	Analiza odlaganja osteoida u prvoj fazi cijeljenja kroničnoga apeksnog parodontitisa u psa	7.4.2005.
ZGOMBIĆ POPOVIĆ	VOJKA	Mikrostrukturne promjene cakline uzrokovane različitim metodama jetkanja i ljepljenja ortodontskih bravica	11.5.2005.
MARČETIĆ	PATRICIJA	Učestalost amalgamskih i kompozitnih ispuna u stomatoloških pacijenata različitih dobnih skupina	20.5.2005.
RADICA	NATAŠA	Procjena potrebe za ortodontskom terapijom pomoću IOTN-a	3.6.2005.
BUNETA JURIĆ	LJILJANA	Antimikrobni učinak različitih medikamentoznih uložaka tijekom endodontskog liječenja	7.6.2005.
KATALINIĆ	ANDREJ	Gubitak zubi nakon smrti u procesu identifikacije ljudskih tijela	8.6.2005.
KRALJEVIĆ	MLADEN	Periapexni status endodontski liječenih zubi obzirom na kvalitetu poslijeendodontskog restorativnog nadomjestka	10.6.2005.
BOŽIĆ	DARKO	Prevalencija parodontnih bolesti i karijesa u gradu Zagrebu nakon 16 godina (1986 - 2002)	16.6.2005.
BOŽIĆ	MATKO	Pojavnost torusa mandibularisa i maksilarisa u populaciji srednjodalmatinske regije	7.7.2005.
PERIĆ	KLAUDIJA	Mikropropusnost materijala za punjenje korijenskih kanala	12.7.2005.
JURAS	ŽELJKA	Rubno propuštanje staklenih ionomera nakon različitih postupaka obrade ispuna	20.7.2005.
VODANOVIĆ	MARIN	Analiza stomatognatnog sustava srednjovjekovnoga koštanog uzorka iz Bijelog Brda kod Osijeka	20.7.2005.
STEINER	LEA	Socijalni status, kvaliteta i opseg protetskog zbrinjavanja u privatnoj i državnoj zdravstvenoj ustanovi	1.9.2005.
PEROŠ	KRISTINA	Podudarnost osobne percepcije i objektivne procjene tjelesne spremnosti u studenata stomatologije	28.9.2005.
ČVRLJAK TOMIĆ	IVANA	Tribološka svojstva estetskih fiksno-protetskih materijala	30.9.2005.
ČELAP PIGAC	BRANKA	Učestalost apikalnog kondezirajućeg ostitisa udruženog kroničnim pulpitisom u zagrebačkoj populaciji	24.11.2005.
BRAILO	VLAHO	Uloga salivarnog interleukina 6 i faktora tumorske nekroze alfa u oboljelih od leukoplakije usne šupljine	1.12.2005.
VIDOVIĆ JURAS	DANICA	Uloga salivarnog interleukina 6 i faktora tumorske nekroze alfa u patogenezi oralnog lihena rubera	1.12.2005.
MIKIĆ	VLATKA	Emocionalni profil pacijenata s temporomandibularnom disfunkcijom	2.12.2005.
PRICA	DUNJA	Mutageni potencijal dentinskih adheziva	5.12.2005.

PREZIME	IME	NASLOV RADA	DATUM OBRANE
GLAŽAR	IRENA	Osjetljivost roda candida prema protugljivičnim lijekovima u bolesnika s oralnom kandidijazom	9.12.2005.
PETRIČEVIĆ	NIKOLA	Povezanost oblika i dimenzija nepca i središnjih gornjih sjekutića	22.12.2005.
CAREK	ANDREJA	Utjecaj tehnologije spajanja neplemenitih legura na kvalitetu spoja	22.12.2005.
MILIN RADIĆ	SVJETLANA	Periapikalni procesi kod pasa	23.12.2005.
ČOSIĆ	JOZO	Morfološko istraživanje endodontskog prostora umnjaka in vitro	5.1.2006.
RADOVAN TURKOVIĆ	GORDANA	Povezanost karijesa, rampantnog karijesa i erozivnih promjena na zubima predškolske djece	3.2.2006.
TOMLJENOVIĆ	ANAMARIJA	Žvačne sile i parodontni status u osoba kemijskog odjela brodogradilišta "Viktor Lenac" u Rijeci	10.2.2006.
RAFAJ	IVA	Informiranost i stav učitelja i studenata učiteljskog studija o dentalnim traumama u djece	12.4.2006.
FERK LUKETIĆ	SUZANA	Antibakterijski učinak i kvaliteta brtvljenja materijala za retrogradno punjenje korijenskog kanala	19.4.2006.
KEVLJ	RENATA	Dijagnostika temporomandibularnih poremećaja kod pacijenata s bruksizmom optoelektroničkom pantografijom	23.5.2006.
PAVLIN	MARTIN	Evaluacija kvalitete sveze umjetnog zuba i polimerske baze mobilne proteze	6.6.2006.
KONJHODŽIĆ-PRCIĆ	ALMA	Evaluacija učestalosti dento-oralnih komplikacija uzrokovanih radioterapijom glave i vrata	12.6.2006.
MALČIĆ	ANA	Ekspresija tumor-supresorskih gena FHIT i p53 u odontogenim cistama	14.6.2006.
RIJETKOVIĆ	TOMISLAV	Oralno zdravlje ispitanika od 12 do 18 godina Bjelovarsko-bilogorske županije	7.7.2006.
GALIĆ	IVAN	Povezanost sastava i mikrostrukture odljeva zlatnih legura	11.7.2006.
CERANIĆ	IVANA	Učestalost ortodontskih nepravilnosti i potreba za ortodontskom terapijom kod ispitanika s ranom mješovitom denticijom	11.7.2006.
LEGOVIĆ	ASJA	Pouzdanost Tonnovog i Peckovog indeksa kod predskazivanja meziodistalnih promjera kruna očnjaka i pretkutnjaka	11.7.2006.
MALIŠA	ALEKSANDRA	Dentalni status i ortodontske nepravilnosti zuba utvrđene 1978. i 2004. godine	11.7.2006.
BRZOVIĆ	VALENTINA	Biološka svojstva endodontskih materijala	12.7.2006.
POVRZANOVIĆ	IVO	Promjene na sluznici usne šupljine kod skupina rizičnih za pojavu karcinoma	27.9.2006.
BONIFAČIĆ	IRENA	In vitro antimikrobni učinak tri materijala za retrogradno punjenje korijenskih kanala	17.10.2006.
STOJKOVIĆ	ANA	Patološke promjene parodonta u HIV pozitivnih osoba	9.11.2006.
SIMČIĆ	DARIJA	Razina salivarnih citokina u bolesnika s atipičnim bolnim stanjima	8.12.2006.
BARANOVIĆ	MARINKA	Promjena na mekim i tvrdim tkivima usne šupljine u nositelja ortodontskih naprava	27.12.2006.
STRUJIĆ	MIHOVIL	Učestalost dento-dentalnog nesrazmjena kod ortodontskih pacijenata	1.2.2007.
ŠPOLJARIĆ	SANJA	Dijagnostika patoloških promjena u mješovitoj denticiji	16.2.2007.
VARGA	SUZANA (R.1965.)	Širina pričvrstne gingive - čimbenik zdravlja parodonta i uspješnosti ortodontske terapije	5.4.2007.
LEŠIĆ	NIKOLINA	Ozljeđe stomatognatskoga sustava na izabranom uzorku košarkaša	11.4.2007.
LAPAŠ	MATEA	Remineralizacijski potencijal i mikropopustljivost različitih materijala za pečaćenje fisura - in vitro studija	17.4.2007.
GORIČKI	DIJANA	Utjecaj gubitka zubi na nagib i izgled kondilne staze temporomandibularnog zgloba	25.4.2007.
MAGAŠIĆ	KAROLINA	Određivanje razine tumor nekrotizirajućeg faktora -α u periapeksnom eksudatu	11.5.2007.
LAUŠ ŠOŠIĆ	MARTINA	Utjecaj obrade površina metala na veznu čvrstoću metal-keramike	21.5.2007.
DADIĆ ČIŽMEKOVIĆ	TINA	Prevalencija i tehnički standardi endodontskog liječenja te učestalost periapikalnih lezija u odrasloj populaciji Zagreba	28.5.2007.
PETRANOVIĆ	MLADEN	Dentalna anksioznost u adolescenata	1.6.2007.
JURIĆ	KATARINA	Omjer anatomskih dužina kruna i korjenova trajnih zubi u hrvatskoj populaciji	12.6.2007.
FUCHS-CRČIĆ	VLATKA	Pojavnost trećih molara i patološke promjene vezane uz njih u stomatoloških pacijenata	14.6.2007.
PLANINIĆ	DAVOR	Učestalost odontogenih keratocista uz impaktirane umnjake	20.6.2007.
KRZNARIĆ BELOVITIĆ	IVANA	Elektronsko-mikroskopska analiza eksponiranog dentina kod zubi s dentinskom preosjetljivošću	9.9.2007.

PREZIME	IME	NASLOV RADA	DATUM OBRANE
KOVAČIĆ	ANDRIJANA	Epidemiološko istraživanje podlaganja proteza	10.9.2007.
ŠTEFANČIĆ	SANJA	Određivanje dentalne starosti inkrementnim linijama	20.9.2007.
BRKIĆ	DENIS	Procjena kvalitete koštanoga tkiva mandibule na ortopantomogramima uporabom kvantitativnih i kvalitativnih indeksa	30.10.2007.
KUŠETA	TAJANA	Epidemiološko istraživanje neuralgije n. trigeminusa	22.11.2007.
TADIN	ANTONIJA	Procjena genotoksičnosti dentinskih adheziva	6.12.2007.
KRIŽAN	BOJANA	Uloga parodontološke pripreme i faze održavanja na uspješnost fiksno-protetskih radova	18.12.2007.
ŠITUM	INES	Varijacije u morfologiji endodonta prvih i drugih trajnih kutnjaka i pretkutnjaka	11.1.2008.
SALOPEK PRPIĆ	HRVOJKA	Učestalost dentalne erozije i rizičnih čimbenika u mliječnoj i trajnoj denticiji	14.1.2008.
BRALIĆ	MARIN	Promjene mikrobiološke flore usne šupljine kod pacijenata s mobilnim ortodontskim aparatima	30.1.2008.
SEVER	NINA	Usporedba dvaju postupaka određivanja dentalne dobi	7.2.2008.
MODRČIN	DOROTEA	Učestalost genetski određenih nepravilnosti razvoja zuba kod djece u Istri	15.2.2008.
RINČIĆ MLINARIĆ	MARIJANA	Primjena čiste keramike trikalcija fosfata u liječenju velikih koštanih defekata čeljusti	28.3.2008.
KNEŽEVIĆ	MARJANA	Papiloma virusi čovjeka u oštećenjima sluznice usne šupljine	7.4.2008.
GALIĆ	HRVOJE	Imunohistokemijska ekspresija FHIT gena u invertnom papilomu nosa i paranazalnih sinusa	17.4.2008.
GALIĆ	ELIZABETA	Genotoksičnost staklenoionomernih cementa	30.4.2008.
SRKOČ	TAMARA	Usporedba dentalne i skeletne dobi	6.5.2008.
KOZULIĆ	NINA	Ozljede stomatognatskog sustava kod izabrane skupine igračica vaterpola	2.6.2008.
BOGDAN	IVANA	Rubno propuštanje kompozitnog ispuna nakon preparacije kaviteta erbij-itrlij-aluminij-garnet laserom	30.6.2008.
KLEMENČIĆ	MLADEN	Značaj adherencije bakterija u patogenezi oralnog lihen rubera	3.7.2008.
KOTARAC KNEŽEVIĆ	ANA	Vrjednovanje marsupijalizacije u liječenju odontogenih patoloških promjena čeljusti	27.10.2008.
PELIVAN	IVICA	Mogućnosti primjene 3D-akcelerometrije u analizi kretnji donje čeljusti	6.11.2008.
JURELA	ANTONIJA	Utjecaj fiksne ortodontske naprave na kariogenu bakterijsku floru usne šupljine	10.11.2008.
VRANČIĆ-JURAN	MARINA	Ravnina hamularne udubine-papilla incisiva kao smjernica za određivanje protetske plohe	13.11.2008.
BAŽANT	IVAN	Učinak terapijskog lasera na strukturu poli(metil-metakrilatne) baze proteze	15.12.2008.
BOHTE	ALMA	Foramen mandibulae i foramen mentale-različnost oblika i položaja	15.12.2008.
LJUBIČIĆ	ANITA	Procjena točnosti uređaja za elektroničko određivanje radne duljine korijenskog kanala in vitro i in vivo	26.1.2009.
JURIĆ-KAČUNIĆ	DANIJELA	Mutageni potencijal kompozitnih materijala	5.2.2009.
KRANJČEVIĆ BUBICA	ANITA	Primjenjivost dentogene teorije u kliničkoj praksi	16.3.2009.
LEDIĆ	KARLA	Parodontni status kod kronične opstruktivne plućne bolesti	17.3.2009.
MILEVOJ	ALICE	Genotoksičnost kompozitnih materijala	15.5.2009.
PRICA	ADRIANA	Komparacija recidiva ameloblastoma i odontogenih keratocista	5.6.2009.
MILAKOVIĆ	ŽELJKA	Usporedba kliničkih i patohistoloških nalaza cističnih prozračnosti čeljusti	10.6.2009.
BADROV	JOZO	Idenzitometrija procjena kvalitete brtvljenja triju materijala za retrogradno zatvaranje korijenskog kanala	17.9.2009.
PRIJIĆ	ANJA	OHIP indeks kod pacijenata s implantatima i različitim vrstama suprastruktura	12.11.2009.
LEGOVIĆ	ROBERTO	Usporedba stanja parodontnih periimplantatnih tkiva kod pacijenata s dentalnim implantatima	8.12.2009.
GULAN	JOSIPA	Učestalost cervikalnih lezija u populaciji Splitsko-dalmatinske županije	10.2.2010.
BEDEK	IVAN	Erozivni potencijal najčešće vkonzumiranih pića u adolescentskoj dobi	11.2.2010.
BREZNIK	MARINA	Čimbenici koji utječu na odluku bubrežnih bolesnika prema odabiru metode dijalize	24.2.2010.

PREZIME	IME	NASLOV RADA	DATUM OBRANE
RAJIĆ STANIĆ	KARMEN	Učestalost promjena bioloških struktura zuba nosača protetskih pacijenata	2.3.2010.
LIBERT	PETRA	Učinak anaerobnog treninga na stomatognati sustav	12.3.2010.
HALBAUER	KRISTINA	Djelotvornost ozona na mikroorganizme u korijenskom kanalu zuba	20.4.2010.
MIKELIĆ VITASOVIĆ	BRANIMIRA	Stomatološko liječenje bolesnika u općoj anesteziji	31.5.2010.
MARIĆ	ROBERT	Usporedba oralnog statusa odrasle populacije domicilnog i doseljenog stanovništva Knina	30.6.2010.
ŽARKOVIĆ	DAVOR	Učestalost orofacijalnih ozljeda kod rukometaša	1.10.2010.
PROTRKA	NIVES	Pojavnost erozija tvrdih zubnih tkiva u osoba koje su ovisne o heroinu	2.12.2010.
ZORIĆ	MARTINA	Reakcija kosti na ortodontski pomak zubi metodom konačnih elemenata	9.2.2011.
HOLEN	NIKOLINA	Usporedba ponovljivosti postupaka registracije centrične relacije pomoću analize položaja kondila	10.2.2011.
VANIŠ	IVA	Kolorimetrijska analiza boje gornjih inciziva i kanina određene skupine adolescenata	7.3.2011.
RUBELJ	ŽELJKA	In vitro izbjeljivanje zubi diodnim laserom i kolorimetrijska procjena učinka izbjeljivanja	10.3.2011.
STRBAD	IDA	Epidemiologija i uspješnost liječenja avulzije zuba	2.6.2011.
RADIĆ	MARIJANA	Etiološki čimbenici u nastanku orofacijalnih ozljeda rukometašica i rukometaša	28.6.2011.
PLEPELIĆ	ZRINKA	Procjena estetike i funkcije mobilnih protetskih nadomjestaka	1.7.2011.
ČUTURA	RENATA	Učestalost okluzijskih parafunkcija kod pacijenata nakon fiksne ortodontske terapije	14.7.2011.
MRKŠA	VANDA	Utjecaj protetskog rada i drugig čimbenika na resorpciju alveolarnog grebena	15.7.2011.
TOLJAN	IVANA	Učinkovitost različitih sustava za ispiranje korijenskih kanala	21.7.2011.
LONČAR	SANDRA	Paradontni status kod oboljelih od posttraumatskog stresnog poremećaja	13.9.2011.
DRENSKI BALIJA	NATALIA	Zastupljenost dentalnih anomalija u ortodontskih pacijenata	19.12.2011.
ŠPANJLIĆ	VALTER	Procjena estetike profila lica	22.12.2011.
BAŠIĆ	REBECCA	Ortostatika stomatologa i kronična venska insuficijencija	22.12.2011.
VOJNOVIĆ	STEVO	Povezanost indeksa asimetrije po Kjellbergu i prednjeg pomaka zglobove pločice pacijenata s poremećajem čeljusnog zgloba	27.12.2011.
ĐIRLIĆ	MAJA	Procjena oštećenja mobilnih zubnih proteza na području slitsko-dalmatinske županije	29.12.2011.
LAPIĆ	HELENA	Utjecaj položaja usana na estetiku lica	12.4.2012.
REPUŠIĆ	IGOR	Utjecaj ruba krunice na zdravlje parodonta	27.4.2012.
PERINIĆ	MARGARETA	Djelovanje ozona na mikroorganizme u dubokim karijesnim lezijama	8.6.2012.
GERARD	ADRIAN	Oralno-higijenske navike i upoznatost osnovnoškolaca s ortodontcijom	5.9.2012.
RUŽIĆ	HELEN	Mogućnosti primjene dentalne hipnoze kod različitih indikacija	23.10.2012.
MIHELČIĆ	IVA	Antibiotska profilaksa kod operativnog uklanjanja donjeg trećeg molara	11.12.2012.
TRUTINA GAVRAN	MILENA	Učestalost nepogodnih navika kod djece predškolske dobi	13.12.2012.
UDILJAK	ŽARKO	Antibiotska profilaksa u oralnoj imaksilofacijalnoj kirurgiji	13.12.2012.
NOL	PETRA	Uloga općeg stomatologa u predprotetskoj pripremi pacijenata	20.12.2012.
ROSIĆ	TANJA	Učestalost oralno kirurških zahvata u djece Međimurske županije	20.12.2012.
SVALINA	ZVONIMIR	Procjena uspjeha fiksnih protetskih radova nošenih zubima, implantatima i njihovom kombinacijom	20.12.2012.
PEVALEK	JASMINKA	Opadanje sile elastomernih ortodontskih lanaca - in vitro studija	21.12.2012.

Popis stručnih magisterija izrađenih na Fakultetu od osnutka do danas (po datumu obrane)

PREZIME	IME	NASLOV RADA	DATUM OBRANE
VRŠALOVIĆ	IVAN	Pristup terapiji okluzalnog i aproksimalnog karijesa	16.4.2009.
DRVARIĆ	IVA	Dentalno zanemarivanje i zlostavljanje djece - uloga pedodonta	12.2.2010.
MORELATO	ELIO	Lokator nadogradnje u retenciji donje potpune proteze	16.2.2010.
BUMBIĆ	DRAŽENKA	Suvremeni stavovi o izbjeljivanju zubi	26.4.2010.
KNEŽEVIĆ	DINKO	Raščlamba kirurških postupaka u liječenju retiniranih i impaktiranih zuba u ortodontskih pacijenata	13.5.2010.
MARKOVIĆ	TOMICA	Analiza hitnih stomatoloških pacijenata	13.5.2010.
BRADVICA	IVANA	Utjecaj poremećenih mukogingivnih odnosa na stanje parodonta prednjih zuba gornje i donje čeljusti	18.6.2010.
SKENDEROVIĆ	DUBRAVKA	Stomatološki pristup bubrežnom bolesniku	18.6.2010.
MUŽINIĆ	DARKO	Sadržaj fluorida u vodi za piće na području Čazme i u komercijalnim napitcima	5.7.2010.
RAJČIĆ	PETRA	Implantološko-protetska terapija djelomične bezubosti u gornjoj čeljusti	20.9.2010.
TKALEC	NIKOLINA	Mehanička kontrola plaka	9.11.2010.
PEŠO	MAJA	Management u dentalnoj medicini	11.2.2011.
MODRIĆ	VESNA-ERIKA	Stomatološki pristup djeci s renalnim i gastrointestinalnim bolestima	18.3.2011.
PEŠO JAKIĆ	VLATKA	Metode za procjenu oralnog zdravlja u pedodonciji	14.4.2011.
KULIŠ	DUNJA	Usporedba kliničkog i radiološkog nalaza kroničnih periapikalnih promjena	20.4.2011.
BALTIĆ	NENAD	Kvantitativna procjena zadovoljstva pacijenata endodontskom stomatološkom uslugom	13.5.2011.
DAMJANOVIĆ	MARIJANA	Određivanje boje zubi	19.5.2011.
MATOŠ	ANTE	Etiologija, patogeneza, klinička slika, dijagnostika i terapija periapikalnih procesa	19.5.2011.
MRĐENOVIĆ	JELENA	Procjena zadovoljstva bolesnika s inicijalnom parodontološkom i ortodontskom stomatološkom uslugom	15.6.2011.
ANDABAK ROGULJ	ANA	Intraoralni elektrostimulator salivacije u bolesnice s Allgroveovim ("Triple-A") sindromom"	15.7.2011.
VRAŽIĆ	DOMAGOJ	Regenerativni materijali u parodontologiji	21.7.2011.
SLAVIĆ -KRMPOTIĆ	DUBRAVKA	Analiza govora kod nositelja stomatoloških nadomjestaka	6.10.2011.
GAVIĆ	LIDIA	Prednosti i nedostaci suvremenih dentalnih materijala koji se koriste u terapiji ispunom	25.10.2011.
KRALJ	HANA	Klasifikacije i liječenje dentalnih erozija	24.11.2011.
KRALJ	ZORAN	Usporedba metal-keramičkih i cirkonij oksidnih fiksoprotetskih radova	2.12.2011.
DŽAPO	PETRA	Usporedba tekućih i hibridnih kompozita u rekonstrukciji ispuna V. razreda	8.12.2011.
BUTORAC	JASMINA	Bušenje uporišnog zuba s obzirom na gradivni materijal protetskog rada	14.12.2011.
DVOJKOVIĆ	DRAGUTIN	Vizualno i spektrofotometrijsko određivanje boje gornjih prednjih zubi	22.12.2011.
HUSEDŽINOVIĆ	SANJA	Zub kao izvor matičnih stanica	18.1.2012.
PETROVIĆ	SANJIN	Farmakološki i klinički postupci kontrole odontogene boli	20.1.2012.
PIVAC	LEO	Postizanje estetike protetskog rada sidrenog na implantatu u prednjem dijelu maksile	26.1.2012.
RAGUŽ	MATEJA	Stanje oralnog zdravlja u djece općine Pitomača	6.3.2012.
STJEPOVIĆ	VEDRANA	Reakcija pulpo-dentinskog kompleksa na postupke i materijale za indirektno i direktno prekrivanje pulpe	2.4.2012.
KOLEGA PETEŠIĆ	ZRINKA	Temporomandibularni poremećaji u ronilaca	4.4.2012.
ZAHIĆ	SAMIR	Stomatološki pacijent sa šećernom bolesti	17.4.2012.
BONAČIĆ OBRADOVIĆ	ANITA	Analiza proporcije gornjih prednjih zubi	20.4.2012.

PREZIME	IME	NASLOV RADA	DATUM OBRANE
BEBEK	ANDELA	Orofacijalna granulomatoza - pregled literature i prikaz dvaju slučajeva	11.5.2012.
GOJEVIĆ CRNOGORAC	ANA	Suvremene tomografske metode u oralnoj kirurgiji	15.5.2012.
KRMEK	DRAŽENKA	Mogućnosti zbrinjavanja opsežnih oštećenja ili gubitka gornjih sjekutića	12.6.2012.
MAROVIĆ	MARKO	Materijali za izradu dentalnih implantata	13.6.2012.
BOŽIĆ	ANDREJ	Implantoprotetska rehabilitacija potpuno bezube čeljusti	16.7.2012.
KARLOVIĆ	INES	Transport i zbrinjavanje izbijenih zubi	26.9.2012.
HALUŽAN	KRISTINA	Procjena okluzijskih odrednica u ispitanika s progenijom primjenom sustava za bilježenje kretnji donje čeljusti	4.10.2012.
BOJČIĆ	DARIO	Stanje oralnog zdravlja šticećenika u domovima za stare i nemoćne u Splitu	11.10.2012.
MIHALJČIĆ	SANJA	Preventivne metode i programi kod djece predškolske i školske dobi	29.11.2012.
PIROVIĆ	NIKICA	Usporedna kemijska i fizikalna karakterizacija kompozitnih dentalnih materijala	4.12.2013.
KURSAR	ALMA	Prevenција karijesa u odraslih	20.12.2013.

INDEKS

- A**
- Acta stomatologica Croatica 60, 235
 Akademija medicinskih znanosti
 Hrvatske 120, 127, 220
 Alajbeg, Iva 126
 Alajbeg, Ivan 88, 138, 227, 236
 Almae matris alumni 41
 Altabas, Karmela 170
 Altstädter, Žiga 54
 Amšel, Vladimir 40, 41, 44, 62, 63, 131
 Andabak Rogulj, Ana 138
 Andreis, Ana 156
 Anić, Branimir 177
 Anić, Ivica 47, 110, 112, 117, 226
 Anić-Antić, Ivan 124
 Anić-Milošević, Sandra 142
 Apolonija, sveta 27, 28
 Apolonija, udruga 210
 Arko, Vera 134
 Aurer, Andrej 146
 Aurer-Koželj, Jelena 40, 138, 144, 146
 Azinović, Zoran 112
- B**
- Baćić, Miljenko 146, 236
 Bačić, Mira 252
 Badel, Tomislav 126
 Badovinac, Ana 146
 Bagarić, Irena 160
 Bago Jurić, Ivona 112
 Balarin, Maja 152
 Baličević, Drinko 178
 Banek, Ljerka 157
 Banoczy, Jolan 225
 Baraba, Anja 112
 Barac-Furtinger, Vesna 61, 63
 Baričević, Marinka 138
 Barić, Ljubomir 163, 170
 Barlović, Mladen 135
 Bašić Kes, Vanja 171
 Bašić, Krešimir 155
 Batinić, Lučano 210
 Baučić, Ivo 47, 117
 Bazala, Vladimir 167
 bazični medicinski predmeti 149
 Beader, Nataša 159
 Bedeković, Vladimir 176
 Bekavac-Bešlin, Miroslav 175
 Belev, Borislav 177
 Bergman, Lana 118
 Bergovec, Mijo 170
 Berić-Marinović, Lidija 251, 252
 Beus, Ivan 169
 Bičanić, Ivana 151
 Bilić, Ante 138
 Biočić, Josip 131
 Biočina-Lukenda, Dolores 138, 227
 biomedicinski kampus 49
 Birtić, Krešimir 170
 Blažić, Dinko 112
 Bocak, Juraj 56, 62
 Bolanča, Ante 173
 Bolf, Živko 21, 22, 23, 25, 39, 41, 44, 45, 142
 Bolonjska reforma 210, 269
 Bolonjski sustav 50
 Borić, Vesna 251, 252
 Bošnjak, Andrija 146
 Božić, Darko 146
 Bradamante, Želimir 157
 Brailo, Vlaho 138
 Brajdić, Davor 131
 Breitenfeld, Vladimir 163, 169
 Brkić, Hrvoje 41, 48, 60, 61, 98, 100, 103,
 225, 235, 236
 Brletić, Josip 44, 90
 Brnčić, Dragutin 19
 Brnčić, Marko 210
 Brnjas-Kraljević, Jasminka 152
 Brozović, Andrea 162
 Brozović, Suzana 138
 Bubalo, Ante 90
 Bubanović, Fran 16
 Budimir, Ana 159
 Budisavljević, Ana 160
 Buković, Dino 126
 Bulić-Jakuš, Floriana 154
 Bulletin of the International
 Association for
 Paleodontology 239
 Buljan Flander, Gordana 220
 Buljan, Danijel 180
 Buljan, Marija 166
 Buntak-Kobler, Dunja 112
 Bunjević, Aldo 161
 Burger, Nicoleta 158
 Butorac Rakvin, Lidija 134
- C**
- Cameriere, Roberto 230
 car Franjo Josip 33
 Carek, Andrea 118
 Carek, Vlado 41, 117, 124
 CARNet 257
 Carrassi, Antonio 230
 Cekić Arambašin, Ana 61, 62, 63, 64,
 138, 227
 Centar za dentalnu
 implantologiju 131
 Cerjan Letica, Gordana 160
 Ciglar, Ivana 112

cjeloživotno obrazovanje 205
 Crnek-Kunstelj, Vesna 154
 Cundeković, Dragutin 22, 124
 Curilović, Zvonimir 138, 146
 Cvijanović, Danijela 158
 Cvitanović Šojat, Ljerka 179
 Cvjetanović, Branko 22, 161

Č

Čačić Hribljan, Melita 153
 Čajkovac, Šime 22
 Čajkovac, Vladimir 166
 časopis, Acta stomatologica
 Croatica 60, 235
 časopis, Bulletin of the
 International Association for
 Paleodontology 239
 časopis, Folia stomatologica 59
 časopis, Hrvatski stomatološki
 vjesnik 60
 časopis, Inlay 209
 časopis, Medicinar 209
 časopis, Pulpa 209
 časopis, Sonda 209, 212
 časopis, Stomatološki glasnik 59
 Čelebić, Asja 125, 127, 218
 Čelustka, Branko 152
 Čerlek, Nenad 175
 Čizmić, Alena 112
 Čohar, Tomislav 92, 257

Čoklica, Vera 112
 Čuković Bagić, Ivana 88, 108, 201, 205
 Čupak, Krešimir 41, 163, 172
 Čupar, Ivo 19, 20, 21, 22, 56, 60, 62, 63, 66,
 112, 130, 135
 Čupić, Hrvoje 178

Ć

Ćatić, Amir 116, 117
 Ćatović, Adnan 116, 117, 120
 Ćatović, Mustafa 39, 44, 96, 98, 138
 Ćelić, Robert 122, 126
 Ćimić, Samir 126
 Ćosović, Čedomir 158

D

Dabić-Jeftić, Mira 171
 Damjanović, Vladimir 158
 Dedić-Plavetić, Natalija 177
 dekan 41, 82, 86
 dekanski kolegij 41, 87
 Deklaracija o visokom obrazovanju 49
 Delaš, Ivančica 153
 Demarin, Vida 163, 171
 Dent-Ed 49
 djelatnost fakulteta 81
 djelatnost, informatička 257
 djelatnost, izdavačka 235, 241
 djelatnost, multimedijalna 257
 djelatnost, nastavna 181

djelatnost, znanstvena 217
 Dobrenić, Milutin 23, 40, 62, 110, 136
 Dogan, Sergije 22
 doktorski studij 191
 Dolanski Babić, Sanja 152
 Domac, Biserka 157
 Domovinski rat 47, 98, 103, 210
 Društvo stomatologa Savske
 Banovine 55, 56, 62
 Državna nagrada za znanost 127, 218
 Duančić, Vjekoslav 149, 157
 Duhač, Maja 90
 Dukić, Walter 108
 Dulčić, Nikša 126
 Dumančić, Jelena 98, 99, 100, 103
 Dumančić, Nikolina 156
 Durst-Živković, Bosiljka 157

E

ECTS bodovi 183, 191, 202
 EDSA 210, 211, 231
 Erak, Petar 22
 Ermenc, Branko 230
 European Association of Oral
 Medicine 218
 European Prosthodontic
 Association 218
 Europska udruga studenata dentalne
 medicine 210, 211
 Europska unija 49

F

Fakultet elektrotehnike i
 računarstva 218
 fakultet, Bogoslovni 33
 fakultet, Farmaceutski 39, 152, 218
 fakultet, Filozofski 33, 218
 fakultet, Medicinski - u Rijeci 118,
 125, 218
 fakultet, Medicinski - u Splitu 218
 fakultet, Medicinski - Sveučilišta u
 Ljubljani 229
 fakultet, Medicinski - u Zagrebu 39,
 65, 150, 152, 163, 218
 fakultet, Pravni 33
 fakultet, Stomatološki 25, 39, 62, 71, 81,
 150, 183
 fakultet, Stomatološki - uprava 82
 fakultet, Stomatološki - ustroj 82
 fakultet, Stomatološki - Univerziteta u
 Sarajevu 226
 fakultet, Strojarsva i
 brodogradnje 218
 fakultet, Veterinarski 39, 152, 218
 fakultetsko vijeće 82, 86, 87
 Fauchard, Pierre 13
 Federation Dentaire Internationale -
 FDI 53, 55, 61
 Feher Turković, Lana 153
 Femenić, Branko 22
 Filipović Zore, Irina 131, 236
 Folia stomatologica 59

Foretić, Blaženka 158
 FP6 217
 FP7 217
 Frank, Zdenka 157
 Friedrich, Šišman 54
 Fröbe, Ana 173
 Fučkar Držić, Biserka 160

G

Gabrić, Dora 150, 156
 Gabrić-Pandurić, Dragana 131
 Gačina, Petar 170
 Gajović, Srećko 157
 Galešić, Krešimir 170
 Galić, Nada 112
 Gamulin, Ozren 152
 Gašparović, Stojanka 134
 Geber, Goran 176
 Georgijević, Andrija 175
 Gjajić, Milan 23, 44, 124
 Gjurović, Josip 170
 Glavina, Domagoj 108
 Godon, Charles 55
 Goršeta, Kristina 108
 Gospočić, Ljerka 153
 Granić, Marko 131
 Grbeša, Đurđica 157
 Grčević, Nenad 22
 Greenwall, Linda 231
 Grgurević, Jakša 131

Grgurević, Lovorka 151
 Grgurević, Lovro 131, 135
 Grubišić, Goran 167
 Grüner, Teodor 160
 Gutowski, Alexander 225, 228
 Gvozdanović, Vladimir 22

H

Haban, Vesna 146
 Hafner, Josip 14, 55
 Hajnžić, Tomislav Franjo 179
 Hanžeković, Nada 62
 Hatibović Kofman, Sahza 231
 Herceg, Davorin 177
 Hercog, Žiga 54
 Herman, Čedomil 154
 Herman, Radoslav 167
 Hirsch, Stuart 225
 Hladnik, Ana 151
 Hodek, Branko 167
 Hodgson, Tim 227, 230
 Hrvatska akademija znanosti i umjetnosti 127, 163
 Hrvatska komora dentalne medicine (Hrvatska stomatološka komora) 60, 63, 71
 Hrvatska udruga za forenzičnu stomatologiju 103
 Hrvatska zaklada za znanost 217, 220
 Hrvatski liječnički zbor 53, 71

Hrvatski stomatološki vjesnik 60
 Hrvatski zavod za transfuzijsku medicinu 218
 Hrvatsko stomatološko društvo 53, 54, 55, 61
 Hudolin, Višnja 171
 Hudolin, Vladimir 163, 171, 180
 Hühn, Kurt 173
 Husedžinović, Ino 134

I

Illeš, Davor 126
 Informacijski sustav visokih učilišta - ISVU 258
 informatička djelatnost 257
 Inlay 209
 Institut Ruđer Bošković 218
 Institut za fiziku 218
 Institut za medicinska istraživanja i medicinu rada 218
 integrirani preddiplomski i diplomski studij 183
 International Association for Dental Research 218
 International Association for Paleontology 239
 International Organization of Forensic Odonto-Stomatology 103
 Isusovačka javna gimnazija 33
 ISVU 258
 Ivančić, Nikola 44

Ivaniš, Tomislav 117, 124
 Ivanišević, Ana 115
 Ivanković, Davor 162
 Iveković, Renata 172
 Ivić Kardum, Marija 146
 Ivić, Željko 176
 Ivkić, Mirko 176
 izdavačka djelatnost 235, 241

J

Jakovac, Domagoj 156
 Jakovac, Marko 118
 Jandrić, Zlata 158
 Janković, Bernard 112
 Jelinek, Erich 22, 39, 107, 131
 Jerolimov, Vjekoslav 41, 53, 58, 60, 61, 62, 63, 63, 64, 117, 124, 127, 210
 Ježek, Davor 157
 Jokić, Davor 132
 Jorgić-Srdjak, Ksenija 138, 146
 Jugović-Guić, Zlata 112
 Jukić, Jelka 108
 Jukić-Krmek, Silvana 112
 Juras Vidović, Danica 138
 Juras, Katarina 102
 Jurčić, Zvonko 179
 Jurić, Hrvoje 108
 Jurić-Lekić, Gordana 157
 Jurilj, Nenad 154

- K**
- Kadrnka-Lovrenčić, Magda 179
- Kaić, Zvonimir 13, 45, 96, 98, 107
- Kaleb, Štefanija 134
- Kalenić, Smilja 159
- Kallay, Juraj 19, 56, 59, 60, 98, 130
- Kalogjera, Livije 176
- Kanajet, Duško 167
- Karlović, Zoran 47, 112, 132
- Karmelić, Ivana 153
- Karović-Tomić, Krunoslava 22, 44
- Katanec, Davor 47, 128, 131
- Katanec, Tomislav 176
- Katavić, Vedran 151
- katedre 94
- Katedra za anatomiju 151
- Katedra za anesteziologiju i reanimatologiju 134
- Katedra za biofiziku 152
- Katedra za biokemiju 153
- Katedra za biologiju 154
- Katedra za dermatovenerologiju 166
- Katedra za farmakologiju 149, 150, 155
- Katedra za fiziologiju 149, 150, 156
- Katedra za forenzičnu stomatologiju 103
- Katedra za ginekologiju i opstetriciju 167
- Katedra za histologiju s embriologijom 157
- Katedra za imunologiju 168
- Katedra za infektologiju 169
- Katedra za internu medicinu 170
- Katedra za kemiju 158
- Katedra za maksilofacijalnu kirurgiju 135
- Katedra za mikrobiologiju s parazitologijom 159
- Katedra za neurologiju 171
- Katedra za odontologiju 65
- Katedra za oftalmologiju 172
- Katedra za onkologiju i nuklearnu medicinu 173
- Katedra za opće i društvene predmete 160
- Katedra za opću i dentalnu radiologiju 174
- Katedra za opću i ratnu kirurgiju 175
- Katedra za otorinolaringologiju 176
- Katedra za patofiziologiju 150, 177
- Katedra za patologiju 178
- Katedra za patološku morfologiju 21
- Katedra za pedijatriju 179
- Katedra za psihijatriju s medicinskom psihologijom 180
- Katedra za socijalnu medicinu i epidemiologiju 161
- Katedra za statistiku i informatiku 162
- Katunarić, Duško 163, 174
- Katunarić, Marina 112
- Katušić Bojanac, Ana 154
- Kavić, Dragica 44
- Kern, Josipa 162
- Keros, Jadranka 33, 41, 49, 96, 98, 100, 163, 209, 269
- Kesić-Balaško, Zdenka 131
- Kierdorf, Uwe 230
- Kirhmajer, Velimir 163, 167
- Kirin, Ankica 152
- Klarić, Eva 112
- Klarić, Petar 167
- Klepac, Ratimir 154
- Klinička bolnica "Dubrava" 41, 218
- Klinički bolnički centar "Sestre milosrdnice" 40, 163, 218
- Klinički bolnički centar "Zagreb" 67, 218
- klinički zavod 95
- Klinički zavod za bolesti usta 136
- Klinički zavod za bolesti zubi 110
- Klinički zavod za dječju i preventivnu stomatologiju 104
- Klinički zavod za fiksnu protetiku 116
- Klinički zavod za mobilnu protetiku 122
- Klinički zavod za opću stomatologiju 96, 100
- Klinički zavod za oralnu kirurgiju 128
- Klinički zavod za ortodontciju 140
- Klinički zavod za parodontologiju 144
- klinika 95
- Klinika za bolesti usta, zuba i čeljusti 66
- Klinika za infektivne bolesti "Fran Mihaljević" 163, 169, 218
- Klinika za kirurgiju lica, čeljusti i usta 132
- Klinika za otorinolaringologiju 66
- Klinika za stomatologiju KBC-a "Zagreb" 66, 67, 68
- Klub demonstratora stomatologije 209
- Kljajić, Ksenija 153
- Ključec, Elizabeta 160
- Knezović Zlatarić, Dubravka 126
- Knežević, Goran 27, 41, 61, 62, 63, 63, 64, 71, 131, 236
- Knežević, Hermina 251
- Knežević, Mirko 178
- Knežević, Predrag 135
- knjižnica, Središnja stomatološka 251
- Kobašlija, Sedin 230
- Kobler, Pavel 41, 71, 131
- Kolegijalni poslovni organ 41
- Komar, Dragutin 41, 116, 117
- Kontić, Katica 92
- Korboni, Vjera 160
- Kosovel, Zvonimir 39, 41, 44, 116, 117, 124
- Kosović, Marin 152
- Kostović-Knežević, Ljiljana 157
- Kotarac Knežević, Ana 131
- Kotarski, Maja 252

- Kovačević, Davorin 174
 Kračun, Ivica 153
 Krajinović, Vladimir 169
 kralj Leopold I 33
 Kraljević, Krešimir 41, 124, 125
 Kraljević, Sonja 126
 Kraljevska akademija znanosti 33
 kraljica Marija Terezija 33
 Kranjčić, Josip 118
 Krauth, Branka 160
 Krekeler, Gisbert 225
 Krilov, Dubravka 152
 Krivak-Knežević, Štefanija 178
 Krmpotić, Ivica 131
 Krmpotić, Marko 131
 Krolo, Ivan 174
 Kuftinec, Mladen 225
 Kujundžić Tijak, Mirjana 162
 Kulčar, Živko 161
 Kuna, Krunoslav 167
 Kuna, Matko 71, 90
 Kuna, Tihomir 131
 Kusić, Zvonko 163, 173
- L**
- Lainović, Milenko 21
 Lanc, Ljerka 160
 Lang, Branko 180
 Lapter, Vladimir 23, 40, 41, 44, 58, 62, 63, 142, 235, 236, 251
 Lapter-Varga, Marina 142
 Lazić, Biserka 117
 Lazić, Petra 92
 Ledinsky, Mario 175
 Leško, Ivan 160
 Levak-Švajger, Božica 154
 Liječnički vjesnik 56
 Linčir, Ileana 155
 Lipozenčić, Marko 163, 176
 Lodi, Giovanni 227
 Lončar Brzak, Božana 138
 Lovrenčić Huzjan, Arijana 171
 Lovrić, Jasna 158
 Lugović Mihić, Liborija 166
 Lukač, Josip 168
 Luković, Gizela 162
 Lulić-Dukić, Olga 107
- LJ**
- Ljubičić, Neven 170
- M**
- Macan, Darko 88, 128, 131
 Mađarić, Drago 161
 Majstorović, Martina 108, 228
 Maler, Goran 138
 Malić, Marija 132
 Mandić, Zdravko 172
 Manola, Šime 170
 Marjanović, Jasna 92
 Marković-Pečić, Blaženka 21, 41, 44, 150, 178
 Marolt, Iva 156
 Marotti, Miljenko 174
 Marović, Danijela 112
 Maršan, Teuta 112
 Mašek, Dragutin 176
 Matejčić, Aljoša 175
 Matijević, Jurica 112
 Matsumoto, Koukichi 226
 Medicinar 209
 Medicinski fakultet Sveučilišta u Ljubljani 229
 Medicinsko sveučilište u Grazu 229
 Medojević, Daniela 212
 međunarodna suradnja 225
 Mehulić, Ketij 117
 Meniga, Aleksandar 158
 Meniga, Andrej 107, 236
 Mesarić, Marko 153
 Mesić, Matija 39
 Meštrović, Senka 142, 183, 236
 Metzger, Božo 152
 Mihatov-Štefanović, Iva 179
 Mijić, August 175
 Milardović, Slađana 118
 Milenović, Aleksandar 135
 Miletić, Ivana 112
 Miličić, Asja 142
 Milković, Karmela 150
 Milošević, Denis 68
 Ministarstvo znanosti, obrazovanja i sporta 217, 220
 Miotto Palo, Renato 231
 Miše, Ivo 40, 41, 62, 63, 131
 Mitrečić, Dinko 157
 Moravek, Srečko 44
 Mornstad, Hakan 230
 Moursi, Amr 230
 Mravak-Stipetić, Marinka 136, 138
 Muić, Nikola 158
 Müller, Adolf 54
 Müller, Miljenko 154
 multimedijalna djelatnost 257
 Muljat Skansi, Ines 81, 90
 Muretić, Želimir 142
 Musulin, Mihailo 172
- N**
- Nacionalna i sveučilišna knjižnica 218
 nagrada, Državna nagrada za znanost 127, 218
 nagrada, Rektorova 212
 Najman, Emil 163, 179
 Najžar-Fleger, Dora 112
 Narancsik, Pal 177
 nastavna baza 95, 184
 nastavna djelatnost 183
 Negovetić Lucijan 175
 Negovetić Mandić, Višnja 115
 Negovetić-Vranić, Dubravka 108

Nikolić, Marko 170
 Nikšić, Danko 39, 124
 Nikuševa-Martić, Tamara 154

NJ

Njemirovskij, Herman 56
 Njemirovskij, Vera 96, 98, 100
 Njemirovskij, Zdenko 21, 23, 40, 60, 62,
 63, 104, 106, 110, 113, 235, 236

O

Oberhofer, Branko 22, 163, 175
 Oberiter, Vlado 179
 Odbor za izbor nastavnika 89
 Odbor za nastavu i studente 89
 Odbor za poslijediplomske studije 89
 Odbor za znanost 89
 Odontološki institut 66
 Odontološki odsjek Medicinskog
 fakulteta 19, 20, 22, 39, 62, 66, 110
 Ondrušek, Vilko 158
 Opća bolnica "Mladen Stojanović" 40
 Orešković, Željka 92

P

Padovan, Ivo 176
 Padovan, Smiljka 172
 Paić, Frane 154
 Pandurić, Josip 47, 125
 Pandurić, Vlatko 112

Pašalić, Daria 153
 Pavelić, Ante 54
 Pavelić, Božidar 47, 112
 Pavelić, Lovro 23, 110
 Pećina-Hrnčević, Ančica 107
 Pećina-Šlaus, Nives 154
 Pelivan, Ivica 126
 Perić, Berislav 131
 Perišić, Sanja 126
 Peroš, Kristina 155, 156
 Perović, Drago 149, 151
 Peršec, Jasminka 134
 Petanjek, Zdravko 151
 Petrač, Dubravko 170
 Petric Vicković, Ivanka 172
 Petričević, Nikola 126
 Pezerović, Džemal 177
 Pezo, Hrvoje 72
 Picek, Igor 158
 Pierini, Gaetan 14
 Pierotić, Nevenka 170
 Pilar-Svoboda, Branka 135
 Pintarić, Hrvoje 170
 Pinter, Tomislav 152, 158
 Pirkić, Ahmed 178
 Plančak, Darije 47, 144
 Plečko, Vanda 159
 Pleština, Stjepko 177
 Podobnik-Šarkanji, Slava 171
 Poje, Zvonko 110

Poliklinika Stomatološkog
 fakulteta 67
 Polzyois, Gregorius 231
 pomoćnik dekana 86
 Popić, Vladimir 112
 Popović, Milivoj 153
 Posinovec, Jasminka 157
 poslijediplomski doktorski studij 191
 poslijediplomski specijalistički
 studij 201
 Potočki Tuša, Karmen 146
 Potočki, Slavica 153
 Prahin, Esmina 159
 Predanić Gašparec, Hanzl 44, 116, 117,
 124
 Presečki, Vladimir 159
 Prišlič, Lada 90
 prodekan 86
 Proštenik, Mihovil 158
 Prpić Mehičić, Goranka 110, 112
 Prskalo, Katica 112
 Puhar, Ivan 146
 Pulpa 209
 Puntarić, Alemka 169

R

Radionov, Dubravka 107
 radna tijela fakultetskog vijeća 89
 Rado, Eugen 54
 Radojčić, Petar 175
 Radošević, Eduard 15, 17, 18, 19, 62, 65, 130

Radošević, Zdenko 22
 Rainer Banovac, Željka 179
 Rajič, Valentina 115
 Rajič, Zdravko 107, 210
 Rakarić, Anđela 92
 Reichl, Artur 54
 Rektorova nagrada 212
 rendgenski laboratorij 262
 Reynolds, Patricia 230
 Ritterman, Witold 21, 22
 Roglič, Srđan 169
 Rojnica, Frano 262
 Rosenberg, Paul 230
 Roša, Jagoda 156
 Rošin Grget, Kata 155
 Rudež, Vidko 151
 Rundek, Tanja 171

S

Sabalić, Maja 211, 232
 Sakoman, Slavko 180
 Sandev, Sebastijan 131
 Savez stomatoloških društava
 Jugoslavije 55, 56
 Savić Pavičin, Ivana 98, 100
 Sbor liječnika Kraljevine Hrvatske i
 Slavonije 14, 53, 54
 Schell, Aleksandar 160
 Schmalz, Goettfried 231
 Scully, Chrispian 230

- Sedić, Mirela 153
 Seifer, Davorin 117
 Sekcija zubnih liječnika 55
 Serec, Kristina 152
 Simeon, Paris 112
 Sinčić, Nino 154
 Sjeverni kampus 49
 Slunski, Milivoj 160
 Služba za financijsko-računovodstveno poslovanje 90
 Služba za informatičku i multimedijску djelatnost 90
 Služba za pravne, kadrovske i opće poslove 90
 Služba za studije i trajno obrazovanje 90
 Služba za tehničke poslove, zaštitu na radu i zaštitu od požara 90, 261
 SMC 257
 Smotra Sveučilišta u Zagrebu 212
 Sokolić, Pavao 22, 150, 163, 177
 Solheim, Tore 225, 228, 230, 231
 Soljačić, Marija 156
 Sonda 209, 212
 Sović, Slavica 162
 Spaventi, Šime 163, 173
 specijalistički studij 201
 specijalizacije, stomatološke 67, 102, 109, 115, 126, 131, 132, 138, 143, 146, 202
 Spitzer, Eduard 54
 Sportska udruga Stomatološkog fakulteta 160
 Središnja stomatološka knjižnica 251
 Staničić, Tonči 47, 112
 Staud-Škaljac, Greta 112
 Stipetić, Stanko 44, 163, 178
 Stipetić-Ovčariček, Jasmina 117
 Stojanović, Josip 47
 Stomatološka klinika 19, 66
 Stomatološka klinika KBC-a "Zagreb" 67, 68
 Stomatološka poliklinika Zagreb 60
 Stomatološka sekcija Zbora liječnika Hrvatske 58, 62
 stomatološki ambulatorij 66, 130
 Stomatološki fakultet Univerziteta u Sarajevu 226
 Stomatološki glasnik 59
 Stomatološki multimedijalni centar - SMC 257
 Stomatološki odjel Medicinskog fakulteta 21
 stomatološko nazivlje 100
 Strossmayer, Josip Juraj 33
 stručno usavršavanje 72, 205
 Strugar, Željko 92, 261
 Strujić, Mihovil 142, 257, 258
 studenti 209
 studentska organizacija 209
 studij dentalne medicine 183
 suradne nastavne ustanove 149, 163, 185
 Sušić, Mato 131
 Suvin, Miroslav 21, 22, 25, 39, 122
 sveta Apolonija 27, 28
 Sveučilište u Zagrebu 33, 49, 81
 sveučilište, Medicinsko - u Grazu 229
 Svoboda, Dalibor 19, 21, 22, 130
Š
 Šalković, Stjepan 112
 Šegić, Marko 160
 Šegović, Sanja 112
 Šercer, Ante 19
 Šerić, Vesna 171
 Šerman, Draško 154
 Šerman, Ljiljana 154
 Šitum, Mirna 166
 Škerk, Višnja 169
 Škola narodnog zdravlja "Andrija Štampar" 158
 Škreblin, Maja 160
 Škrinjarić, Ilija 65, 104, 107, 227, 236
 Škrinjarić, Tomislav 108
 Šlaj, Martina 142
 Šlaj, Mladen 140, 142
 Šošić, Zvonko 161
 Štajduhar, Josip 22
 Štefanac-Papić, Jadranka 142
 Štefić, Lidija 160
 Štern, Oskar 23, 39, 105
 Štriga, Miladin 172
 Šutalo, Jozo 47, 112
 Šutej, Ivana 155
 Švajger, Anton 157
 Šverko, Ana 174
T
 Tajher, Otto 117, 124
 tajnik 86
 tajništvo 90
 Talan-Hranilović, Jasna 178
 Tarle, Zrinka 88, 112, 191, 217, 218, 220
 tečajevi trajne izobrazbe 205
 Temmer, Kristijan 47, 138
 Tešar, Vladimir 124
 Thaller, Vladko 180
 Thongprasom, Kobkan 231
 Tomić, Dragutin 22, 150, 155
 Tomić-Karović, Krunoslava 150, 159
 Topić, Berislav 138, 146
 Totti, Tuilo 231
 trajna izobrazba 205
 Trkanjec, Zlatko 171
 Troskot, Branko 170
 Trotić, Robert 176
U
 udruga EDSA 210, 211
 Udruga studenata dentalne medicine 211
 Udruga studenata stomatologije "Apolonija" 210

Uglešić, Vedran 135

Ulovec, Zlatko 161

V

Vagić, Davor 176

Valentić Peruzović, Melita 258, 61, 122, 125, 127

Valenza, John 231

van Duinen, Raimond 231

Varga, Siniša 132

Vargek-Solter, Vesna 171

Vehabović, Mirza 47, 261

Verstraete, Frank 230

Verzak, Željko 108

Veverec, Romana 160

Vidas, Iva 138

Vidmar, Josip 160

Vidović Juras, Danica 138

Vidović, Dinko 175

Vinski, Ivan Izidor 54

Vinski, Ivo 19, 54

Vinter, Ivan 151

Virag, Đuro 58, 62

Virag, Mihajlo 135

Viskić, Joško 118

Viša zubarska škola 21, 66

Vlahović, Maja 154

Vodanović, Marin 98, 100, 103, 156, 210, 218, 220, 239

Vojvodić, Denis 88, 117

Vražić, Domagoj 146, 231

Vučić, Majda 178

Vučičević-Boras, Vanja 136, 138

Vukelić, Željka 158

Vukosavić, Đuro 170

Vukovojac, Stanko 47, 124

Vukšić, Antun 92

Vuletić, Lea 156

W

Wegscheider, Walther 230

Welbury, Richard 225, 227

Winterhalter, Dragica 152

Wolf, Martin 14, 54

World Dental Federation 53, 55, 61

Z

Zadravec, Dijana 174

Zadruga hrvatskih stomatologa 14, 53, 54, 56

Zajc, Ivan 131, 135

Zajiček, Gustav 160

Zakanj, Zora 179

Zaklan-Kavić, Dragica 131

Zanella, Srećko 167

Zarnik, Boris 157

zavod 93

Zavod za bolesti usta 144

Zavod za dentalnu antropologiju 96

Zavod za dentalnu patologiju 40

Zavod za dječju i preventivnu stomatologiju 104

Zavod za endodonciju i restaurativnu stomatologiju 110

Zavod za fiksnu protetiku 39, 116

Zavod za mobilnu protetiku 39, 122

Zavod za morfologiju zubi 39

Zavod za odontologiju Medicinskog fakulteta 21

Zavod za oralnu kirurgiju 40, 128

Zavod za oralnu medicinu 136

Zavod za oralnu patologiju 40

Zavod za ortodonciju 40, 140

Zavod za parodontologiju 40, 144

Zavod za stomatološku protetiku 39, 117

Zbor liječnika Hrvatske 58

znanstvena djelatnost 217

znanstveni projekti 220

Znanstveno-nastavno vijeće 41

Zoričić, Zoran 180

Zovak, Mario 175

Zubić vila 72, 212

Zukić, Selma 230

Zupančić Slavec, Zvonka 230

Ž

Žabarović, Domagoj 126

Žagar, Maja 126

Žagar, Živojin 159

Žene u stomatologiji 61

Živko-Babić, Jasenka 117, 120

Žmegač, Zorislav 163, 166